

# NÖGEL

...die *gute* Verbindung

ERFOLG DURCH QUALITÄT UND INNOVATION.

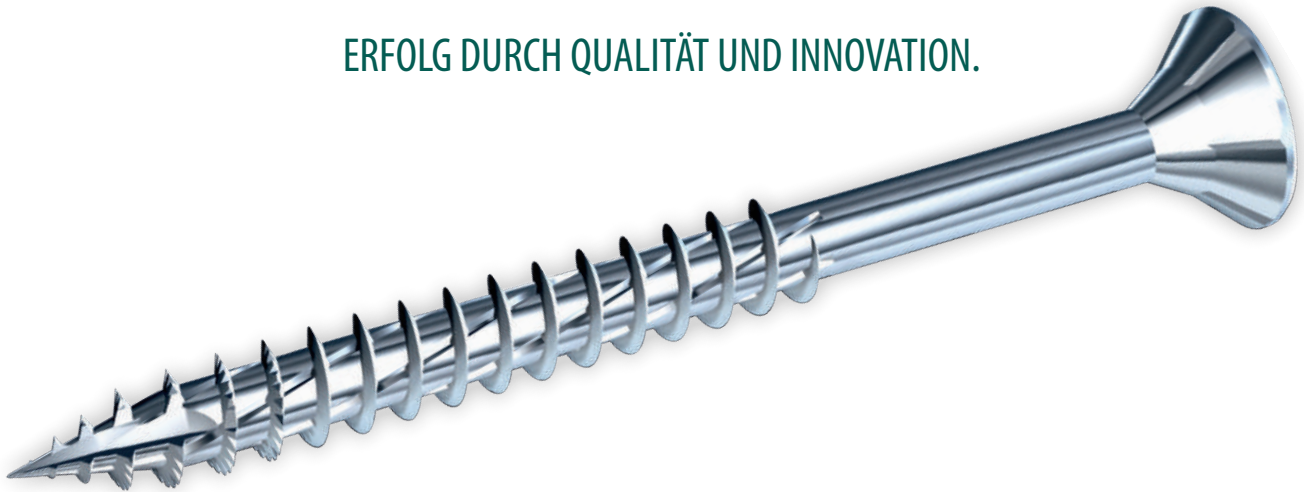

Über 50.000  
Artikel!  
-Jetzt entdecken-

## DER NÖGEL

Original  
**JetFast**

**PARCO**

**TWISTEC**

**SILISTO**

**TERRASSCO**

**TWISTO-CUT**

**GreenFast**

THE ORIGINAL  
**TOPSTAR**  
FASTENING SYSTEM

## SEIT ÜBER 35 JAHREN LIEFERN WIR QUALITÄTSPRODUKTE AN HANDWERK UND INDUSTRIE – UND DAS IN FAST ALLE LÄNDER EUROPAS.

„**ALLES AUS EINER HAND**“ wird bei uns groß geschrieben: Gerne senken wir auch Ihren Bestell- und Kostenaufwand: Wählen Sie aus über 50.000 verschiedenen Artikeln.

Bei uns stehen Sie im Vordergrund. Gerne möchten wir Sie mit Service und Qualität bedienen. Denn nur, wenn Sie zufrieden sind, sind wir es auch. Bei uns steht der zufriedene Kunde im Mittelpunkt unserer Qualitätspolitik. Denn nur zufriedene Kunden nehmen unsere Leistungen dauerhaft in Anspruch.

Wir wollen für unsere Kunden ein verlässlicher Partner sein, der die Produkte in der richtigen Qualität – zur richtigen Zeit – am richtigen Ort – und zu wettbewerbsfähigen Konditionen liefern darf. Eine glaubhafte und nachvollziehbare Darstellung unserer Qualitätsphilosophie stärkt das Vertrauen der Kunden in Produkt und Unternehmen. Daher haben wir unser **Qualitätsmanagementsystem nach DIN EN ISO 9001:2015** von externer Stelle zertifizieren lassen. Vertrauen Sie uns.

Eine ausgefeilte Logistik mit funkgesteuerter Datentechnik sorgt für reibungslosen Ablauf der Kundenaufträge – so garantieren wir einen hohen Lieferservice mit Anlieferung im 24-Stunden-Service. Seit Ende 2016 ist es uns sogar möglich, unsere Kunden aus dem BeNeLux Raum bei einem Auftragseingang bis 17 Uhr, am nächsten Werktag zu beliefern.

Erwarten Sie mehr – testen Sie uns. Gerne möchten wir Ihr Partner, Lieferant und Dienstleister werden.

Ihr Heinz Nögel

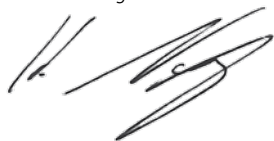

Firmenzentrale



Hochregallager



CNC Fräse



Multi-Level Shuttle - Automatisierte Logistik



Spritzgusschalle



**NÖGEL**  
...die gute Verbindung

Über **35 Jahre**  
am Markt

**NÖGEL**  
...die gute Verbindung

Mehr als  
**230 Mitarbeiter**

Produkte  
aus **eigener**  
**Herstellung**

**Automatisierte**  
Logistik

**50.000 Artikel**  
im Sortiment

**NÖGEL**  
...die gute Verbindung

Zertifiziert  
nach **DIN EN**  
**ISO 9001:2015**

Eigener  
**WEBSHOP**

**Mehrere**  
**Standorte**

ERFOLG DURCH  
QUALITÄT UND  
INNOVATION

# Bestellen Sie jetzt auch bequem online im **NÖGEL Webshop!**

**Wählen Sie einfach und bequem  
 aus über 50.000 Artikeln!**

Sie sind noch kein Nögel-Kunde?  
 Eine kurze E-Mail an [webshop@noegel.de](mailto:webshop@noegel.de) genügt. Wir senden  
 Ihnen umgehend Ihre Zugangsdaten für unseren Webshop zu.

Neben den Einkaufsfunktionen bietet der Online-Shop weitere  
 Möglichkeiten, die Ihnen den Einkauf erleichtern.  
 Jetzt ausprobieren!



**[www.noegeshop.de](http://www.noegeshop.de)**

# Nutzen Sie jetzt unsere neue **NÖGEL-APP** für die bequeme Nachbestellung Ihrer Artikel!

**NEU**

Mit unserer neuen APP ermöglichen wir Ihnen eine  
 noch schnellere und bequemere Bestellung der  
 Artikel. Sie scannen einfach den aufgedruckten  
 Barcode auf unseren Verpackungen und fügen den  
 Artikel so automatisch Ihrem Warenkorb im Webshop  
 zu. Dort können Sie die Bestellung nochmal prüfen  
 und gegebenenfalls absenden.

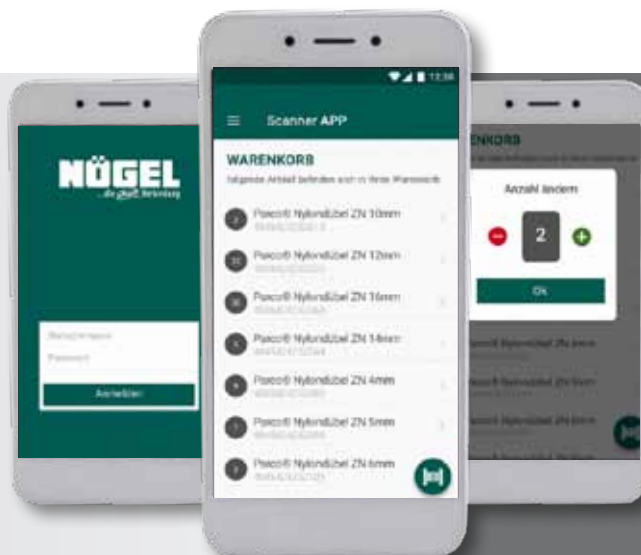

- Barcode scannen
- Bestellmenge eingeben
- Ware erhalten

**Jetzt kostenlos im APP-Store oder bei Google Play downloaden.**



# NÖGEL Rabattsystem

...die gute Verbindung

Art.-Nr.	Abmessung	VPE Stk.	Preis/ 100 Stk.
54506x40	6 x 40	500	92,96 €
54506x50	6 x 50	500	132,60 €
54506x60	6 x 60	500	138,73 €
54506x90	6 x 90	500	177,83 €
54506x120	6 x 120	200	303,27 €
54508x50	8 x 50	200	134,57 €
54508x60	8 x 60	200	150,28 €
54508x80	8 x 80	200	165,93 €
54508x90	8 x 90	200	215,32 €
54508x110	8 x 110	100	330,29 €
54508x120	8 x 120	100	278,21 €
54508x130	8 x 130	100	321,98 €
54508x140	8 x 140	100	366,12 €
54508x160	8 x 160	100	414,61 €
545010x100	10 x 100	100	353,34 €
545010x120	10 x 120	100	366,68 €
545010x140	10 x 140	100	409,94 €

Art.-Grp. 6818

**Ihr pers. Rabatt**

## NEU

Ab sofort besteht die Möglichkeit sich Ihre **persönlichen Rabatte** auch im Nögel-Hauptkatalog eintragen zu lassen.

Sprechen Sie gerne Ihren zuständigen Außendienstmitarbeiter an.

Achten Sie einfach auf die roten Felder unterhalb der Tabellen.

**Ihr pers. Rabatt**



# NÖGEL Laser-Sortiermaschine

...die gute Verbindung

## NEU

Unsere neue Schrauben-Sortiermaschine ermöglicht es, Bohr- und Beschlagschrauben mit Hochgeschwindigkeit zu sortieren. Durch Kameras werden die Schrauben mehrfach fotografiert und mit den voreingestellten Parametern verglichen. Stimmen diese nicht überein, werden diese Schrauben automatisch aussortiert.

Am Ende bleibt nur absolut einwandfreie Ware, wie sie in der automatisierten Fensterproduktion zwingend erforderlich ist.

**Somit stehen wir für 100 % Qualität.**

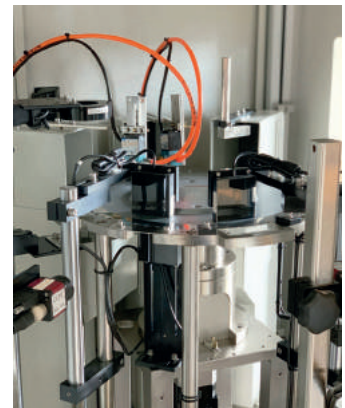



# NÖGEL Logistik 4.0

...die gute Verbindung



**TERMINGERECHTE LIEFERUNG VON QUALITÄTSPRODUKTEN –**  
DIE VORAUSSETZUNG FÜR EINE LANGFRISTIGE ZUSAMMENARBEIT.

**NEU**

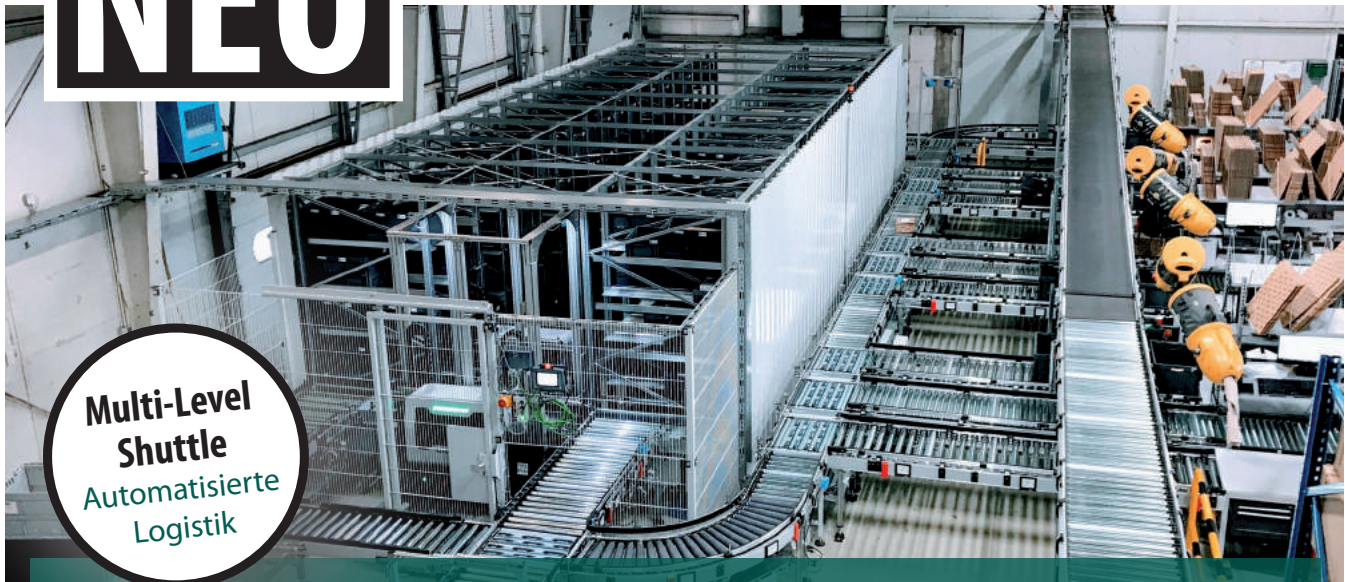

**Multi-Level Shuttle**  
Automatisierte Logistik

Um dem steigendem Auftragsaufkommen in Zukunft noch besser gerecht zu werden, investieren wir in eine automatisierte Logistik.

Hierbei werden Kommissionierboxen in einem Multi-Level-Shuttle geparkt und bei Vollständigkeit automatisch ausgelagert.

**FREUEN SIE SICH AUF NOCH MEHR QUALITÄT!**  
AUF GUTE PARTNERSCHAFT.



# NÖGEL Spezialkataloge

## Entdecken Sie jetzt auch unsere Nögel-Spezialkataloge.

# NEU

Sprechen Sie jetzt mit Ihrem  
Nögel-Verkaufsberater

**Auch in folgenden Sprachen  
erhältlich:**

Niederländisch

Englisch



- Übersichtlich
- Branchenspezifisch
- Kompakt,  
max. 96 Seiten

## Einfach praktisch

### Die NÖGEL-Spezialkataloge

Sie benötigen die wichtigsten Artikel aus Ihrer Branche in übersichtlicher Form? Dann sind unsere Spezialkataloge genau das Richtige. Auf bis zu 96 Seiten bieten wir Ihnen alles was Sie für die Produktion und Montage brauchen.

**Wählen Sie aus folgenden Spezialkatalogen:**

- Aluminiumfensterbau
- Kunststofffensterbau
- Bauhandwerk
- Stahl- & Fassadenbau
- Elektrowerkzeuge & Werkstattausrüstung
- Schneidwerkzeuge & Arbeitsschutz
- Holzbau & Zimmerei



Telefon: 0 59 36-93 63-0 • Bestellen Sie auch bequem in unserem Webshop: [www.noegelshop.de](http://www.noegelshop.de)

Nögel Montagetechnik Vertriebsges. mbH - Änderungen und Irrtümer vorbehalten. Lieferungs- u. Zahlungsbed. sowie rechtl. Hinweise siehe vorletzte Seite.



# Kapitelübersicht HAUPTKATALOG

## Schraub- und Blindniettechnik

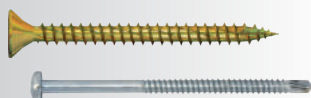

01

## Befestigungstechnik



02

## Dübeltechnik



03

## Werkzeuge



04

## Chemisch-technische Produkte



05

## Dichtungs- und Klebänder

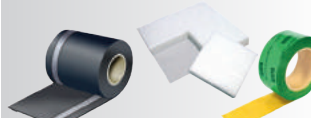

06

## Fensterbau-Zubehör



07

## Bauhandwerk



08

## Werkstatt



09



Abbildung	Beschreibung	Seite
<b>Schraub- &amp; Blindniettechnik</b>		<b>01</b>
<b>Schraubtechnik für den Kunststoff-Fensterbau</b>		
	Beschlagschrauben Typ 1481 / 148 S / 148 W / 148 SE / SETX	5-6
	Beschlagschrauben Typ 1461 / 1461 Z / 148 I	7
	Beschlagschrauben Typ 146 SE / 1470	8
	Beschlagschrauben Typ 1440 / 1470 / Power Safety	9
	Fensterbohrschrauben Typ 1770 N / 1770 NR / 1771	10
	Fensterbohrschrauben Typ 1771 SK / 176 / 177 SE / 178	11
	Fensterbohrschrauben Typ 177 SEK / 173 / 173 N	12
	Fensterbohrschrauben Typ 1660 N / 166 SE / 1660 NR	13
	Fensterbohrschrauben Typ 1661 / 166 SEK / 167 / 177 PS	14
	Hochleistungsschrauben Lasersortiert	15
	Klemmnippelschrauben Typ 174 & Olivenschrauben	16
	Koppelbohrschrauben	17
	Kämpferschrauben	17
	Fensterbankschrauben	19
	Kappenschrauben	19
	Fensterbank-Bohrschrauben	19
	Rastkopfschrauben	20
	Fenster-Tragegurte	20
	Turbo-Mauerschrauben Kunststoff	21 - 25
	Distanzschrauben	26
<b>Schraubtechnik für den Aluminium-Fensterbau</b>		
	Abdrückschrauben für T-Verbinder	27
	Gewindestifte DIN914/916	27

Abbildung	Beschreibung	Seite
	Riegelprofilschrauben	27
	Blechschrabe	27
	Senk- und Blechschrabe	28 - 32
<b>Schraubtechnik für das Holzverarbeitende Handwerk</b>		
	Beschlagschrauben Typ 113 Holz	34
<b>Spanplattenschrauben</b>		
	JET-FAST® Spanplattenschrauben PZD	36
	JET-FAST® Spanplattenschrauben TX	36
	JET-FAST® Spanplattenschrauben Pro Inox	37
	JET-FAST® Panels	37
	JET-FAST® Spanplattenschrauben Kleinpakete SB	38
	JET-FAST® Spanplattenschrauben im Gurt	39
	Spanplattenschrauben PZD	40
	Spanplattenschrauben TX	41
	Spanplattenschrauben TX und PZD Edelstahl	42
	Spanplattenschrauben mit Linsensenkopf	43
	Spanplattenschrauben mit Pan-Head	43
	Spanplattenschrauben mit Kopflochbohrung	44
	Rückwandschrauben	44
	Tellerkopfschrauben mit Zulassung	45 - 46
	Holzbauschraube mit Zylinderkopf	47
	TERRASSCO® Terrassenschrauben Edelstahl 410	48
	TERRASSCO® Terrassenschrauben Edelstahl A4	48
	JET-FAST® Klappladen-Schrauben	49
	JET-FAST® Pfostenverbinderschrauben	50
	Justierschrauben	50
	Distanzschrauben Top-Star	51













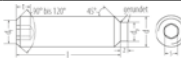

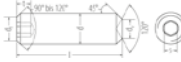





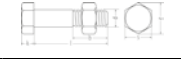
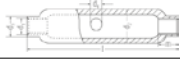





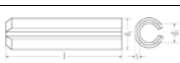













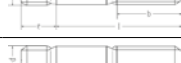

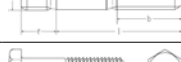



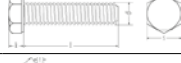

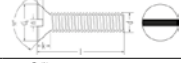



Abbildung	Beschreibung	Seite	Abbildung	Beschreibung	Seite
	Distanzschrauben Holz	52	<b>Schraubtechnik für den Kunststoff-Fensterbau</b>		
	Euro-Schraube	52		TWISTEC® Color-Head	80
	Turbo-Mauerschrauben Holz	53		TWISTEC® Ufo-Color-Head	81
<b>Schraubtechnik für den Akustik- und Trockenbau</b>				Faserzementschrauben	82
	Schnellbauschrauben Typ 140 - mit Feingwinde	56		Golfplattenschrauben	82
	Schnellbauschrauben Typ 141 - mit Grobgwinde	57		6-kt. Spezialschrauben	82
	Schnellbauschrauben Typ 1400 - für Gipsfaserplatten	58		Dachbauschrauben mit 6kt.-Kopf SW8 - mit Bohrspitze	83
	Schnellbauschrauben Typ GG - Gips auf Gips	58		Teller	83
	Schnellbauschrauben Typ 142 - für Lochplatten	59		Bedachungsschrauben SW 12	84
	Pianos	59		Abstandhalter	84
<b>Schraubtechnik für den Fassadenbau</b>				Spenglerschrauben	85
	6kt.-Bohrschrauben Edelstahl Typ A	64		Dichtelemente (2-teilig)	86
	6kt.-Bohrschrauben Edelstahl Typ E / P	65		Multi-Tec TX20 Edelstahl	86
	6kt.-Bohrschrauben Edelstahl Typ L	66	<b>Betonschrauben TSM</b>		
	6kt.-Bohrschrauben Edelstahl Typ H & Typ HT / HTL	66-67		Betonschrauben TSN B - Sechskantkopf	87
	6kt.-Bohrschrauben Verg.-Stahl Typ A-V	68		Betonschrauben TSM B - Linsenkopf	87
	6kt.-Bohrschrauben Verg.-Stahl Typ E-V	68		Betonschrauben TSM B - Gewindemuffe	87
	6kt.-Bohrschrauben Verg.-Stahl Typ P-V + L-V	69		Betonschrauben TSM BS Edelstahl - Sechskantkopf	87
	6kt.-Bohrschrauben Verg.-Stahl Typ H-V / HT-V / HTL-V	70-71		Betonschrauben TSM BS Edelstahl - Senkkopf	87
	Bohrschrauben mit Flügelspitze	72		Betonschrauben TSM BS Edelstahl - M12	87
	Fassadenbauschrauben Typ BZ & Typ A Edelstahl	73		Porenbetonschrauben TSM PB SEKO TX30	88
	Reparatur-Fassadenbauschraube	73		Porenbetonschrauben TSM PB SW 10	88
	Fassadenbauschrauben Typ BZ & A verzinkt	74		Porenbetonschrauben SEKO	88
	Dünnblechschraube	75	<b>Blindnieten</b>		
	Kalotten	76 - 78		Flachrundkopf	89
	Rohrmanschetten EPDM	79		Senkkopf	90
				Großkopf	90













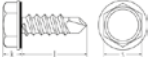



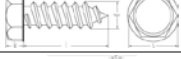

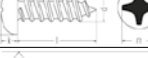
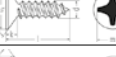

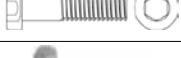



Abbildung	Beschreibung	Seite	DIN	Abbildung	Beschreibung	Seite
	Spreizkopf	90	434		Keilscheiben für U-Träger	107
	MAXI GRIP	90	435		Keilscheiben für U-Träger	107
	Becher-Blindnieten	90	436		Vierkantscheiben	108
	Flachrundkopf-Blindeinnietmutter	91	439		Sechskantmutter	108
	Senkkopf-Blindeinnietmutter	91	440		Scheiben	109
	Lock Blindnieten	92	444		Augenschrauben	109
	Blindnieten DIN 7337 mit Kopfackierung	92	471		Sicherungsringe	110
	Handnietzangen und Blindnietgeräte	93	472		Sicherungsringe	110
	Blindniet-Setzgeräte	94	525		Anschweißenden	111
			529		Steinschrauben	111
					Hakenschrauben	111
			557		Vierkantmutter	111
			571		Sechskant-Holzschrauben	112
			580		Ringschrauben	113
			582		Ringmutter	113
			~601		Sechskantschrauben	114
			603		Flachrundschauben/Mutter	115
			604		Senkschrauben	116
			608		Pflugschrauben 4.6	116
			660		Halbrundnieten	117
			661		Senknieten	117
			705		Stellringe	117
			906		Verschlusschrauben	118
			908		Verschlusschrauben	118
			910		Verschlusschrauben	119
			912		Zylinderschrauben	120 - 122
			913		Gewindestifte mit Kegelkuppe	123











  

DIN	Beschreibung	Seite
<b>DIN- und Normteile</b>		
1	Kegelstifte	96
7	Zylinderstifte	97
84	Zylinderschrauben	98 - 100
94	Splinte	101
95	Linsensenk-Holzschrauben mit Schlitz	102
96	Halbrund-Holzschrauben mit Schlitz	102
97	Senkkopf-Holzschrauben mit Schlitz	102
99	Kegelgriffe	103
125	Scheiben	103
126	Unterlegscheiben	104
127	Federringe	104
128	Federringe	105
	Sicherungscheiben S	105
315	Flügelmutter	106
316	Flügelgeschrauben	106
433	U-Scheiben für Zylinderschrauben	107

DIN	Beschreibung	Seite	DIN	Beschreibung	Seite
914	 Gewindestifte mit Spitze	123	985	 Sechskant-Stopmuttern	147
915	 Gewindestifte mit Zapfen	123	986	 Hutmuttern	148
916	 Gewindestifte mit Ringschneide	123	1052	 Scheiben	148
917	 Sechskant-Hutmuttern	124	1440	 Scheiben für Bolzen	149
929	 Sechskant-Schweißmuttern	124	1441	 Scheiben für Bolzen	149
4014 + 4032	 SB-Schraubengarnitur ISO 4014 + 4032	125	1478	 Spannschlossmuttern	150
4014 + 4032	 SB-Schraubengarnitur ISO 4017 + 4032	125	1479	 Sechskant-Spannschlossmuttern	150
931	 Sechskantschrauben	126 - 131	1480	 Spannschlossmuttern	150
933	 Sechskantschrauben	132- 137	1481	 Spannsteife (Spannhülsen)	151
934	 Sechskantmuttern 8.0 und 10.0	138-139	1587	 Sechskant-Hutmuttern	152
~934	 UNC-Muttern	139	6330	 Sechskantmuttern	152
~934	 Trapez-Muttern	139	6331	 Sechskantmuttern	152
935	 Kronenmuttern	140	6334	 Langmuttern	153
936	 Sechskantmuttern 8.0	140	6797	 Zahnscheiben	153
937	 Kronenmuttern	141	6798	 Fächerscheiben	153
938	 Stiftschrauben	141	6885	 Passfedern hohe Form	154
939	 Stiftschrauben	141	6912	 Zylinderschrauben	155 - 156
960	 Sechskantschrauben	142	EN 14399-4	 HV-Schrauben	158
961	 Sechskantschrauben	142	EN 14399-4	 HV-Muttern	158
963	 Senkschrauben mit Schlitz	143	EN 14399-6	 HV-U-Scheiben	158
964	 Senkschrauben mit Schlitz	144	6917	 HV-Scheiben	159
965	 Senkschrauben mit Kreuzschlitz	144	6918	 HV-Scheiben	159
966	 Linsenschrauben mit Kreuzschlitz	145	6921	 Sperrzahnschrauben	159
~912	 Blechschrauben A2	145	6923	 Sperrzahnmuttern	159
975/ 976	 Gewindestangen	146	7349	 Scheiben	160
980	 Sechskant-Stopmuttern	146	7380	 Linsenschrauben	160
982	 Sechskant-Stopmuttern	147	7380	 Zaunbauschrauben	160



DIN	Beschreibung	Seite
7500	 Gewindefurchende Schrauben	161
7504K	 Bohrschrauben	161
7504	 Bohrschrauben Typ K	162
7603	 Kupfer-Dichtringe	163
7967	 Sicherungsmuttern	163
	 Abreißmutter	163
7976	 Sechskant-Blechschraben	164
7980	 Federringe	165
7981	 Linsen-Blechschraben	166
7982	 Senk-Blechschraben	167
7983	 Linsensenk-Blechschraben	168
7984	 Zylinderschrauben mit Innensechskant	169
7985	 Liko-Schrauben mit Kreuzschlitz	170
7989	 Scheiben für Stahlunterkonstruktionen	171
7990	 Sechskantschrauben/Muttern	171
7991	 Senkschrauben 8.8 und 10.9	172
7995	 Holzschrauben mit Linsensenkkopf	173
9021	 U-Scheiben	173
<b>Sonstige Verbindungs- und Befestigungselemente</b>		
	 Gewindeeinsätze	174
	 Hammerkopfschrauben	175
	 Kotflügel-Unterlegscheiben	176
	 U-Scheiben 3 mm	176
	 Linsensenk-Hülsenmutter	176
	 Einschlagmutter	177
	 Bordwandschrauben	177
	 Eisengewindeösen	177

DIN	Beschreibung	Seite
	 Bügelsschrauben	177
~741	 Drahtseilklemmen	178
~82101	 Schäkel	178
~11024	 Federstecker	178
~5299	 Karabinerhaken	178
~11023	 Klappsplinte	178
	 Kegelschmiernippel	178
	 Stockschrauben	179
	 Siloschrauben	180
	 Scheiben für Silobolzen	180
	 Flachrundschraben	180

## Befestigungstechnik

02

### ...für Solaranlagen

	Montageprofile	184-185
	Trapezschienen	185
	Klemmen	185
	Solar-Befestiger	187
	Adapterbleche	188
	Trapezblechschuhe	188
	Kalotte mit Gewindestück	188
	Schrauben zur Solarbefestigung	189-190

### ...für den Fensterbau



	Statikanker & Statikgarnituren	192-195
	Schwerlastkonsole	195
	Montagestützen	196

Abbildung	Beschreibung	Seite
	Winkelverbinder & Winkelschiene	196-197
	Eindreh- und Einschlaganker	198-200
<b>...für das Baugewerbe</b>		
	Balkenschuhe	202
	Lochplatten & Lochplattenwinkel	203-204
	Sparrenpfettverbinder	205
	HE-Anker	206
	Pfostenträger & Betonwinkel	207
	Kammnägel & Stabdübel	208
	Holzverbinder Typ C / D	209
	Hoekanker und Hammertacker	210-211
<b>...für den Bereich Sanitär</b>		
	Schlauchschellen	214
	Rohrschellen	215
	Stockschrauben, WC-Befestigung	216
	Kabelbinder, Aufhängeösen	217
	Fixpin	218
	Rohrfix, Nagelband	219
	Speedclip	220-221
	Feuchtraum-Abzweigdosen	222
	Nagelschellen, Klemmscheiben	223
	Deckennagel-Dübel	224
<b>Dübeltechnik</b>		<b>03</b>
	Nylondübel ZN	227
	Universaldübel	227

Abbildung	Beschreibung	Seite
	Premium Universaldübel	228
	Nylon-Kragendübel	229
	Gerüstschrauben & Riffeldübel	230
	Nageldübel ND	231
	Universalrahmendübel & Pilzdübel	232
	Spenglis	233
	Metall-Schlagdübel	234
	Gipskarton-Dübel	235
	JET-PLUG	235
	Hohlraum-Dübel	235
	Dämmstoffdübel / Zinkdruckgussdübel	236
	Metallrahmendübel	237
	Spring-Öse	238
	Deckennagel-Dübel	238
	Nageldübel TF	238
	Einschlaganker & Messingdübel	239
	Verbundmörtel	240-242
	Ankerstangen	243
	PARCO TEC Verbundankerpatronen	243
	Bolzenanker	244-245
	MKT-Ankerstange	246

<b>Werkzeuge</b>		<b>04</b>
<b>Trennwerkzeuge</b>		
	Diamant-Trennscheiben	250-256
	Diamant-Schleifteller	257



Abbildung	Beschreibung	Seite	Abbildung	Beschreibung	Seite
	Diamant-Hohlbohrer	258		Akku-Schlagschrauber	304
	Diamant-Dosensenker	259		Winkelschleifer	305-306
	Stahltrennscheiben	260-262		(Akku-) Tigersägen	307
	Fächerschleifscheiben	263		(Akku-) Kreissägen	308
	Fiberscheibe + Schleifbänder	264		Stichsägen	309
	Spiralbohrer	265-269		Exzentrerschleifer	310
	Schlangenbohrer	270		Oszillationsschleifer	310
	Gewindebohrer	271		Oberfräse	310
	Senker	272		Akku-Streifennagler	311
	Blechschildbohrer	272		Heißluftgebläse & Rührgerät	312
	Stufenbohrer	272		Nass-Trockensauger	312
	Fräser	273		Akku-Combo-Kit	313
	Stein-, Mauer- und Schalungsbohrer	274-275		MULTI-VOLT Akkus	314
	Hammerbohrer	276-278	<b>Säge- und Schneidwerkzeuge</b>		
	Maschinen-Meißel	279		Tigersägeblätter	316-320
	Zimmermannsbleistifte / Markierer	280		Stichsägeblätter	321-324
	Bits	281-288		Bi-Metall Sägeblätter	325-327
	Magnethalter	287		Maschinen- und Kreissägeblätter	328-329
	Bit-Sätze	287	<b>Handwerkzeuge</b>		
	Steckschlüsseinsätze	288		Handsägen	330
<b>HiKOKI - High Performance Tools</b>				Messersortiment	331-332
	Gesamtübersicht HiKOKI-Tools	290-297		Kellen	333
	Bit-Boxen	297		Spachtel	333
	Bohr- & Meißelhammer	299-301		Reibebretter	333
	(Schlag-) Bohrschrauber	301		Saugheber	334
	Akku-Bohrschrauber	302-303		Nivilierkissen	334
				Zangen	335
				Bolzenschneider / Pfosten-Wasserwaage	336

Abbildung	Beschreibung	Seite
	Hammer	337
	Blehscheren / Ambossscheren	338-339
	Andrückrolle & BePo Multitool	340
	Schlüssel	341-343
	Umschaltknarren + Verlängerungen	344-346
	Stecknüsse	344-346
	Fettpressen	346
	Winkelstiftschlüssel	347

**Messwerkzeuge**

	Zollstock / Rollbandmaß	348
	Wasserwaagen	349
	Schlagschnurgerät + Farbe	349
	Winkel	350
	Maßstäbe	352
	Teleskop-Messstab	352
	Markierungspistolen	353

**Chemisch techn. Produkte**



05

	Silikon-Dichtstoffe	357-360
	Primer	361
	Spezial-Dichtstoffe	362
	SILISTO TACK / EXTREME	363
	SILISTO MASTIC Dichtungsmassen	364
	Acryl-Dichtstoffe	365
	Dichtstoff-Pressen und PU-Pistolen	366-367
	PU-Schäume	368-372

Abbildung	Beschreibung	Seite
	Klebstoffe	373-382
	MEGA CLEAN	383
	MEGA OIL / PROTECT HAND / LEMON EX	384-385
	Farben und Lacke	386-387
	Schmier- und Schutzmittel	388-394
	Reiniger	395
	Epoxy-Harze	396
	Scheibenreiniger / Enteiser Spray	397
	Schmierfette & Pressen	398

**Dichtungs- & Klebebänder**

06

	3D-Leisten	401-402
<b>Dichtungsbänder</b>		
	Fugendichtbänder	403-406
	Dichtbänder für den Innenbereich	407-408
	Folienkleband VARIO	409
	Dichtbänder für den Außenbereich	410-411
	EPDM-Dichtbänder	412-413

**Oberflächenschutz**

	Oberflächen-schutzfolien	414
	Maskenbänder	415
	Malervlies	416
	PE-Schaumstoffpuffer	417-418
	Transportschutz & Snaps	419

**Rundsnüre und Vorlegebänder**

	Rundsnüre/PE-Hinterfüllmaterial	420
--	---------------------------------	-----



Abbildung	Beschreibung	Seite
	Vorlegebänder	421
	Trennwandbänder	422
<b>Klebebänder</b>		
	Dampfbremsen-Klebebänder	422
	Bitubänder / Spiegelklebebänder	423
	Krepp-Klebebänder / Packbänder	424
	PE-Stretchfolien	424
	Reinalubänder & Reparaturband	425-426
	Wärmedämmverbundsystem / Eckwinkel / Anputzleisten	427-428

Abbildung	Beschreibung	Seite
	Griffschalen & Tür-/Fensterbänder	477-478
	Profil-Zylinder	479
	Saugheber / Nivellierkissen / Einhandzwinde / Plattenheber	480
	Verglasungshammer / Schraubzwingen	481
	Verglasungsklötze Holz	482
	Wasserschlitzkappen	483-485
	Fassadenanschlussprofile	486

**Bauhandwerk** 08

<b>Fensterbau- Zubehör</b>		07
	Verglasungsklötze / Montagekeile	432-436
	Wasserschlitzkappen	438
	Glasfalzeinlagen	439-440
	Eckschweißverbinder	441-442
	Montagekonsolen / Winkelschienen / Fenstermontagewinkel	443-449
	Eindrehancker	450-451
	Einschlaganker & Montagewinkel	451-452
	Eck- & T-Verbinder (auch spreizbar)	454-460
	Spannstifte und Verbindernägel	462
	Glasfalzeinlagen Alu-Fensterbau	463
	Dichtkissen für Aluminium Profile	464
	Komponenten für den KUNSTSTOFF-FENSTERBAU	465-468
	Vorwandmontagesystem	469-470
	Fensteroliven	471-473
	Türgriffe (Edelstahl)	474-476

<b>Dach-Zubehör</b>		
	Rollfirste & Traufenrolle	489-490
	Rollfirst (Alu & Kupfer) / Kehldichtstreifen	491
	Kaminanschlusselement / Abflamngerät	492-493
	Kaminanschluss- elemente (Green Fast)	494-496
	Alu-Rollfirst (Green Fast)	497
	Traufenrolle / Spezialklammer / Dunstrohranschluss (Green Fast)	498
	Schneefanggitterset	499
	Universal-Laufrost	500
	Montageklammer	501
	First- und Gratnägel	501
	First- und Gratlattenhalter	501
	Firstendscheiben	501
	Traufenlüftungskamm	502
	Taubenstop	502
	Schutzgitter	502
	Laubstop / Dachrinnenschlauch	503

Abbildung	Beschreibung	Seite
<b>Holzverbinder</b>		
	Sturm- und Seitenfalzklammern	504-505
	Verbinder	506-510
	Stützenfüße	511
	Pfostenträger / Pfostenlasche	511
	Betonwinkel	511
	Holzverbinder	513
<b>Mauerwerk-Befestigungsmaterial</b>		
	Einschraub-/Dübel- und Luftsichtanker	514-515
	Tropfscheiben & ISO-Clip	516
	Mauerverbinder & Fugenlüfter	516
	Vario-Schalklammern	517
	PVC- und PE-Mauersperrfolien	517
	Hammerackertack + Klammern	518
	Brads & Kombinagler	519
	Anker-/Coilnägeln, Dachpapp-Coil-Nägeln	520
	HiKOKI Akku-Streifen Nagler + Nägel	521
	Stifte/Nägeln	522-525
<b>Unterdeckbahnen</b>		
	Diffusionsoffene Dachbahnen	526-529
	KSK-Dichtbahn	531
	Nageldicht- und Reparaturband	531
	Nageldichtband ECO	531
	Primer Spezial / Haftgrundierung	532
	Dickbeschichtung	533
	Sanierungs-dampfbremse	534

Abbildung	Beschreibung	Seite
	PE-Baufolie	534
	PE-Dampfbremse	535
<b>Dämmstoffe</b>		
	XPS-Mauerrandstreifen, Deckenrand-, und Ringbalkenschalung	536-537
<b>Hilfsmittel</b>		
	Stellkeil / Meterriss-Plakete	538
	Ringbalkenschalung	539-542

Werkstatt

09

<b>PARCO®Click-Koffersystem</b>		
	PARCO®Click Module	545-546
	PARCO®Click Einsätze	547
	PARCO®Click Zubehör	548
	PARCO®Click Sortimente	549-557

<b>Werkstattausrüstung</b>		
	Putzlappen	558-559
	Pinsel und Bürsten	560
	Kabeltrommeln	561-562
	Halogenstrahler	563
	Erste-Hilfe-Artikel	564
	Arbeitshandschuhe	565-570
	Schutzartikel	571-573

<b>Regale und Zubehör</b>		
	NKL Regalsystem	574-587
	Sichtlagerkästen	588-589



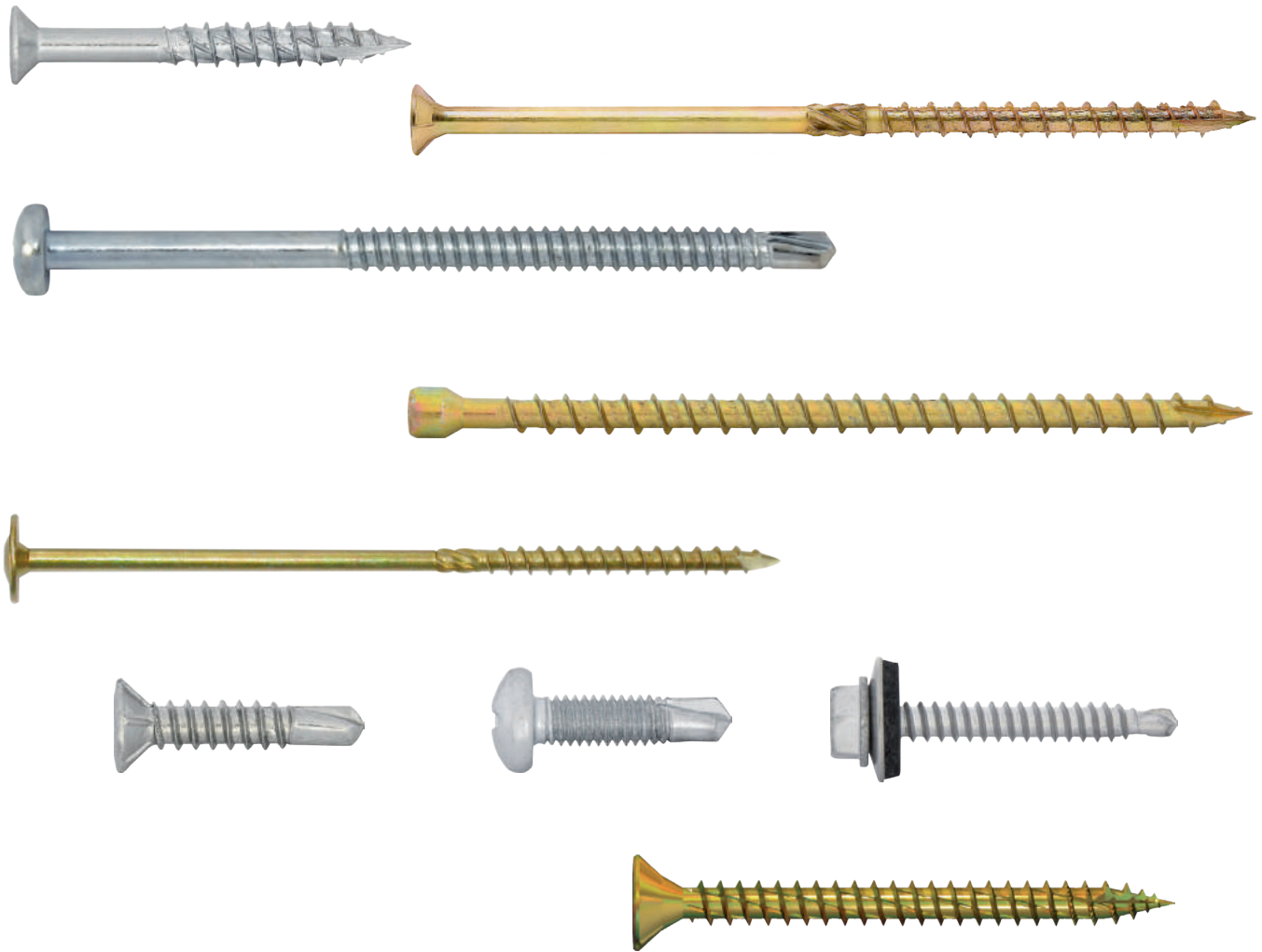

Original **JetFast**® **PARCO**® **TWISTEC**® **TERRASSCO**®

# Schraub- und Blindniettechnik

## 01



# HIGHLIGHTS in diesem Kapitel



## The Original Top-Star™ Distanzschraube

Justieren sie auf den 10tel mm genau. Exklusiv bei NÖGEL.

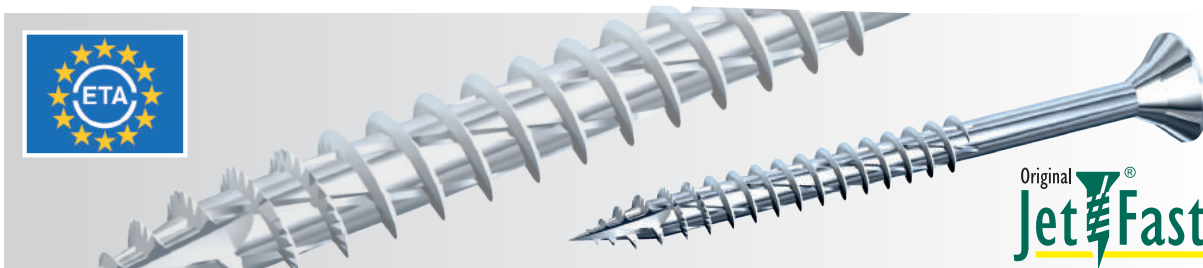

## The Original JET-FAST® Spanplattenschraube

Der bewährte Klassiker mit europäisch technischer Zulassung



## Unser Sortiment an Beschlag- & Fensterbohrschrauben



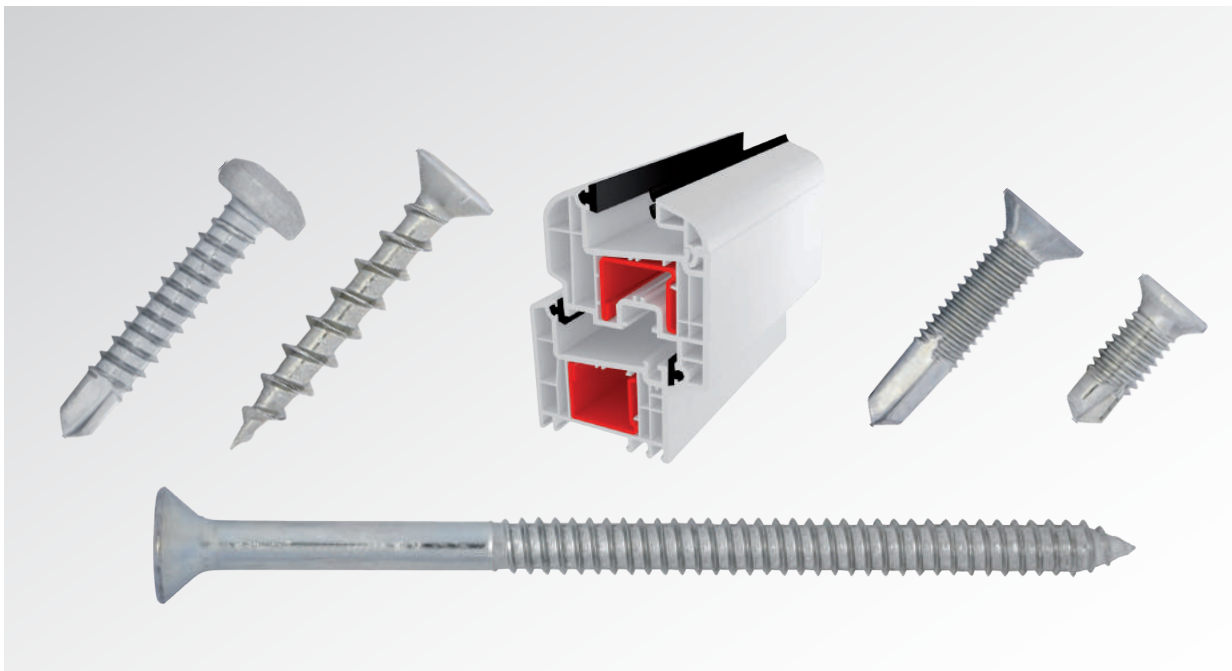





Für den Fensterbau und die Produktion









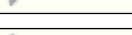



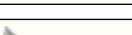

# Schraubtechnik

für den Kunststoff-Fensterbau

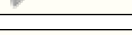

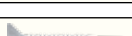
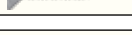
GESAMTÜBERSICHT (Beschlagschrauben)							
Nr.	Typ	Abbildung	Gewinde	Bremsrippen	Beschichtung		
					verzinkt	240 Std.	
1	1481		Grobgewinde (4,2 mm)	Ja	✓		
2	148 SE		Grobgewinde (4,2 mm)	Ja		✓	
3	1461		Grobgewinde (4,0 mm)	Nein	✓		
4	1461 Z		Grobgewinde (4,0 mm)	Ja	✓		
5	148 I		Grobgewinde (4,2 mm)	Nein			
6	146 SE		Grobgewinde (4,0 mm)	Nein		✓	
7	1470		Doppelgang Hoch-Tiefgewinde (4,2 mm)	Ja	✓		
8	1440		Doppelganggewinde (4,1 mm)	Ja	✓		
9	1470 (Reparatur)		Hilo-Gewinde (4,8 mm)	Ja	✓		
10	Power Safety SE		Grobgewinde (4,3 mm)	Ja		✓	

GESAMTÜBERSICHT (Fensterbohrschrauben)							
Nr.	Typ	Abbildung	Gewinde	Fräs-rippen	Bohrspitze	Beschichtung	
						verzinkt	240 Std.
11	1770 N		Blebschraubgewinde (3,9 mm)	Nein	6 mm	✓	
12	1770 NR		Blebschraubgewinde (3,9 mm)	Nein	kurz	✓	
13	1771		Blebschraubgewinde (3,9-4,2)	Ja	6 mm	✓	
14	176		Blebschraubgewinde (3,9 mm)	Nein	nach DIN	✓	
15	177 SE		Blebschraubgewinde (3,9-4,2)	Ja	6 mm		✓
16	178		Blebschraubgewinde (3,9 mm)	Nein	nach DIN		
17	177 SEK		Blebschraubgewinde (3,9 mm)	Ja	kurz	✓	
18	173		Blech- & Beschlag-schraubgewinde (4,2 mm)	Ja (Brems-rippen)	kurz		✓
19	173 N		Grobgewinde (4,3 mm)	Nein	kurz	✓	
20	1660 N		Metrisches Gewinde (4,0 mm)	Nein	6 mm	✓	
22	1660 NR		Metrisches Gewinde (4,0 mm)	Nein	kurz	✓	
23	1661		Metrisches Gewinde (4,0 mm)	Ja	6 mm	✓	
24	166 SEK		Metrisches Gewinde (4,0 mm)	Ja	kurz		✓
25	167		Metrisches Gewinde (4,0 mm)	Nein	kurz	✓	

**PARCO® Beschlagschrauben Typ 1481**

- Grobgewinde
- Zierkopf Ø 7,2 mm
- Mit Bremsrippen
- Wendelspitze
- Kreuzschlitz PH2
- Rollensortiert



ift  
geprüft

NR. 1

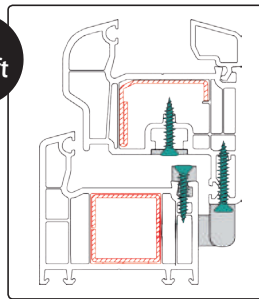

**Silverline**

Verpackung: Box

Art.-Nr.	Abmessung (mm)	Menge			Preis/100 Stk.
		Box	Umkarton	Palette	
148142x16	4,2 x 16	2.000	24.000	960.000	1,36 €
148142x20	4,2 x 20	2.000	16.000	640.000	1,36 €
148142x22	4,2 x 22	2.000	16.000	640.000	1,36 €
148142x25	4,2 x 25	2.000	16.000	640.000	1,36 €
148142x28	4,2 x 28	1.000	12.000	480.000	1,53 €
148142x30	4,2 x 30	1.000	12.000	480.000	1,53 €
148142x35	4,2 x 35	1.000	8.000	320.000	1,78 €
148142x40	4,2 x 40	1.000	8.000	320.000	2,17 €
148142x45	4,2 x 45	500	6.000	240.000	2,72 €
148142x50	4,2 x 50	500	4.000	260.000	3,10 €
148142x55	4,2 x 55	500	4.000	260.000	3,31 €
148142x65	4,2 x 65	500	4.000	260.000	4,43 €

Art.-Grp. 1001

Ihr pers. Rabatt

**PARCO® Beschlagschrauben Typ 1481 (im Karton/Bulk)**

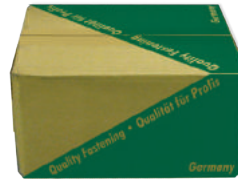

Verpackung: Karton

Art.-Nr.	Abmessung (mm)	Menge			Preis/100 Stk.
		Karton	Palette	Preis/100 Stk.	
148142x16B	4,2 x 16	14.000	672.000	1,36 €	
148142x20B	4,2 x 20	11.000	528.000	1,36 €	
148142x22B	4,2 x 22	9.000	432.000	1,36 €	
148142x25B	4,2 x 25	9.000	432.000	1,36 €	
148142x28B	4,2 x 28	8.000	384.000	1,53 €	
148142x30B	4,2 x 30	7.000	336.000	1,53 €	
148142x40B	4,2 x 40	6.000	288.000	2,17 €	
148142x45B	4,2 x 45	5.000	240.000	2,44 €	

Art.-Grp. 1001

Ihr pers. Rabatt

**PARCO® Beschlagschrauben Typ 148 S**

- Schwarzer Zierkopf Ø 7,2 mm
- Silverline
- Grobgewinde
- Mit Bremsrippen
- Wendelspitze
- Kreuzschlitz PH2
- Rollensortiert
- RAL 9005



ift  
geprüft

NR. 1a

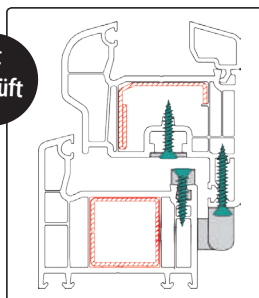

**Silverline**

Verpackung: Box

Art.-Nr.	Abmessung (mm)	Menge			Preis/100 Stk.
		Box	Umkarton	Palette	
148S42x20	4,2 x 20	2.000	16.000	640.000	5,60 €
148S42x25	4,2 x 25	2.000	13.000	640.000	6,18 €
148S42x28	4,2 x 28	2.000	11.000	480.000	7,81 €
148S42x30	4,2 x 30	1.000	10.000	480.000	7,81 €
148S42x35	4,2 x 35	1.000	8.000	320.000	9,31 €
148S42x40	4,2 x 40	1.000	8.000	320.000	11,06 €

Art.-Grp. 1001

Ihr pers. Rabatt

**PARCO® Beschlagschrauben Typ 148 W**

- Weißer Zierkopf Ø 7,2 mm
- Silverline
- Grobgewinde
- Mit Bremsrippen
- Wendelspitze
- Kreuzschlitz PH2
- Rollensortiert
- RAL 9010



ift  
geprüft

NR. 1b

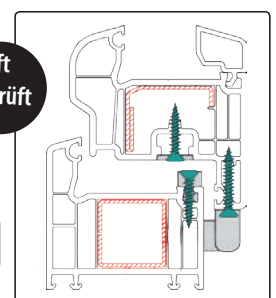

**Silverline**

Verpackung: Box

Art.-Nr.	Abmessung (mm)	Menge			Preis/100 Stk.
		Box	Umkarton	Palette	
148W42x20	4,2 x 20	2.000	16.000	640.000	5,60 €
148W42x25	4,2 x 25	2.000	16.000	640.000	6,18 €
148W42x28	4,2 x 28	1.000	12.000	480.000	7,81 €
148W42x30	4,2 x 30	1.000	12.000	480.000	7,81 €
148W42x35	4,2 x 35	1.000	12.000	480.000	9,31 €
148W42x40	4,2 x 40	1.000	8.000	320.000	11,06 €

Art.-Grp. 1001

Ihr pers. Rabatt

**PARCO® Beschlagschrauben Typ 148 SE**

- Grobgewinde
- Wendelspitze
- Zierkopf Ø 7,2 mm
- Kreuzschlitz PH2
- Mit Bremsrippen
- Rollensortiert

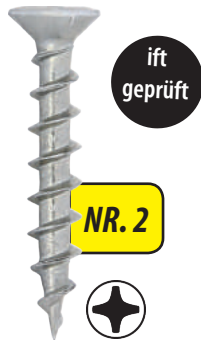

**Sealer-Coating**  
240 Std. rostfrei bei  
Salzsprühnebeltest nach  
DIN 50 021 SS

**PARCO® Beschlagschrauben Typ 148 SE  
(im Karton/Bulk)**

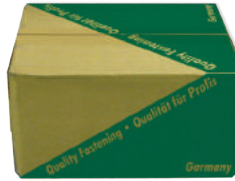

Verpackung: Box

Art.-Nr.	Abmessung (mm)	Menge			Preis/100 Stk.
		Box	Umkarton	Palette	
148SE42x16	4,2 x 16	2.000	24.000	768.000	1,68 €
148SE42x20	4,2 x 20	2.000	16.000	640.000	1,78 €
148SE42x22	4,2 x 22	2.000	16.000	640.000	1,78 €
148SE42x25	4,2 x 25	2.000	16.000	640.000	1,91 €
148SE42x28	4,2 x 28	1.000	12.000	480.000	1,93 €
148SE42x30	4,2 x 30	1.000	12.000	480.000	2,09 €
148SE42x35	4,2 x 35	1.000	8.000	320.000	2,22 €
148SE42x40	4,2 x 40	1.000	8.000	320.000	2,86 €
148SE42x45	4,2 x 45	500	6.000	240.000	3,13 €
148SE42x50	4,2 x 50	500	4.000	160.000	3,46 €
148SE42x55	4,2 x 55	500	4.000	160.000	3,77 €

Art.-Grp. 1002

**Ihr pers. Rabatt**

Verpackung: Karton

Art.-Nr.	Abmessung (mm)	Menge		Preis/100 Stk.
		Karton	Palette	
148SE42x16B	4,2 x 16	14.000	672.000	1,68 €
148SE42x20B	4,2 x 20	11.000	528.000	1,78 €
148SE42x22B	4,2 x 22	9.000	432.000	1,78 €
148SE42x25B	4,2 x 25	9.000	432.000	1,92 €
148SE42x28B	4,2 x 28	8.000	384.000	1,93 €
148SE42x30B	4,2 x 30	7.000	336.000	2,09 €
148SE42x35B	4,2 x 35	6.000	288.000	2,22 €
148SE42x40B	4,2 x 40	6.000	288.000	2,86 €
148SE42x45B	4,2 x 45	5.000	240.000	3,14 €

Art.-Grp. 1002

**Ihr pers. Rabatt**

**PARCO® Beschlagschrauben Typ 148 SE TX**

- Innenvielzahn TX20
- Grobgewinde
- Zierkopf Ø 7,2 mm
- Mit Bremsrippen
- Wendelspitze
- Rollensortiert

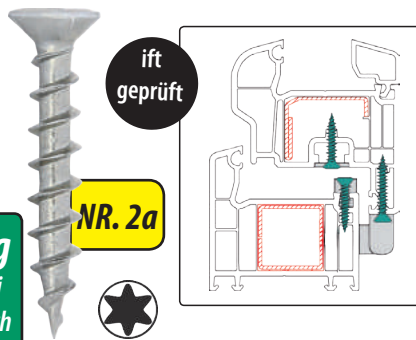

**Sealer-Coating**  
240 Std. rostfrei bei  
Salzsprühnebeltest nach  
DIN 50 021 SS

**PARCO® Beschlagschrauben Typ 148 SE TX  
(im Karton/Bulk)**



Verpackung: Box

Art.-Nr.	Abmessung (mm)	Menge			Preis/100 Stk.
		Box	Umkarton	Palette	
148SE42TX22	4,2 x 22	2.000	16.000	640.000	2,29 €
148SE42TX25	4,2 x 25	2.000	16.000	640.000	2,49 €
148SE42TX30	4,2 x 30	1.000	8.000	320.000	2,71 €
148SE42TX35	4,2 x 35	1.000	8.000	320.000	2,88 €
148SE42TX40	4,2 x 40	1.000	8.000	320.000	3,71 €

Art.-Grp. 1002

**Ihr pers. Rabatt**

Verpackung: Karton

Art.-Nr.	Abmessung (mm)	Menge		Preis/100 Stk.
		Karton	Palette	
148SE42TX25B	4,2 x 25	9.000	468.000	2,49 €
148SE42TX30B	4,2 x 30	7.000	160.000	2,72 €

Art.-Grp. 1002

**Ihr pers. Rabatt**



**PARCO® Beschlagschrauben Typ 1461**

- Silverline
- Grobgewinde
- Zierkopf Ø 7,2 mm
- Wendelspitze
- Kreuzschlitz PH2
- Rollensortiert

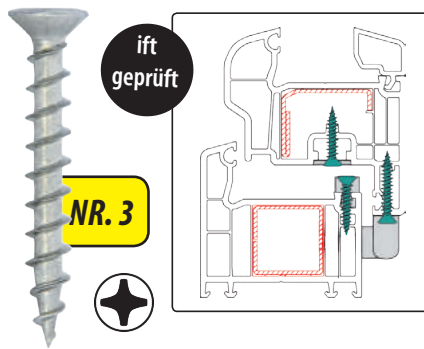

**Silverline**

Verpackung: Box

Art.-Nr.	Abmessung (mm)	Menge			Preis/100 Stk.
		Box	Umkarton	Palette	
14614x16	4,0 x 16	1.000	24.000	960.000	1,06 €
14614x20	4,0 x 20	2.000	16.000	640.000	1,16 €
14614x21	4,0 x 21	2.000	16.000	640.000	1,18 €
14614x22	4,0 x 22	2.000	16.000	640.000	1,33 €
14614x25	4,0 x 25	2.000	16.000	640.000	1,33 €
14614x28	4,0 x 28	2.000	12.000	480.000	1,45 €
14614x30	4,0 x 30	1.000	12.000	480.000	1,75 €
14614x35	4,0 x 35	1.000	8.000	320.000	2,04 €
14614x40	4,0 x 40	1.000	8.000	320.000	2,35 €
14614x45	4,0 x 45	500	6.000	240.000	2,45 €
14614x55	4,0 x 55	500	4.000	160.000	3,21 €

Art.-Grp. 1001

**Ihr pers. Rabatt**

**PARCO® Beschlagschrauben Typ 1461 (im Karton/Bulk)**

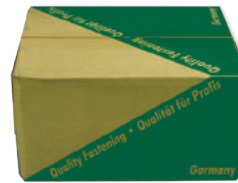

Verpackung: Karton

Art.-Nr.	Abmessung (mm)	Menge		Preis/100 Stk.
		Karton	Palette	
14614x16B	4,0 x 16	13.000	624.000	1,06 €
14614x20B	4,0 x 20	11.000	528.000	1,16 €
14614x22B	4,0 x 22	10.000	480.000	1,32 €
14614x25B	4,0 x 25	8.000	384.000	1,32 €
14614x35B	4,0 x 35	6.500	312.000	2,04 €
14614x40B	4,0 x 40	5.500	264.000	2,35 €

Art.-Grp. 1001

**Ihr pers. Rabatt**

**PARCO® Beschlagschrauben Typ 1461 Z**

- Mit Bremsrippen
- Silverline
- Grobgewinde
- Zierkopf Ø 7,2 mm
- Wendelspitze
- Kreuzschlitz PH2
- Rollensortiert



**Silverline**

Verpackung: Box

Art.-Nr.	Abmessung (mm)	Menge			Preis/100 Stk.
		Box	Umkarton	Palette	
1461Z4x25	4,0 x 25	2.000	16.000	640.000	1,37 €
1461Z4x30	4,0 x 30	1.000	8.000	320.000	1,79 €
1461Z4x35	4,0 x 35	1.000	8.000	320.000	2,09 €
1461Z4x40	4,0 x 40	1.000	8.000	320.000	2,40 €

Art.-Grp. 1001

**Ihr pers. Rabatt**

**PARCO® Beschlagschrauben Typ 148 I**

- Edelstahl A2
- Grobgewinde
- Wendelspitze
- Senkkopf Ø 7,2 mm
- Kreuzschlitz PH2
- Rollensortiert



**Edelstahl A2**

Verpackung: Box / Packaging: Box

Art.-Nr.	Abmessung	Menge / Quantity			Preis/100 Stk.
		Box	Umkarton	Palette	
148142x25	4,2 x 25	1.000	12.000	480.000	11,98 €
148142x30	4,2 x 30	500	12.000	480.000	12,71 €
148142x35	4,2 x 35	500	6.000	240.000	13,66 €
148142x40	4,2 x 40	500	6.000	240.000	16,96 €

Art.-Grp. 1001

**Ihr pers. Rabatt**

**PARCO® Beschlagschrauben Typ 146 SE**

- Grobgewinde
- Wendelspitze
- Zierkopf Ø 7,2 mm
- Kreuzschlitz PH2
- Rollensortiert



ift  
geprüft

NR. 6



**Sealer-Coating**  
240 Std. rostfrei bei  
Salzsprühnebeltest nach  
DIN 50 021 SS

Verpackung: Box

Art.-Nr.	Abmessung (mm)	Box	Menge Umkarton	Palette	Preis/100 Stk.
146SE4x16	4,0 x 16	1.000	24.000	960.000	1,42 €
146SE4x20	4,0 x 20	2.000	16.000	640.000	1,42 €
146SE4x22	4,0 x 22	2.000	16.000	512.000	1,56 €
146SE4x25	4,0 x 25	2.000	16.000	640.000	1,64 €
146SE4x30	4,0 x 30	1.000	12.000	480.000	1,78 €
146SE4x35	4,0 x 35	1.000	8.000	320.000	2,11 €
146SE4x40	4,0 x 40	1.000	8.000	320.000	2,40 €
146SE4x45	4,0 x 45	500	6.000	240.000	2,66 €
146SE4x55	4,0 x 55	500	4.000	160.000	3,44 €

Art.-Grp. 1002

Ihr pers. Rabatt

**PARCO® Beschlagschrauben Typ 146 SE (im Karton/Bulk)**

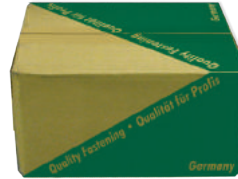

Verpackung: Karton

Art.-Nr.	Abmessung (mm)	Karton	Palette	Preis/100 Stk.
146SE4x16B	4,0 x 16	13.000	624.000	1,42 €
146SE4x20B	4,0 x 20	11.000	528.000	1,42 €
146SE4x22B	4,0 x 22	10.000	480.000	1,56 €
146SE4x25B	4,0 x 25	9.000	432.000	1,64 €
146SE4x30B	4,0 x 30	7.500	360.000	1,78 €
146SE4x35B	4,0 x 35	6.500	312.000	2,11 €
146SE4x40B	4,0 x 40	5.500	264.000	2,40 €
146SE4x45B	4,0 x 45	5.000	240.000	2,66 €

Art.-Grp. 1002

Ihr pers. Rabatt

**PARCO® Beschlagschrauben Typ 1470**

- Doppelgang Hoch-Tiefgewinde
- Silverline
- Wendelspitze
- Zierkopf Ø 7,2 mm
- Mit Bremsrippen
- Kreuzschlitz PH2
- Rollensortiert

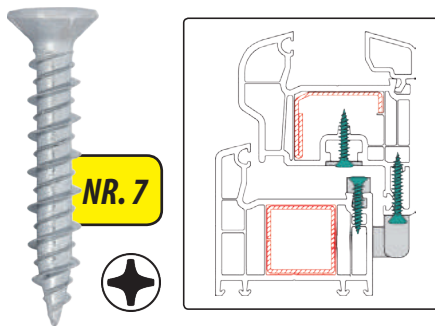

NR. 7



**Silverline**

Verpackung: Box

Art.-Nr.	Abmessung (mm)	Box	Menge Umkarton	Palette	Preis/100 Stk.
147042x16	4,2 x 16	2.000	24.000	960.000	1,19 €
147042x20	4,2 x 20	2.000	16.000	640.000	1,50 €
147042x25	4,2 x 25	2.000	16.000	640.000	1,50 €
147042x32	4,2 x 32	1.000	8.000	320.000	2,25 €
147042x38	4,2 x 38	1.000	8.000	320.000	2,47 €

Art.-Grp. 1003

Ihr pers. Rabatt

**Tipp!**

passende Maschinenbits  
Finden Sie auch im Kapitel Werkzeuge.

© hedgehog94/ Fotolia

**PARCO® Beschlagschrauben Typ 1440**

- Doppelganggewinde
- Silverline
- Wendelspitze
- Zierkopf Ø 7,2 mm
- Mit Bremsrippen
- Kreuzschlitz PH2
- Rollensortiert

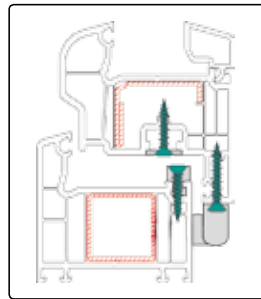

**Silverline**

Verpackung: Box

Art.-Nr.	Abmessung (mm)	Box	Menge Umkarton	Palette	Preis/100 Stk.
144041x13	4,1 x 13	2.000	24.000	960.000	1,42 €
144041x16	4,1 x 16	2.000	24.000	960.000	1,56 €
144041x20	4,1 x 20	2.000	16.000	640.000	1,56 €
144041x22	4,1 x 22	2.000	16.000	640.000	1,65 €
144041x25	4,1 x 25	2.000	16.000	640.000	1,66 €
144041x30	4,1 x 30	1.000	12.000	480.000	2,04 €
144041x35	4,1 x 35	1.000	8.000	320.000	2,21 €
144041x40	4,1 x 40	1.000	8.000	320.000	2,29 €
144041x45	4,1 x 45	500	8.000	320.000	2,58 €
144041x55	4,1 x 55	500	4.000	160.000	4,60 €
144041x65	4,1 x 65	500	4.000	160.000	5,26 €

Art.-Grp. 1002

Ihr pers. Rabatt

**PARCO® Beschlagschrauben Typ D**

- Silverline
- Zentrierspitze zur taumelfreien Verschraubung
- Senkkopf Ø max. 7,3 mm
- Kreuzschlitz PH2
- Rollensortiert

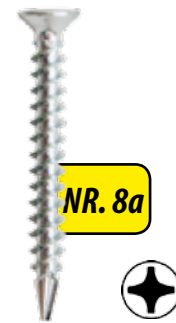

**Silverline**

Verpackung: Box

Art.-Nr.	Abmessung (mm)	Box	Menge Umkarton	Palette	Preis/100 Stk.
145DS42x25	4,2 x 25	2.000	16.000	640.000	2,44 €
145DS42x35	4,2 x 35	1.000	8.000	320.000	3,18 €

Art.-Grp. 1001

Ihr pers. Rabatt

**PARCO® Reparaturschrauben Typ 1470**

- Silverline
- Hilo-Gewinde
- Mit Bremsrippen
- Kreuzschlitz PH2
- Rollensortiert



**Silverline**

Art.-Nr.	Abmessung (mm)	Box	Menge Umkarton	Palette	Preis/100 Stk.
147048x25	4,8 x 25	1.000	8.000	320.000	5,64 €
147048x32	4,8 x 32	1.000	8.000	320.000	5,82 €
147048x38	4,8 x 38	1.000	8.000	320.000	7,19 €
147048x50	4,8 x 50	500	4.000	160.000	8,45 €

Art.-Grp. 1003

Ihr pers. Rabatt

**PARCO® Power-Safety Beschlagschr. SE**

- Für Sicherheits-Schließbleche
- Grobgewinde
- Zierkopf Ø 7,2 mm
- Wendelspitze
- Kreuzschlitz PH2
- Rollensortiert
- verstärkter Schaft

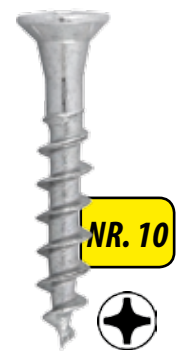

**Sealer-Coating**  
240 Std. rostfrei bei Salzsprühnebeltest nach DIN 50 021 SS

Verpackung: Box

Art.-Nr.	Abmessung (mm)	Box	Menge Umkarton	Palette	Preis/100 Stk.
145SE43x23	4,3 x 23	2.000	16.000	640.000	2,38 €
145SE43x25	4,3 x 25	2.000	16.000	640.000	2,49 €
145SE43x35	4,3 x 35	1.000	8.000	320.000	2,88 €

Art.-Grp. 1002

Ihr pers. Rabatt



**PARCO® Fensterbohrschrauben Typ 1770 N**

- Ohne Fräsrippen
- Silverline
- Blechschraubgewinde
- Bohrspitze 6 mm
- Zierkopf Ø 7,2 mm
- Kreuzschlitz PH2
- Rollensortiert



**Silverline**

Verpackung: Box

Art.-Nr.	Abmessung (mm)	Menge			Preis/100 Stk.
		Box	Umkarton	Palette	
1770N39x16	3,9 x 16	2.000	24.000	768.000	1,75 €
1770N39x19	3,9 x 19	2.000	16.000	640.000	1,83 €

Art.-Grp. 1025

**Ihr pers. Rabatt**

**PARCO® Fensterbohrschr. Typ 1770 NR**

- Kurze Bohrspitze
- Ohne Rippen
- Blechschraubgewinde
- Zierkopf Ø 7,2 mm
- Kreuzschlitz PH2
- Rollensortiert



**Silverline**

Verpackung: Box

Art.-Nr.	Abmessung (mm)	Menge			Preis/100 Stk.
		Box	Umkarton	Palette	
1770NR39x13	3,9 x 13	2.000	24.000	960.000	1,63 €
1770NR39x16	3,9 x 16	2.000	24.000	768.000	1,63 €
1770NR39x19	3,9 x 19	2.000	16.000	640.000	1,75 €
1770NR39x25	3,9 x 25	2.000	16.000	512.000	2,09 €
1770NR39x32	3,9 x 32	1.000	8.000	320.000	2,40 €
1770NR39x38	3,9 x 38	1.000	8.000	320.000	3,12 €

Art.-Grp. 1025

**Ihr pers. Rabatt**

**PARCO® Fensterbohrschrauben Typ 1771**

- Silverline
- Blechschraubgewinde
- Bohrspitze 6 mm
- Zierkopf Ø 7,2 mm
- Mit Fräsrippen
- Kreuzschlitz PH2
- Rollensortiert

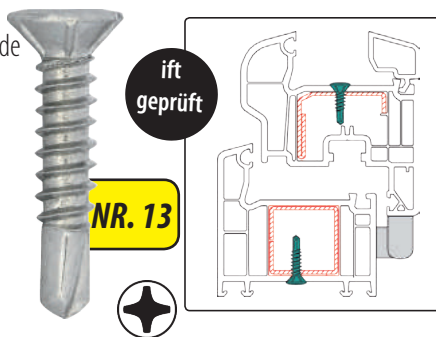

**Silverline**

Verpackung: Box

Art.-Nr.	Abmessung (mm)	Menge			Preis/100 Stk.
		Box	Umkarton	Palette	
177139x13*	3,9 x 13	2.000	24.000	960.000	1,28 €
177139x16*	3,9 x 16	2.000	24.000	768.000	1,28 €
177139x19*	3,9 x 19	2.000	16.000	640.000	1,38 €
177139x22	3,9 x 22	2.000	16.000	640.000	1,60 €
177139x25	3,9 x 25	2.000	16.000	512.000	1,68 €
177139x28	3,9 x 28	1.000	8.000	320.000	1,63 €
177139x32	3,9 x 32	1.000	8.000	320.000	2,09 €
177139x38	3,9 x 38	1.000	8.000	320.000	2,19 €
177142x19	4,2 x 19	1.000	12.000	480.000	2,18 €
177142x25	4,2 x 25	1.000	12.000	480.000	2,40 €
177142x32	4,2 x 32	1.000	8.000	320.000	2,92 €
177142x38	4,2 x 38	500	6.000	240.000	3,40 €
177142x45	4,2 x 45	500	4.000	160.000	4,39 €
177142x50	4,2 x 50	500	6.000	160.000	4,81 €

Art.-Grp. 1025

\*mit Fräsrippen

**Ihr pers. Rabatt**

**PARCO® Fensterbohrschrauben Typ 1771 (im Karton/Bulk)**



Verpackung: Karton

Art.-Nr.	Abmessung (mm)	Menge		Preis/100 Stk.
		Karton	Palette	
177139x13B	3,9 x 13	12.000	576.000	1,28 €
177139x16B	3,9 x 16	11.000	528.000	1,28 €
177139x19B	3,9 x 19	9.000	432.000	1,38 €
177139x22B	3,9 x 22	8.000	384.000	1,60 €
177139x25B	3,9 x 25	7.000	336.000	1,68 €
177139x28B	3,9 x 28	6.500	312.000	1,63 €
177139x32B	3,9 x 32	5.500	264.000	2,09 €
177139x38B	3,9 x 38	4.500	216.000	2,19 €

Art.-Grp. 1025

**Ihr pers. Rabatt**

### PARCO® Fensterbohrschr. Typ 1771 SK

- Senkkopf Ø 7,2 mm
- Silverline
- Blechschraubgewinde
- Bohrspitze 6 mm
- \*Mit Fräsrippen
- Kreuzschlitz PH2
- Rollensortiert

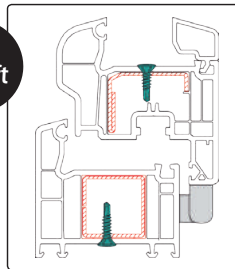
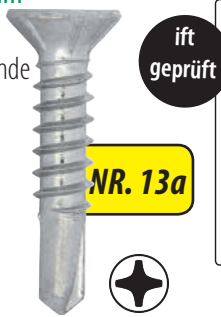

**Silverline**

Verpackung: Box

Art.-Nr.	Abmessung (mm)	Menge			Preis/100 Stk.
		Box	Umkarton	Palette	
177139x16SK*	3,9 x 16	2.000	24.000	768.000	1,47 €
177139x19SK*	3,9 x 19	2.000	16.000	640.000	1,61 €
177139x25SK	3,9 x 25	2.000	16.000	512.000	1,83 €
177139x32SK	3,9 x 32	1.000	8.000	320.000	2,74 €

Art.-Grp. 1025

\*mit Fräsrippen

Ihr pers. Rabatt

### PARCO® Fensterbohrschrauben Typ 176

- Blechschraubgewinde
- Pan-Head
- Silverline
- Bohrspitze nach DIN
- Kreuzschlitz PH2
- Rollensortiert



**Silverline**

Verpackung: Box

Art.-Nr.	Abmessung (mm)	Menge			Preis/100 Stk.
		Box	Umkarton	Palette	
17639x13	3,9 x 13	2.000	24.000	768.000	7,53 €
17639x16	3,9 x 16	2.000	24.000	768.000	8,50 €
17639x19	3,9 x 19	1.000	8.000	320.000	9,41 €
17639x22	3,9 x 22	1.000	12.000	480.000	9,94 €
17639x25	3,9 x 25	1.000	12.000	480.000	10,38 €
17639x32	3,9 x 32	1.000	8.000	320.000	11,55 €
17639x38	3,9 x 38	1.000	8.000	320.000	12,40 €
17639x45	3,9 x 45	1.000	8.000	320.000	15,52 €
17639x50	3,9 x 50	500	4.000	160.000	17,81 €

Art.-Grp. 1111

Ihr pers. Rabatt

### PARCO® Fensterbohrschrauben Typ 177 SE

- Blechschraubgewinde
- Bohrspitze 6 mm
- Zierkopf Ø 7,2 mm
- Mit Fräsrippen
- PH2 / TX
- Rollensortiert

**Sealer-Coating**  
240 Std. rostfrei bei Salzsprühnebeltest nach DIN 50 021 SS

ift geprüft



Verpackung: Box

Art.-Nr.	Abmessung (mm)	Menge			Preis/100 Stk.
		Box	Umkarton	Palette	
177SE39x13*	3,9 x 13	2.000	24.000	960.000	1,79 €
177SE39x16*	3,9 x 16	2.000	24.000	768.000	1,75 €
177SE39x16B*	3,9 x 16	10.000	10.000	480.000	1,56 €
177SE39x19*	3,9 x 19	2.000	24.000	640.000	1,83 €
177SE39x19B*	3,9 x 19	9.000	9.000	432.000	1,64 €
177SE39x22	3,9 x 22	2.000	16.000	640.000	2,19 €
177SE39x25B	3,9 x 25	7.000	7.000	336.000	2,11 €
177SE39x28	3,9 x 28	1.000	12.000	480.000	2,40 €
177SE39x32B	3,9 x 32	6.000	6.000	288.000	2,51 €
177SE39x38B	3,9 x 38	1.000	8.000	320.000	2,80 €

**TX**

177SE39TX16	3,9 x 16	2.000	24.000	768.000	2,33 €
177SE39TX19	3,9 x 19	2.000	24.000	640.000	2,39 €
177SE39TX25	3,9 x 25	2.000	16.000	576.000	3,07 €
177SE39TX32	3,9 x 32	1.000	8.000	320.000	3,66 €
177SE39TX38	3,9 x 38	1.000	8.000	320.000	3,74 €

Art.-Grp. 1006

\*mit Fräsrippen

Ihr pers. Rabatt

### PARCO® Fensterbohrschrauben Typ 178

- Blechschraubgewinde
- Senkkopf
- Edelstahl A2
- Bohrspitze nach DIN
- Kreuzschlitz PH2



**Edelstahl A2**

Verpackung: Box

Art.-Nr.	Abmessung (mm)	Menge			Preis/100 Stk.
		Box	Umkarton	Palette	
178039x13	3,9 x 13	1.000	24.000	960.000	18,44 €
178039x16	3,9 x 16	1.000	24.000	960.000	20,77 €
178039x19	3,9 x 19	1.000	24.000	960.000	22,99 €
178039x25	3,9 x 25	1.000	12.000	480.000	25,34 €
178039x32	3,9 x 32	1.000	12.000	480.000	28,23 €
178039x38	3,9 x 38	1.000	8.000	320.000	30,31 €

Art.-Grp. 1127

Ihr pers. Rabatt

**PARCO® Fensterbohrschrauben Typ 177 SEK**

- Kurze Bohrspitze
- Silverline
- Blechschraubgewinde
- Zierkopf Ø 7,2 mm
- Mit Fräsrippen
- Kreuzschlitz PH2
- Rollensortiert



ift  
geprüft

**Silverline**

Verpackung: Box

Art.-Nr.	Abmessung (mm)	Box	Menge/Umkarton	Palette	Preis/100 Stk.
177SEK39x16	3,9 x 16	2.000	24.000	768.000	1,41 €
177SEK39x19	3,9 x 19	2.000	16.000	640.000	1,60 €

Art.-Grp. 1025

**Ihr pers. Rabatt**



© hedgehog94/ Fotolia

**Tipp!**  
**passende Maschinenbits**

Finden Sie auch im Kapitel Werkzeuge.

**PARCO® Duo-Schrauben Typ 173**

- Eck- und Scherenlagerschraube
- Kurze Bohrspitze
- Beschlagschraubgewinde Ø 4,2 mm
- Blechschraubengewinde Ø 3,5 mm
- Zierkopf Ø 7,2 mm
- Mit Bremsrippen
- Kreuzschlitz PH2
- Rollensortiert



**Sealer-Coating**  
240 Std. rostfrei bei  
Salzsprühnebeltest nach  
DIN 50 021 SS

Verpackung: Box

Art.-Nr.	Abmessung (mm)	Menge			Preis/100 Stk.
		Box	Umkarton	Palette	
17342x19*	4,2 x 19	1.000	12.000	480.000	3,68 €
17342x28	4,2 x 28	1.000	12.000	480.000	4,24 €
17342x35	4,2 x 35	500	6.000	240.000	4,77 €
17342x45	4,2 x 47	500	6.000	240.000	6,65 €

Art.-Grp. 1017

\* Auslaufartikel

**Ihr pers. Rabatt**

**PARCO® Duo-Schrauben Typ 173 N**

- Eck- und Scherenlagerschraube
- Langer gewindefreier Teil
- Grobgewinde Ø 4,3 mm
- Reduzierter Kopf Ø 6,8 mm
- Kreuzschlitz PH2



**Silverline**

Verpackung: Box

Art.-Nr.	Abmessung (mm)	Menge			Preis/100 Stk.
		Box	Umkarton	Palette	
173N43x36	4,3 x 36	500	6.000	240.000	5,83 €
173N43x42	4,3 x 42	500	6.000	240.000	6,75 €
173N43x47	4,3 x 47	500	6.000	240.000	8,32 €

Art.-Grp. 1017

**Ihr pers. Rabatt**



**PARCO® Fensterbohrschrauben Typ 1660 N**

- Bohrspitze 6 mm
- Ohne Rippen
- Silverline
- Metrisches Gewinde
- Senkkopf Ø 7,2 mm
- Kreuzschlitz PH2
- Rollensortiert

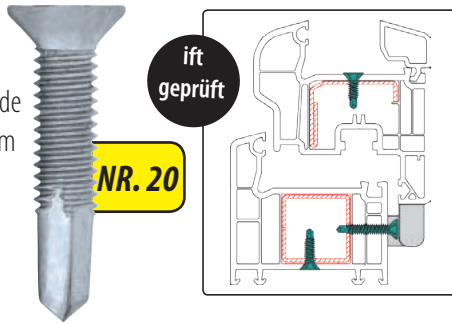

**NR. 20**

ift  
geprüft

**Silverline**

Verpackung: Box

Art.-Nr.	Abmessung (mm)	Menge			Preis/100 Stk.
		Box	Umkarton	Palette	
1660N4x16	4,0 x 16	2.000	24.000	768.000	2,30 €
1660N4x19	4,0 x 19	1.000	12.000	480.000	2,57 €

Art.-Grp. 1003

Ihr pers. Rabatt

**PARCO® Fensterbohrschrauben Typ 166 SE**

- Metrisches Gewinde
- Bohrspitze 6,0 mm
- Senkkopf Ø 7,2 mm
- Mit Fräsrippen
- Kreuzschlitz PH2
- Rollensortiert



**NR. 21**



**Sealer-Coating**  
240 Std. rostfrei bei  
Salzsprühnebeltest nach  
DIN 50 021 SS

Verpackung: Box

Art.-Nr.	Abmessung (mm)	Menge			Preis/100 Stk.
		Box	Umkarton	Palette	
166SE4x16*	4,0 x 16	2.000	12.000	480.000	2,45 €
166SE4x19*	4,0 x 19	2.000	16.000	640.000	2,80 €
166SE4x22	4,0 x 22	2.000	16.000	640.000	3,41 €
166SE4x25	4,0 x 25	1.000	12.000	480.000	3,88 €
166SE4x32	4,0 x 32	1.000	8.000	320.000	4,23 €

Art.-Grp. 1003 \*mit Fräsrippen

Ihr pers. Rabatt

**PARCO® Fensterbohrschrauben Typ 1660 NR**

- Kurze Bohrspitze
- Ohne Rippen
- Silverline
- Metrisches Gewinde
- Senkkopf Ø 7,2 mm
- Kreuzschlitz PH2
- Rollensortiert



**NR. 22**

ift  
geprüft



**Silverline**

Verpackung: Box

Art.-Nr.	Abmessung (mm)	Menge			Preis/100 Stk.
		Box	Umkarton	Palette	
1660NR4x13	4,0 x 13	2.000	24.000	960.000	2,20 €
1660NR4x16	4,0 x 16	2.000	2.000	768.000	2,30 €
1660NR4x19	4,0 x 19	1.000	12.000	480.000	2,57 €
1660NR4x22	4,0 x 22	1.000	8.000	320.000	3,13 €
1660NR4x25	4,0 x 25	1.000	8.000	320.000	3,58 €
1660NR4x32	4,0 x 32	1.000	8.000	320.000	3,79 €
1660NR4x38	4,0 x 38	1.000	8.000	320.000	4,53 €

Art.-Grp. 1003

Ihr pers. Rabatt

**PARCO® Fensterbohrschrauben Typ 1660 NR (im Karton/Bulk)**



Verpackung: Karton

Art.-Nr.	Abmessung (mm)	Menge		Preis/100 Stk.
		Karton	Palette	
1660NR4x16B	4,0 x 16	9.000	432.000	2,31 €
1660NR4x19B	4,0 x 19	8.000	384.000	2,56 €

Art.-Grp. 1003

Ihr pers. Rabatt

**PARCO® Maschinen-Bits**

Weitere Maschinen-Bits finden Sie in unserem Werkzeugkatalog. Jetzt anfordern!

Art.-Nr.	Abtrieb	Antrieb	Klingengröße	Klingenlänge	VPE/Stk.	Preis/Stk.
mit Gewindeanschluss, PH-Kreuzschlitz						
451M5x33R*		M5	Gr. 2	33 mm	1/10	13,60 €
451M5x45		M5	Gr. 2	45 mm	1/10	13,60 €
451Z10x32		10/32"	Gr. 2	45 mm	1/10	13,60 €
451M6x45		M6	Gr. 2	45 mm	1/10	9,60 €

Art.-Grp. 3410 \*Untermaß für Bohr- und Beschlagschrauben

Ihr pers. Rabatt

**PARCO® Fensterbohrschrauben Typ 1661**

- Metrisches Gewinde
- Silverline
- Bohrspitze 6,0 mm
- Senkkopf Ø 7,2 mm
- Mit Fräsrippen
- Kreuzschlitz PH2
- Rollensortiert



**Silverline**

Verpackung: Box

Art.-Nr.	Abmessung (mm)	Menge			Preis/100 Stk.
		Box	Umkarton	Palette	
16614x16*	4,0 x 16	2.000	26.000	640.000	2,25 €
16614x19*	4,0 x 19	2.000	12.000	480.000	2,57 €

Art.-Grp. 1004 \*mit Fräsrippen

**Ihr pers. Rabatt**

**PARCO® Fensterbohrschr. Typ 166 SEK**

- Kurze Bohrspitze
- Metrisches Gewinde
- Senkkopf Ø 7,2 mm
- Mit Fräsrippen
- Kreuzschlitz PH2
- Rollensortiert

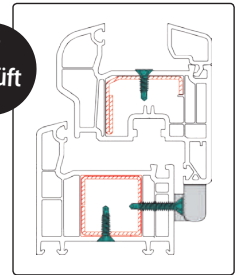

**Sealer-Coating**  
240 Std. rostfrei bei  
Salzsprühnebeltest nach  
DIN 50 021 SS

Verpackung: Box

Art.-Nr.	Abmessung (mm)	Menge			Preis/100 Stk.
		Box	Umkarton	Palette	
166SEK4x13*	4,0 x 13	1.000	24.000	648.000	2,20 €
166SEK4x16*	4,0 x 16	2.000	12.000	480.000	2,30 €
166SEK4x19*	4,0 x 19	1.000	12.000	480.000	2,57 €
166SEK4x25	4,0 x 25	1.000	8.000	320.000	3,58 €
166SEK4x32	4,0 x 32	1.000	12.000	432.000	3,79 €

Art.-Grp. 1004 \*mit Fräsrippen

**Ihr pers. Rabatt**

**PARCO® Fensterbohrschrauben Typ 167**

- Pan-Head
- Kurze Bohrspitze
- Silverline
- Metrisches Gewinde
- Kreuzschlitz PH2
- Rollensortiert



**Silverline**

Verpackung: Box

Art.-Nr.	Abmessung (mm)	Menge			Preis/100 Stk.
		Box	Umkarton	Palette	
1674x16	4,0 x 16	2.000	8.000	320.000	1,83 €

Art.-Grp. 1004

**Ihr pers. Rabatt**

**PARCO® Power-Safety Bohrschraube Typ 177PS**

- verstärkter Kopf mit Schaft (Ø 4,5 mm) zur Aufnahme höherer Torsionskräfte
- verstärkter Kern- und Gewindedurchmesser
- Für Sicherheits-Schließbleche
- Senkkopf max. Ø 7,2 mm mit Bremsrippen
- Verbesserte Bohrspitze für optimale Bohrleistung auch nach Durchdringung von u.a. 2-Lagen-PVC



**Silverline**

Verpackung: Box

Art.-Nr.	Abmessung (mm)	Menge			Preis/100 Stk.
		Box	Umkarton	Palette	
177PS45X38	4,5 x 38	500	6.000	240.000	6,01 €

Art.-Grp. 1003 \*mit Fräsrippen

**Ihr pers. Rabatt**



# Hochleistungsschrauben

1. Schraub- und Blindniettechnik



100 % Qualität dank hauseigener Laser-Sortiermaschine

## PARCO® Beschlagschrauben Typ 148 SE (im Karton/Bulk)



Verpackung: Karton

Art.-Nr.	Abmessung (mm)	Menge		
		Karton	Palette	Preis/100 Stk.
148LSE42x16B	4,2 x 16	14.000	672.000	2,30 €
148LSE42x20B	4,2 x 20	11.000	528.000	2,43 €
148LSE42x22B	4,2 x 22	9.000	432.000	2,43 €
148LSE42x25B	4,2 x 25	9.000	432.000	2,63 €
148LSE42x28B	4,2 x 28	8.000	384.000	2,64 €
148LSE42x30B	4,2 x 30	7.000	336.000	2,86 €
148LSE42x35B	4,2 x 35	6.000	288.000	3,04 €
148LSE42x40B	4,2 x 40	6.000	288.000	3,91 €
148LSE42x45B	4,2 x 45	5.000	240.000	4,30 €

Art.-Grp. 1008

Ihr pers. Rabatt

## PARCO® Beschlagschrauben Typ 148 SE TX (im Karton/Bulk)



Verpackung: Karton

Art.-Nr.	Abmessung (mm)	Menge		
		Karton	Palette	Preis/100 Stk.
148LSE42TX25B	4,2 x 25	9.000	468.000	3,41 €
148LSE42TX30B	4,2 x 30	7.000	160.000	3,72 €

Art.-Grp. 1008

Ihr pers. Rabatt

## PARCO® Fensterbohrschrauben Typ 177 SE (im Karton/Bulk)



Verpackung: Box

Art.-Nr.	Abmessung (mm)	Menge			Preis/100 Stk.
		Box	Umkarton	Palette	
177LSE39x13B*	3,9 x 13	14.000	14.000	400.000	2,19 €
177LSE39x16B*	3,9 x 16	10.000	10.000	480.000	2,13 €
177LSE39x19B*	3,9 x 19	9.000	9.000	432.000	2,24 €
177LSE39x22B	3,9 x 22	8.000	8.000	384.000	2,68 €
177LSE39x25B	3,9 x 25	7.000	7.000	336.000	2,89 €
177LSE39x28B	3,9 x 28	6.000	6.000	288.000	2,94 €
177LSE39x32B	3,9 x 32	6.000	6.000	288.000	3,43 €
177LSE39x38B	3,9 x 38	5.000	5.000	240.000	3,83 €

Art.-Grp. 1007

\*mit Fräsrippen

Ihr pers. Rabatt



Weitere Schrauben  
sortieren wir auf Anfrage für Sie!

**PARCO® Klemmnippelschrauben Typ 174**

- Silverline
- Grobgewinde
- Nadel- bzw. Bohrspitze
- Kopf mit Hinterschnitt
- Kreuzschlitz PH2
- Rollensortiert



**Mit Bohrspitze**

Art.-Nr.	Beschreibung	Maße (mm)	Menge/Box	Preis/100 Stk.
1747	Schüco	4,8 x 10	1.000	9,47 €
17410	SKS, Aluplast, Finstral	4,8 x 10	1.000	9,47 €

Art.-Grp. 1019

**Ihr pers. Rabatt**

**Mit Nadelspitze**

Art.-Nr.	Beschreibung	Maße (mm)	Menge/Box	Umkarton	Preis/100 Stk.
1741	Rehau, Thyssen, Gromatic, Plus Plan, Frisoplast, Gealan 1, Golde, Helmitin, Exte, Inoutic	4,2 x 12	1.000	6.000	9,47 €
1742	Veka, Brüggmann, KBE	4,2 x 12	1.000	6.000	9,47 €
1743	Roth, Trocal, Schüco, Alphacan	4,2 x 12	1.000	4.000	9,47 €
1744	Gealan 2	4,2 x 12	1.000	4.000	9,47 €
1745	Kömmerling, Profine	4,2 x 9	1.000	4.000	9,47 €
1746	Höku	4,2 x 12	1.000	6.000	9,47 €
1747N	Schüco	4,8 x 10	1.000	6.000	9,47 €
1748	Veka (Rippen)	4,2 x 10	1.000	6.000	9,47 €
1749	Salamander, Höku S9S, HaWeOs	4,2 x 10	1.000	6.000	9,47 €
17410N	SKS, Aluplast, Finstral	4,8 x 10	1.000	6.000	9,47 €
17411	Menke, Aluplast Ideal 6000	4,2 x 10	1.000	6.000	9,47 €
17412	Deceuninck	4,2 x 10	1.000	6.000	9,47 €

Art.-Grp. 1019

**Ihr pers. Rabatt**

**PARCO® Olivenschrauben Typ 052**



- Silverline
- Senkkopf 90°
- Metrisches Gewinde
- DIN 965
- Kreuzschlitz PH2
- Angefaste Suchspitze

Art.-Nr.	Maße (mm)	Menge Box	Menge Umkarton	Preis/100 Stk.
0525x35	M 5 x 35	500	6.000	12,35 €
0525x40	M 5 x 40	500	4.000	13,27 €
0525x45	M 5 x 45	500	4.000	16,09 €
0525x50	M 5 x 50	500	4.000	21,81 €
0525x55	M 5 x 55	200	2.400	24,84 €
0525x60	M 5 x 60	250	2.000	27,65 €
0525x80	M 5 x 80	200	1.600	51,45 €
0525x90	M 5 x 90	200	1.600	55,17 €
0525x100	M 5 x 100	100	800	57,13 €
0525x120	M 5 x 120	100	800	118,77 €

Art.-Grp. 1121

**Ihr pers. Rabatt**

**PARCO® Kämpferschrauben Linsenkopf**

Verzinkt

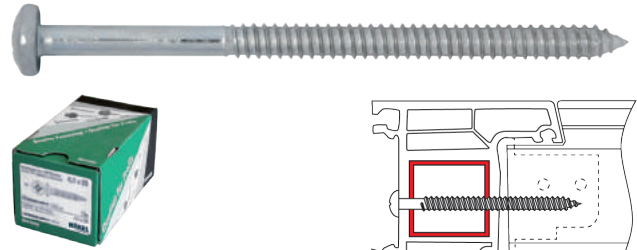

- Linsenkopf
- Blechschraubgewinde

Art.-Nr.	Abmessung (mm)	Gewinde/Schaft	Antrieb	Inhalt Box	VPE Stk.	Preis/100 Stk.
15463x70	6,3 x 70	VG	PH3	200	1.600	39,36 €
15463x80	6,3 x 80	70/10	PH3	200	1.600	56,79 €
15463x90	6,3 x 90	70/20	PH3	200	1.600	64,31 €
15463x100	6,3 x 100	70/30	PH3	100	800	92,25 €
15463x120	6,3 x 120	70/50	PH3	100	800	117,65 €



Art.-Nr.	Abmessung (mm)	Gewinde/Schaft	Antrieb	Inhalt Box	VPE Stk.	Preis/100 Stk.
15463TX70	6,3 x 70	VG	TX30	250	2.000	61,76 €
154TX7x40*	7,0 x 40	VG	TX30	100	1.200	47,30 €

Art.-Grp. 1113

\* Auslaufartikel

**Ihr pers. Rabatt**

- Halbrundkopf
- Holzschraubgewinde



Art.-Nr.	Abmessung (mm)	Gewinde/Schaft	Antrieb	Inhalt Box	VPE Stk.	Preis/100 Stk.
1035x60	5,0 x 60	VG	PZD	200	1.600	14,07 €
1035x70	5,0 x 70	VG	PZD	200	1.600	19,15 €
1035x80	5,0 x 80	70/10	PZD	200	1.600	22,96 €
1035x90	5,0 x 90	70/20	PZD	200	1.600	31,18 €
1035x100	5,0 x 100	70/30	PZD	100	1.200	31,03 €
1035x120	5,0 x 120	70/50	PZD	100	1.200	37,76 €



Art.-Nr.	Abmessung (mm)	Antrieb	Inhalt Box	VPE Stk.	Preis/100 Stk.
1035TX20	5,0 x 20	TX25	500	6.000	7,01 €
1035TX30	5,0 x 30	TX25	500	6.000	7,80 €
1035TX40	5,0 x 40	TX25	500	4.000	9,73 €
1035TX50	5,0 x 50	TX25	500	4.000	13,12 €
1035TX60	5,0 x 60	TX25	200	2.400	14,07 €
1035TX70	5,0 x 70	TX25	200	1.200	19,15 €
1035TX80	5,0 x 80	TX25	200	2.400	22,96 €
1035TX90	5,0 x 90	TX25	100	1.200	36,62 €
1035TX100	5,0 x 100	TX25	100	1.200	57,15 €
1036TX30	6,0 x 30	TX30	200	4.800	16,10 €
1036TX40	6,0 x 40	TX30	100	2.400	16,10 €
1036TX50	6,0 x 50	TX30	100	2.400	16,76 €
1036TX60	6,0 x 60	TX30	200	1.600	20,16 €
1036TX70	6,0 x 70	TX30	200	1.600	22,82 €
1036TX80	6,0 x 80	TX30	100	1.200	25,79 €
1036TX90	6,0 x 90	TX30	100	1.600	36,62 €
1036TX100	6,0 x 100	TX30	100	-	30,45 €
1036TX110	6,0 x 110	TX30	100	-	36,13 €
1036TX120	6,0 x 120	TX30	100	1.200	61,04 €

Art.-Grp. 1022

**Ihr pers. Rabatt**



**PARCO® Koppelbohrschrauben Pan-Head**

- Teilgewinde mit Bohrspitze
- Silverline
- PH2

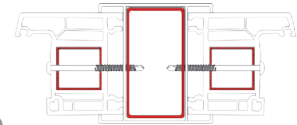

Art.-Nr.	Abmessung	Gewinde/Schaft	Inhalt Box	VPE Umkarton	Preis/ 100 Stk.
17648x32	4,8 x 32	VG	500	6.000	16,11 €
17648x38	4,8 x 38	VG	500	4.000	17,21 €
17648x45	4,8 x 45	VG	500	4.000	23,18 €
17648x50	4,8 x 50	VG	500	4.000	24,89 €
17648x60	4,8 x 60	40/20	250	4.000	32,16 €
17648x70	4,8 x 70	50/20	250	2.000	36,24 €
17648x80	4,8 x 80	50/30	250	2.000	41,67 €
17648x90	4,8 x 90	50/40	250	2.000	44,39 €
17648x100	4,8 x 100	60/40	250	2.000	53,90 €
17648x120	4,8 x 120	70/50	250	2.000	58,88 €
17648x140	4,8 x 140	70/70	200	1.600	70,48 €

Art.-Grp. 1112

Art.-Nr.	Abmessung	Gewinde/Schaft	Inhalt Box	VPE Umkarton	Preis/ 100 Stk.
17663x45	6,3 x 45	VG	250	6.000	27,48 €
17663x50	6,3 x 50	VG	250	4.000	30,37 €
17663x60	6,3 x 60	40/20	500	6.000	34,16 €
17663x70	6,3 x 70	50/20	250	2.000	39,67 €
17663x80	6,3 x 80	50/30	100	2.000	44,17 €
17663x90	6,3 x 90	50/40	100	3.000	53,18 €
17663x100	6,3 x 100	50/50	100	3.000	67,61 €
17663x120	6,3 x 120		100	800	76,83 €
17663x160	6,3 x 160	60/100	100	1.500	92,51 €
17663x180	6,3 x 180	72/108	100	800	144,70 €
17663x200	6,3 x 200	72/128	100	800	156,57 €

Art.-Grp. 1112

Ihr pers. Rabatt

**PARCO® Koppelbohrschrauben Pan-Head**

- Teilgewinde mit Bohrspitze
- Silverline
- TX

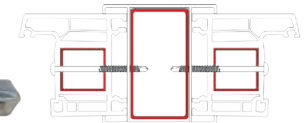

Art.-Nr.	Abmessung	Gewinde/Schaft	Inhalt Box	VPE Umkarton	Preis/ 100 Stk.
17655Tx32	5,5 x 32	VG	500	4.000	17,72 €
17655Tx38	5,5 x 38	VG	500	4.000	18,93 €
17655Tx45	5,5 x 45	VG	500	4.000	28,66 €
17655Tx50	5,5 x 50	VG	500	4.000	30,80 €
17655Tx60	5,5 x 60	50/10	250	2.000	35,38 €
17655Tx70	5,5 x 70	50/20	250	2.000	39,87 €

Art.-Nr.	Abmessung	Gewinde/Schaft	Inhalt Box	VPE Umkarton	Preis/ 100 Stk.
17655Tx80	5,5 x 80	50/30	250	2.000	45,84 €
17655Tx90	5,5 x 90	50/40	250	2.000	48,83 €
17655Tx100	5,5 x 100	60/40	250	2.000	59,29 €
17655Tx120	5,5 x 120	70/50	250	2.000	64,78 €
17655Tx140	5,5 x 140	70/70	200	1.600	77,52 €

Art.-Grp. 1112

Ihr pers. Rabatt

**PARCO® Koppelbohrschrauben Senkkopf**

- Teilgewinde mit Bohrspitze
- Silverline
- PH2

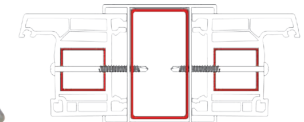

Art.-Nr.	Abmessung	Gewinde/Schaft	Inhalt Box	VPE Umkarton	Preis/ 100 Stk.
17848x32	4,8 x 32	VG	500	6.000	16,11 €
17848x38	4,8 x 38	VG	1000	8.000	17,21 €
17848x45	4,8 x 45	VG	500	4.000	23,18 €
17848x50	4,8 x 50	VG	500	4.000	24,89 €
17848x60	4,8 x 60	50/10	250	3.000	32,16 €
17848x70	4,8 x 70	50/20	250	2.000	36,24 €
17848x80	4,8 x 80	50/30	250	2.000	41,67 €
17848x90	4,8 x 90	50/40	250	2.000	44,39 €
17848x100	4,8 x 100	60/40	250	2.000	53,90 €
17848x120	4,8 x 120	72/48	250	2.000	58,88 €
17848x140	4,8 x 140	72/68	200	1.600	70,48 €

Art.-Grp. 1112

Art.-Nr.	Abmessung	Gewinde/Schaft	Inhalt Box	VPE Umkarton	Preis/ 100 Stk.
17863x45	6,3 x 45	VG	250	3.000	27,48 €
17863x50	6,3 x 50	VG	250	3.000	30,37 €
17863x60	6,3 x 60	50/10	250	2.000	33,80 €
17863x70	6,3 x 70	50/20	250	2.000	39,67 €
17863x80	6,3 x 80	50/30	250	2.000	44,17 €
17863x90	6,3 x 90	50/40	250	2.000	53,18 €
17863x100	6,3 x 100	60/40	100	800	67,61 €
17863x120	6,3 x 120	72/48	100	800	76,83 €
17863x140	6,3 x 140	72/68	100	800	84,67 €
17863x160	6,3 x 160	60/100	100	800	92,51 €
17863x180	6,3 x 180	72/108	100	800	144,70 €
17863x200	6,3 x 200	72/128	100	800	156,57 €

Art.-Grp. 1112

Ihr pers. Rabatt

**PARCO® Kämpferschrauben Linsenkopf**

Verzinkt

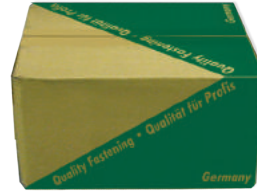
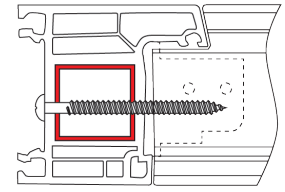

- Linsenkopf
- Blechschraubgewinde

- Halbrundkopf
- Holzschraubgewinde

Art.-Nr.	Abmessung	Gewinde/ Schaft	Antrieb	Inhalt Box	VPE Stk.	Preis/ 100 Stk.
15463x70	6,3 x 70	VG	PH3	200	1.600	39,36 €
15463x80	6,3 x 80	70/10	PH3	200	1.600	56,79 €
15463x90	6,3 x 90	70/20	PH3	200	1.600	64,31 €
15463x100	6,3 x 100	70/30	PH3	100	800	92,25 €
15463x110	6,3 x 110	70/40	PH3	100	-	101,67 €
15463x120	6,3 x 120	70/50	PH3	100	800	117,65 €

Art.-Nr.	Abmessung	Gewinde/ Schaft	Antrieb	Inhalt Box	VPE Stk.	Preis/ 100 Stk.
1035x60	5,0 x 60	VG	PZD	200	2.400	14,07 €
1035x70	5,0 x 70	VG	PZD	200	1.600	14,72 €
1035x80	5,0 x 80	70/10	PZD	200	1.600	17,66 €
1035x90	5,0 x 90	70/20	PZD	200	1.600	23,99 €
1035x100	5,0 x 100	70/30	PZD	100	1.200	26,73 €
1035x120	5,0 x 120	70/50	PZD	100	1.200	29,05 €

Art.-Grp. 1113 \* Auslaufartikel **Ihr pers. Rabatt**

Art.-Grp. 1022 **Ihr pers. Rabatt**

**PARCO® Kämpferschrauben Senkkopf**

Verzinkt

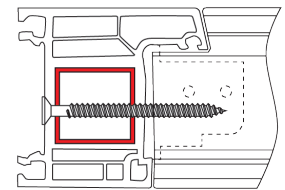
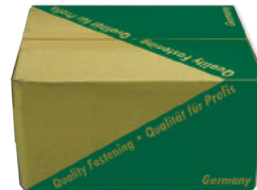

- Blechschraubgewinde
- PH3-Antrieb

- Holzschraubgewinde
- PZD-Antrieb

Art.-Nr.	Abmessung	Gewinde/ Schaft	Antrieb	Inhalt Box	VPE Stk.	Preis/ 100 Stk.
15563x70	6,3 x 70	VG	PH3	250	2.000	39,36 €
15563x80	6,3 x 80	70/10	PH3	250	1.200	56,79 €
15563x90	6,3 x 90	70/20	PH3	200	1.600	64,31 €
15563x120	6,3 x 120	70/50	PH3	100	1.200	117,65 €

Art.-Nr.	Abmessung	Gewinde/ Schaft	Antrieb	Inhalt Box	VPE Stk.	Preis/ 100 Stk.
1005x50	5,0 x 50	VG	PZD	200	2.400	8,17 €
1005x60	5,0 x 60	VG	PZD	200	2.400	9,88 €
1005x70	5,0 x 70	VG	PZD	100	1.200	13,91 €
1005x80	5,0 x 80	-	PZD	100	1.200	16,35 €
1005x90	5,0 x 90 (blau-vz.)	70/20	PZD2	100	1.200	19,94 €
1015x50	5,0 x 50 (gelb-vz.)	VG	PZD2	200	2.400	8,17 €
1015x60	5,0 x 60	-	PZD	200	2.400	9,88 €
1015x70	5,0 x 70 (gelb-vz.)	VG	PZD2	100	2.400	9,94 €
1015x80	5,0 x 80	-	PZD	200	2.400	16,35 €

Art.-Grp. 1113 **Ihr pers. Rabatt**

Art.-Grp. 1022 **Ihr pers. Rabatt**

### PARCO® Fensterbankschrauben Metall

- Blechschraubgewinde
- Mit Kunststoffscheibe
- Ø 12 mm
- Stärke 2 mm



Edelstahl

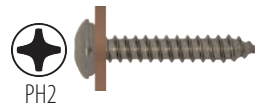

Edelstahl brüniert



Edelstahl weiß lackiert



Edelstahl

Abmessung	Inhalt Box	VPE Stk.
3,9 x 16	1.000	12.000
3,9 x 19	1.000	12.000
3,9 x 22	1.000	8.000
3,9 x 25	1.000	8.000
3,9 x 32	500	4.000

Art.-Nr.	Preis/ 100 Stk.
15239x16	11,74 €
15239x19	13,33 €
15239x22	14,25 €
15239x25	15,03 €
15239x32	16,72 €

Art.-Nr.	Preis/ 100 Stk.
152039x16	30,11 €
152039x19	31,52 €
152039x22	37,57 €
152039x25	43,68 €
152039x32	46,90 €

Art.-Nr.	Preis/ 100 Stk.
152W39x16	14,68 €
152W39x19	16,66 €
152W39x22	17,81 €
152W39x25	18,79 €
152W39x32	20,89 €

Art.-Nr.	Preis/ 100 Stk.
15239TX16	11,74 €
15239TX19	13,33 €
15239TX22	14,25 €
15239TX25	15,03 €
15239TX32	16,72 €

Ihr pers. Rabatt

Art.-Grp. 1125

### PARCO® Fensterbankschrauben Holz

- Holzschraubgewinde
- Mit Kunststoffscheibe
- Ø 12 mm
- Stärke 2 mm



Edelstahl brüniert



Edelstahl weiß lackiert



Edelstahl

Abmessung	Inhalt Box	VPE Stk.
4,0 x 16	1.000	12.000
4,0 x 20	1.000	12.000
4,0 x 22	1.000	8.000
4,0 x 25	1.000	8.000
4,0 x 30	500	4.000

Art.-Nr.	Preis/ 100 Stk.
15200B4x16	21,41 €
15200B4x19	24,16 €
15200B4x22	26,58 €
15200B4x25	28,56 €
15200B4x32	32,40 €

Art.-Nr.	Preis/ 100 Stk.
15200W4TX16	21,41 €
15200W4TX19	24,16 €
15200W4TX22	26,58 €
15200W4TX25	28,56 €
15200W4TX32	32,40 €

Art.-Nr.	Preis/ 100 Stk.
152004TX16	21,41 €
152004TX19	24,16 €
152004TX22	26,58 €
152004TX25	28,56 €
152004TX32	32,40 €

Ihr pers. Rabatt

Art.-Grp. 1125

### PARCO® Kappenschrauben Metall

- Blechschraubgewinde
- PH2-Antrieb



Stahl verzinkt



Edelstahl

Abmessung	Inhalt Box	VPE Stk.
3,9 x 16	1.000	12.000
3,9 x 19	1.000	12.000
3,9 x 22	1.000	8.000
3,9 x 25	1.000	8.000
3,9 x 32	500	4.000
3,9 x 38	500	4.000

Art.-Nr.	Preis/ 100 Stk.
-	-
-	-
15339x22	3,41 €
15339x25	3,66 €
-	-
-	-

Art.-Nr.	Preis/ 100 Stk.
153039x16	9,02 €
153039x19	10,22 €
153039x22	12,27 €
153039x25	13,54 €
153039x32	14,54 €
153039x38	17,51 €

Ihr pers. Rabatt

Art.-Grp. 1125

### PARCO® Fensterbank-Bohrschrauben

- Blechschraubgewinde
- mit Bohrspitze



Edelstahl

Art.-Nr.	Abmessung	Inhalt Box	VPE Stk.	Preis/ 100 Stk.
1530B39x25	3,9 x 25	1.000	4.000	13,57 €

Art.-Grp. 1125

Ihr pers. Rabatt

### Abdeckkappen für Fensterbank- und Kappenschrauben



Art.-Nr.	Farbe	RAL-Ton	Inhalt Box	VPE Stk.	Preis/ 100 Stk.
15307	Schwarz-grün	6012	500	12.000	4,81 €
153010	Anthrazitgrau	7016	500	12.000	5,43 €
15302	Staubgrau	7037	500	12.000	4,81 €
15309	Ockerbraun	8001	500	12.000	4,81 €
15308	Nussbraun	8011	500	12.000	4,81 €
15304	Rotbraun	8012	500	12.000	4,81 €
15305	Schokobraun	8017	500	12.000	4,81 €
15306	Graubraun	8019	500	12.000	5,39 €
153019001	Cremeweiß	9001	500	12.000	4,81 €
15303	Graphitschw.	9011	500	12.000	4,81 €
15301	Verkehrsweiß	9016	500	12.000	5,39 €

Art.-Grp. 1040

Ihr pers. Rabatt

### PARCO® Fensterbankschraube mit angepreßter Scheibe

- Edelstahl A2
- PH2-Antrieb
- Zierkopf mit angepreßter Scheibe



Art.-Nr.	Abmessung	Farbe	Inhalt Box	VPE Stk.	Preis/ 100 Stk.
1530S41x20	4,1 x 20	Blank	1.000	4.000	15,74 €
1530S41x20W	4,1 x 20	Weiß	1.000	4.000	17,32 €
1530S41x20S	4,1 x 20	Schwarz	1.000	4.000	17,32 €
1530S41x20B	4,1 x 20	Braun	1.000	4.000	17,32 €

Art.-Grp. 1125

Ihr pers. Rabatt

### PARCO® Fenster-Tragegurt

- Für den manuellen Transport von Fensterelementen
- Durch individuelle Anwendung auf jede Körpergröße anpassbar
- Durch aufrechte Trageposition sehr sicher und leicht zu kontrollieren
- Stabile Ausführung mit doppelt verstärktem Gurt



Art.-Nr.	Bezeichnung	Inhalt Box	VPE Stk.	Preis/Stk.
17310	Fenster-Tragegurt, schwarz	1	10	11,76 €

Art.-Grp. 1059

**Ihr pers. Rabatt**

Ab einer Abnahmemenge von 5.000 Stk. ist eine individuelle Beschriftung mit Ihrem Firmennamen möglich.

### PARCO® Rastkopfschrauben

- Für die Verwendung mit dem PARCO Fenster-Tragegurt



Art.-Nr.	Bezeichnung	VPE Stk.	Preis/100 Stk.
1731	Rastkopfschraube	500	19,39 €
1732	Rastkopfschraube gelb vz. mit Gewindespitze - für den Holzfensterbau	200	38,81 €

Art.-Grp. 1059

**Ihr pers. Rabatt**



### PARCO® Einweg-Fenstertragegurt

- Konfektioniert inklusive Bohrschraube
- Für den manuellen Transport von Fensterelementen

Art.-Nr.	Bezeichnung	VPE Stk.	Preis/Stk.
17312	Einweg-Fenstertragegurt mit Piano	500	0,50 €
17312B30	Einweg-Fenstertragegurt mit Piano, dunkelblau	250	0,67 €

Art.-Grp. 1059

**Ihr pers. Rabatt**





### PARCO® Turbo-Mauerschrauben Typ Top Universal

Top-Qualität - Für Kunststoff- und Alu-Fensterbau

- Exzellente Schrauben-Geometrie
- 11,5 mm Senkkopf mit Rippen
- Doppelganggewinde
- Gewindespitze mit reduziertem Durchmesser
- 6-6,5 mm Vorbohren erforderlich

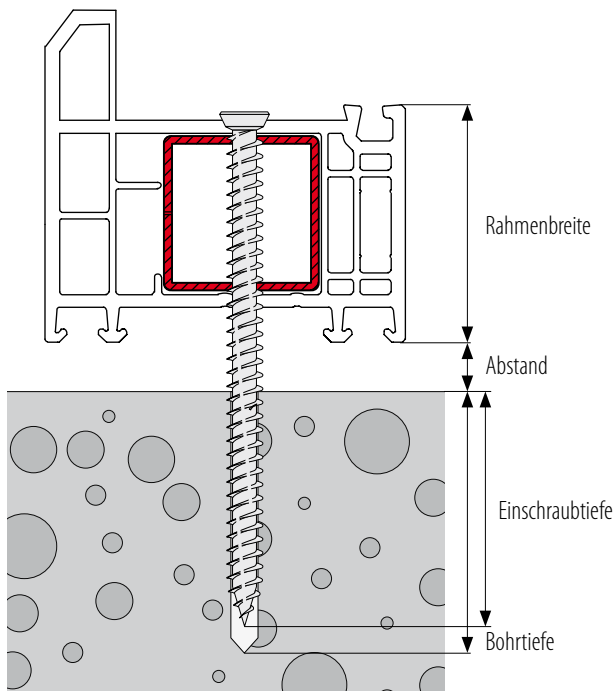

Einbaubeispiel Kunststofffenster

**Bitte fordern Sie unsere Prüfberichte an!**

### Abdeckkappen

für Turbo-Mauerschrauben Typ Universal



Art.-Nr.	Abmessung	Inhalt Box	VPE Stk.	Inhalt Palette	Preis/ 100 Stk.
604TOP75x42	7,5 x 42	100	2.400	57.600	11,97 €
604TOP75X52	7,5 x 52	100	2.400	57.600	15,73 €
604TOP75X62	7,5 x 62	100	2.400	57.600	16,81 €
604TOP75X72	7,5 x 72	100	1.200	28.800	17,41 €
604TOP75X82	7,5 x 82	100	1.200	28.800	19,19 €
604TOP75X92	7,5 x 92	100	1.200	28.800	21,92 €
604TOP75x100	7,5 x 102	100	1.200	28.800	25,15 €
604TOP75X112	7,5 x 112	100	1.200	28.800	26,88 €
604TOP75X120	7,5 x 120	100	1.200	28.800	29,94 €
604TOP75X132	7,5 x 132	100	1.200	28.800	34,04 €
604TOP75X152	7,5 x 152	100	800	19.200	37,71 €
604TOP75X182	7,5 x 182	100	800	19.200	46,15 €
604TOP75X212	7,5 x 212	100	800	19.200	70,67 €
604TOP75X252	7,5 x 252	100	800	19.200	213,89 €
604TOP75X302	7,5 x 302	100	800	19.200	238,54 €
604TOP75X342	7,5 x 342	100	800	19.200	344,22 €
604TOP75X372	7,5 x 372	100	800	19.200	378,53 €
604TOP75X402	7,5 x 402	100	800	19.200	440,35 €

Art.-Grp.1031

**Ihr pers. Rabatt**

Art.-Nr.	Beschreibung	Inhalt Box	Preis/ 100 Stk.
109T30W	TX30, reinweiß RAL 9010	200	4,81 €
60411G	Mit Stift und übergreifendem Rand, weiß RAL 9010, Ø 15,4 mm	200	4,81 €
60411G9005	Mit übergreifendem Rand, Tiefschwarz RAL 9005, TX30	200	5,39 €
60411K8003	Mit Stift und übergreifendem Rand, lehmbraun RAL 8003, Ø 15,4 mm	200	4,81 €
60411K9001	Mit Stift und übergreifendem Rand, cremeweiß RAL 9001, Ø 15,4 mm	200	4,81 €

Art.-Grp. 1040

**Ihr pers. Rabatt**

**PARCO® Fensterrahmenschrauben**

Top-Qualität – Für Kunststoff- und Alu-Fensterbau

- Fensterrahmenschraube Senkkopf mit Rippen
- 6-6,5 mm Vorbohren erforderlich
- neutral verpackt



Art.-Nr.	Abmessung	Inhalt Box	VPE Stk.	Inhalt Palette	Preis/ 100 Stk.
604175X42	7,5 x 42	100	2.400	57.600	10,69 €
604175X52	7,5 x 52	100	2.400	57.600	15,74 €
604175X62	7,5 x 62	100	2.400	57.600	16,80 €
604175X72	7,5 x 72	100	2.400	57.600	17,41 €
604175X82	7,5 x 82	100	1.200	57.600	19,19 €
604175X92	7,5 x 92	100	1.200	28.800	21,92 €
604175X100	7,5 x 100	100	1.200	28.800	22,46 €

Art.-Grp.1033

Art.-Nr.	Abmessung	Inhalt Box	VPE Stk.	Inhalt Palette	Preis/ 100 Stk.
604175X112	7,5 x 112	100	1.200	28.800	26,88 €
604175X132	7,5 x 132	100	1.200	28.800	34,05 €
604175X152	7,5 x 152	100	800	19.200	37,72 €
604175X182	7,5 x 182	100	800	19.200	46,15 €
604175X202	7,5 x 202	100	800	19.200	62,50 €
604175X212	7,5 x 212	100	800	19.200	70,68 €

Ihr pers. Rabatt

**PARCO® Fensterrahmenschrauben Universal**

Top-Qualität – Für Kunststoff- und Alu-Fensterbau

- Zylinderkopf
- 6-6,5 mm Vorbohren erforderlich
- neutral verpackt



Art.-Nr.	Abmessung	Inhalt Box	VPE Stk.	Inhalt Palette	Preis/ 100 Stk.
604175U62	7,5 x 62	100	2.400	57.600	15,00 €
604175U72	7,5 x 72	100	2.400	57.600	17,41 €
604175U82	7,5 x 82	100	1.200	28.800	19,19 €
604175U92	7,5 x 92	100	1.200	28.800	21,92 €
604175U112	7,5 x 112	100	1.200	28.800	26,88 €

Art.-Grp.1033

Art.-Nr.	Abmessung	Inhalt Box	VPE Stk.	Inhalt Palette	Preis/ 100 Stk.
604175U120	7,5 x 120	100	1.200	28.800	29,94 €
604175U132	7,5 x 132	100	1.200	28.800	34,05 €
604175U152	7,5 x 152	100	800	19.200	37,72 €
604175U182	7,5 x 182	100	800	19.200	46,15 €
604175U212	7,5 x 212	100	800	19.200	70,68 €

Ihr pers. Rabatt

**PARCO® Fensterrahmenschrauben Pan Head**

Top-Qualität – Für Kunststoff- und Alu-Fensterbau

- 6-6,5 mm Vorbohren erforderlich
- neutral verpackt



Art.-Nr.	Abmessung	Inhalt Box	Inhalt Palette	Preis/ 100 Stk.
604175P62	7,5 x 62	100	48.000	16,81 €
604175P72	7,5 x 72	100	28.800	17,41 €
604175P92	7,5 x 92	100	28.800	21,92 €
604175P112	7,5 x 112	100	28.800	26,88 €

Art.-Grp.1033

Art.-Nr.	Abmessung	Inhalt Box	Inhalt Palette	Preis/ 100 Stk.
604175P132	7,5 x 132	100	28.800	34,04 €
604175P152	7,5 x 152	100	19.200	37,71 €
604175P182	7,5 x 182	100	19.200	46,15 €
604175P212	7,5 x 212	100	19.200	70,67 €

Ihr pers. Rabatt

**PARCO® Turbo-Mauerschrauben Typ Top Universal  
Edelstahl A2**

Art.-Nr.	Abmessung	Inhalt Box	VPE Stk.	Inhalt Palette	Preis/ 100 Stk.
<b>Senkkopf</b>					
604TOP75A72	7,5 x 72	100	1.200	48.000	200,82 €
604TOP75A92	7,5 x 92	100	1.200	28.800	230,73 €
604TOP75A112	7,5 x 112	50	1.200	28.800	290,55 €
604TOP75A132	7,5 x 132	50	1.200	28.800	319,84 €
<b>Zylinderkopf</b>					
604TOP75AU42	7,5 x 42	100	2.400	96.000	181,23 €
604TOP75AU52	7,5 x 52	100	2.400	96.000	184,80 €
604TOP75AU62	7,5 x 60	100	2.400	96.000	193,61 €
604TOP75AU72	7,5 x 72	100	1.000	28.800	200,82 €
604TOP75AU92	7,5 x 92	100	1.200	48.000	230,73 €
604TOP75AU112	7,5 x 112	100	1.200	48.000	290,55 €
604TOP75AU132	7,5 x 132	100	1.200	48.000	319,84 €

Art.-Grp.1031

Ihr pers. Rabatt



**Abdeckkappen**  
für Turbo-Mauerschrauben Typ Universal

Art.-Nr.	Beschreibung	Inhalt Box	Preis/ 100 Stk.
60411	Stülpkappe für Mauerschrauben, weiß	100	5,24 €
60411G	Mit Stift und übergreifendem Rand, weiß RAL 9010, Ø 15,4 mm	200	4,81 €
60411K8003	Mit Stift und übergreifendem Rand, lehmbraun RAL 8003, Ø 15,4 mm	200	5,39 €
60411K9001	Mit Stift und übergreifendem Rand, cremeweiß RAL 9001, Ø 15,4 mm	200	4,81 €

Art.-Grp. 1040

Ihr pers. Rabatt

**PARCO® Turbo-Mauerschrauben Typ Top Maxx**

Top-Qualität - Für Holz-, Alu- und Kunststofffensterbau



- Exzellente Schrauben-Geometrie
- Verstärker Kopf (Ø 8 mm) mit TX30 Antrieb
- Doppelganggewinde
- Gewindespitze mit reduziertem Durchmesser
- 6-6,5 mm Vorbohren erforderlich



mit 109T30W

1. Schraub- und Blindniettechnik

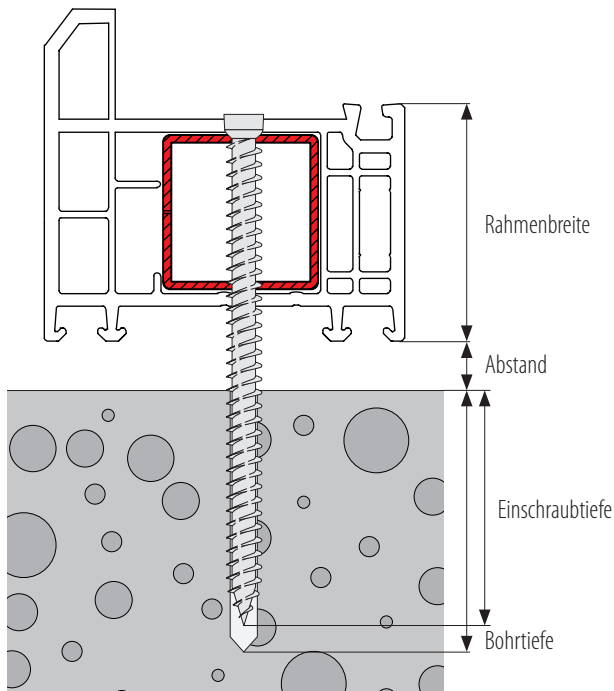

Einbaubeispiel Kunststofffenster

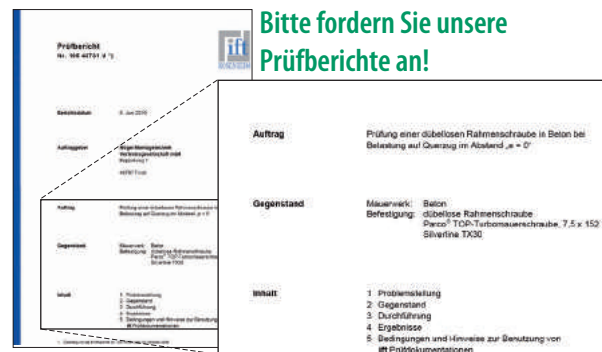

Bitte fordern Sie unsere Prüfberichte an!

**Abdeckkappen**

für Turbo-Mauerschrauben Typ Top Maxx



Art.-Nr.	Abmessung	Inhalt Box	VPE Umkarton	Inhalt Palette	Preis/100 Stk.
604TOP75U42	7,5 x 42	100	2.400	57.600	11,97 €
604TOP75U52	7,5 x 52	100	2.400	57.600	15,73 €
604TOP75U62	7,5 x 62	100	2.400	57.600	16,81 €
604TOP75U72	7,5 x 72	100	1.200	28.800	17,41 €
604TOP75U82	7,5 x 82	100	1.200	28.800	19,19 €
604TOP75U92	7,5 x 92	100	1.200	28.800	21,92 €
604TOP75U100	7,5 x 100	100	1.200	28.800	25,15 €
604TOP75U112	7,5 x 112	100	1.200	28.800	26,88 €
604TOP75U120	7,5 x 120	100	1.200	28.800	29,94 €
604TOP75U132	7,5 x 132	100	1.200	28.800	34,04 €
604TOP75U152	7,5 x 152	100	800	19.200	37,71 €
604TOP75U182	7,5 x 182	100	800	19.200	46,15 €
604TOP75U212	7,5 x 212	100	800	19.200	70,67 €
604TOP75U252	7,5 x 252	100	800	19.200	213,89 €
604TOP75U302	7,5 x 302	100	800	19.200	238,54 €
604TOP75U342	7,5 x 342	100	-	-	344,22 €
604TOP75U372	7,5 x 372	100	-	-	378,53 €
604TOP75U402	7,5 x 402	100	-	-	440,35 €

Art.-Grp. 1031

Ihr pers. Rabatt

Art.-Nr.	Farbe	RAL	Inhalt Box	VPE Stk.	Preis/100 Stk.
109T30W	weiß	9010	200	4.800	4,81 €
109T309001	cremeweiß	9001	200	4.800	4,81 €
109T30G	fenstergrau	7040	200	4.800	4,81 €
109T30G7036	platingrau	7036	200	4.800	4,81 €
109T30S	schwarz	9005	200	4.800	5,39 €
109T300	ockerbraun	8001	200	4.800	4,81 €
109T30B8017	schokobraun	8017	200	4.800	4,81 €
109T30B8003	lehm Braun	8003	200	4.800	4,81 €
109T30B	Braun	8016	200	4.800	4,81 €

Art.-Grp. 1040

Ihr pers. Rabatt

### PARCO® Turbo-Mauerschrauben Typ Top Pan Head

Passend für Kunststoff- und Holz-Fensterbau

- Zur Abstandsmontage von Fenstern, Türen und Kanthölzern
- Ideal auch zur Befestigung von Emslandankern
- Exzellente Schrauben-Geometrie ■ Pan Head
- Selbstschneidendes Doppelganggewinde
- Gewindespitze mit reduziertem Durchmesser
- 6-6,5 mm Vorbohren erforderlich

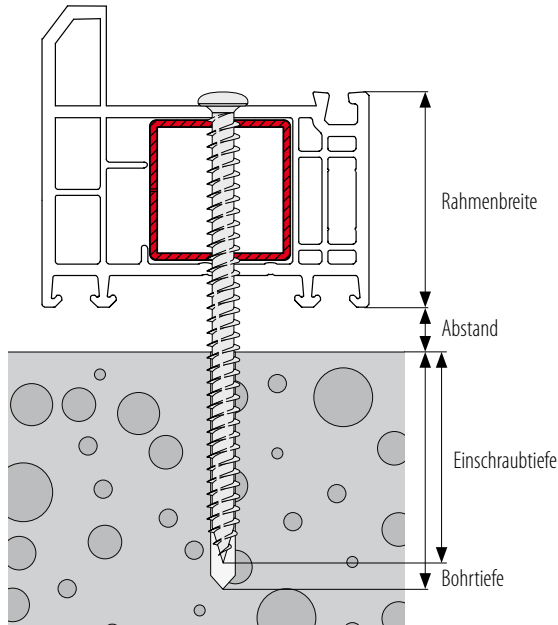
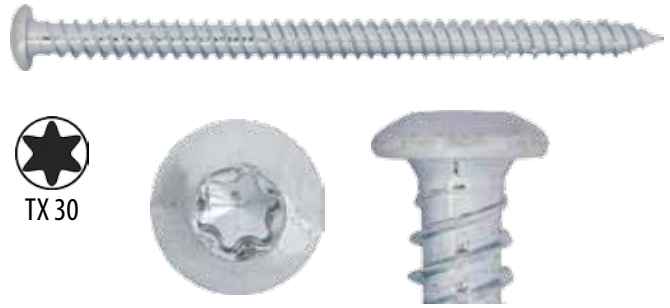

Einbaubeispiel Kunststofffenster

Art.-Nr.	Abmessung	Inhalt Box	VPE Umkarton	Inhalt Palette	Preis/ 100 Stk.
604TOP75P42	7,5 x 42	100	1.200	48.000	11,97 €
604TOP75P62	7,5 x 62	100	1.200	48.000	16,81 €
604TOP75P72	7,5 x 72	100	1.200	28.800	17,41 €
604TOP75P92	7,5 x 92	100	1.200	28.800	21,92 €
604TOP75P112	7,5 x 112	100	1.200	28.800	26,88 €
604TOP75P132	7,5 x 132	100	1.200	28.800	34,04 €
604TOP75P152	7,5 x 152	100	800	19.200	37,71 €
604TOP75P182	7,5 x 182	100	800	19.200	46,15 €
604TOP75P212	7,5 x 212	100	800	19.200	70,67 €
604TOP75P252	7,5 x 252	100	-	-	213,89 €

Art.-Grp. 1031

Ihr pers. Rabatt

Zubehör: Bits TX25



Art.-Nr.	Bezeichnung	VPE Stk.	Preis/ Stk.
451IMTX25	PARCO BIT IMPACT TX 25 Bits 1/4" C 6,3	10	1,40 €
451DTTX25	PARCO Diamant-Bit TX 25 Bits 1/4" C 6,3	5	4,25 €

Art.-Grp. 3410

Ihr pers. Rabatt

### PARCO®CLICK Turbomauerschrauben Typ Top Pan Head

Art.-Nr. 485P604TOPP	Art.-Nr. Nachbestückung	Inhalt Stk.	Preis/Stk.
Inhalt			
Typ Pan Head 7,5 x 72 mm	604TOP75P72	60	netto <b>169,00 €</b>
Typ Pan Head 7,5 x 92 mm	604TOP75P92	100	
Typ Pan Head 7,5 x 112 mm	604TOP75P112	100	
Typ Pan Head 7,5 x 132 mm	604TOP75P132	100	
Typ Pan Head 7,5 x 152 mm	604TOP75P152	100	
Bits TX30, 25 mm lang	451TX30	3	
Magnethalter 1/4", 59 mm lang	45121618	1	

Art.-Grp. 1031

Ihr pers. Rabatt

### Twistdrill Hammerbohrer SDS-plus kompatibel High Quality

Zum Bohren in allen üblichen Bau-Materialien



Art.-Nr.	Ø	Gesamtlänge	Arbeitslänge	VPE Stk.	Preis/Stk.
4246x160	6,0 mm	160 mm	100 mm	1	4,60 €
4246x210	6,0 mm	210 mm	150 mm	1	5,60 €
4246x260	6,0 mm	260 mm	200 mm	1	9,20 €
4246x310	6,0 mm	310 mm	250 mm	1	13,75 €
4246x210	6,5 mm	210 mm	150 mm	1	8,40 €
4246x260	6,5 mm	260 mm	200 mm	1	13,00 €
4246x310	6,5 mm	310 mm	250 mm	1	14,30 €

Art.-Grp. 3024

Ihr pers. Rabatt



**PARCO® Turbo-Mauerschrauben Typ Universal weiß**

Mit Kopfackierung weiß - passend für Kunststoff- und Alu-Fensterbau



- 7,5 mm Senkkopf mit Rippen
- Silverline mit weiß lackiertem Kopf\*
- Doppelganggewinde
- Gewindespitze mit reduziertem Durchmesser
- 6-6,5 mm Vorbohren erforderlich



**TX30**

Art.-Nr.	Abm.	Inhalt Box	VPE Umkarton	Inhalt Palette	Preis/ 100 Stk.
604W75x52	7,5x52	100	2.400	57.600	38,76 €
604W75x72	7,5x72	100	1.200	57.600	41,92 €
604W75x82	7,5x82	100	1.200	57.600	37,07 €
604W75x92	7,5x92	100	1.200	28.800	45,72 €
604W75 x112	7,5x112	100	1.200	28.800	48,37 €
604W75x132	7,5x 132	100	1.200	28.800	57,79 €
604W75x152	7,5x152	100	800	19.200	62,60 €
604W75x182	7,5x182	100	800	19.200	70,92 €
604W75x212	7,5x212	100	800	19.200	84,86 €

Art.-Grp. 1032\*

weitere RAL-Farben auf Anfrage

**Ihr pers. Rabatt**

**Abdeckkappen**

für Turbo-Mauerschrauben Universal



Art.-Nr.	Beschreibung	Inhalt Box	Preis/ 100 Stk.
60411G	TX30 mit Stift und großem übergreifenden Rand weiß RAL 9010, Ø 16,3 mm	200	4,81 €
60413G	TX30 mit Stift und großem übergreifenden Rand braun RAL 8016, Ø 16,3 mm	200	4,81 €
60411K	TX30 mit Stift und übergreifendem Rand weiß RAL 9010, Ø 15,4 mm	200	4,81 €

Art.-Grp. 1040

**Ihr pers. Rabatt**

**Zubehör: Bits TX25**



Art.-Nr.	Bezeichnung	VPE Stk.	Preis/ Stk.
451IMTX25	PARCO BIT IMPACT TX 25 Bits 1/4" C 6,3	10	1,40 €
451DTTX25	PARCO Diamant-Bit TX 25 Bits 1/4" C 6,3	5	4,25 €

Art.-Grp. 3410

**Ihr pers. Rabatt**

**Hülsenmuttern**

Verzinkt • Für die Fensterkopplung



Art.-Nr.	Beschreibung	Abmessung mm	VPE Stk.	Preis/ 100 Stk.
280ST6x12	Hülsenmutter Innen-6kt.	6 x 12	500	47,71 €
280ST6x20	Hülsenmutter Innen-6kt.	6 x 20	200	50,29 €
280ST8x20	Hülsenmutter PZD	8 x 20	250	62,51 €
280ST8x20I	Hülsenmutter Innen-6kt.	8 x 23	250	75,02 €

Art.-Grp. 1364

**Ihr pers. Rabatt**

**Gewindestücke DIN 976**

Verzinkt • Statikkopplung • Mit Fase



Art.-Nr.	Beschreibung	Abmessung mm	VPE Stk.	Preis/ 100 Stk.
2676x70	Gewindestücke DIN 976	6 x 70	100	45,71 €
2676x80	Gewindestücke DIN 976	6 x 80	100	52,55 €
2676x90	Gewindestücke DIN 976	6 x 90	100	62,41 €
2676x100	Gewindestücke DIN 976	6 x 100	100	75,56 €
2676x110	Gewindestücke DIN 976	6 x 110	100	88,71 €
2676x120	Gewindestücke DIN 976	6 x 120	100	91,95 €
2676x132	Gewindestücke DIN 976	6 x 132	100	180,36 €
2676x140	Gewindestücke DIN 976	6 x 140	100	106,03 €
2676x150	Gewindestücke DIN 976	6 x 150	100	214,86 €
2678x40	Gewindestücke DIN 976	8 x 40	100	47,61 €
2678x50	Gewindestücke DIN 976	8 x 50	100	29,05 €
2678x60	Gewindestücke DIN 976	8 x 60	100	35,28 €
2678x70	Gewindestücke DIN 976	8 x 70	100	37,04 €
2678x80	Gewindestücke DIN 976	8 x 80	100	62,41 €
2678x90	Gewindestücke DIN 976	8 x 90	100	78,81 €
2678x100	Gewindestücke DIN 976	8 x 100	100	95,45 €
2678x110	Gewindestücke DIN 976	8 x 110	100	106,56 €
2678x120	Gewindestücke DIN 976	8 x 120	100	153,01 €

Art.-Grp. 1035

**Ihr pers. Rabatt**

**PARCO® Distanzschrauben für die Kunststofffenster-Montage**

- Stahl verzinkt mit TX25 Antrieb
- Fensterrahmen an den Befestigungspunkten vorbohren
- Der Bohrlochdurchmesser ist auf das Profil abzustimmen, Alu/Kunststoff 8-9,5 mm



**Mindestschraubenlänge:** Kastenmaß + Distanzbereich + Dübellänge + 5 mm

Art.-Nr.	Beschreibung	Abmessung mm Gewinde Ø x Länge	Distanzbereich mm	Inhalt Box	VPE Umkarton	Preis/ 100 Stk.
606645120	Distanzschraube für die Kunststofffenster-Montage 6 x 120 mm	6/10 x 120	5 - 35	50	800	104,74 €
606645150	Distanzschraube für die Kunststofffenster-Montage 6 x 150 mm	6/10 x 150	5 - 65	50	600	108,79 €
606645180	Distanzschraube für die Kunststofffenster-Montage 6 x 180 mm	6/10 x 180	5 - 95	50	600	166,55 €

Art.-Grp. 1046

**Ihr pers. Rabatt**

**Zubehör: Dübel**



Art.-Nr.	Bezeichnung	VPE Stk.	Inhalt Box	Preis/ 100 Stk.
6508x51	Universaldübel 8 x 51	100	100	5,19 €
661F24828	FISCHER Dübel SX 8x65 L	100	50	23,89 €

Art.-Grp. 2001

Bildquelle: MediaServiceOnline  
Unternehmensgruppe fischer

**Ihr pers. Rabatt**

**PARCO®CLICK Distanzschrauben**



**Kunststoff-Fensterbau**

Art.-Nr. 485P6066 **139,00 EUR**

Art.-Grp. 2070

**Zubehör: Bits TX25**



Art.-Nr.	Bezeichnung	VPE Stk.	Preis/ 100 Stk.
451IMTX25	PARCO BIT IMPACT TX 25 Bits 1/4" C 6,3	10	1,40 €
451DITX25	PARCO Diamant-Bit TX 25 Bits 1/4" C 6,3	5	4,25 €

Art.-Grp. 3410

**Ihr pers. Rabatt**

**Zubehör: Abdeckkappen TX25 für Sichtmontage**



Art.-Nr.	Bezeichnung	RAL	VPE Stk.	Preis/ 100 Stk.
60601	Abdeckkappe weiß	9016	100	5,28 €
60602	Abdeckkappe braun	8016	100	5,28 €

Art.-Grp. 1040

**Ihr pers. Rabatt**

**PARCO® Messing-Rosetten blank**



Art.-Nr.	Beschreibung	Abmessung Innen Ø x Außen Ø	Geeignet für Schrauben-Ø	VPE Stk.	Preis/ 100 Stk.
30630x110	Messing-Rosetten bl.	3,0 x 11,0	3,0	200	11,46 €
30641x90	Messing-Rosetten bl.	4,1 x 9,0	3,5	200	6,48 €
30650x110	Messing-Rosetten bl.	5,0 x 11,0	4,0	200	9,73 €
30650x125	Messing-Rosetten bl.	5,0 x 12,5	4,5	200	13,24 €
30660x130	Messing-Rosetten bl.	6,0 x 13,0	5,0	200	9,39 €
30670x150	Messing-Rosetten bl.	7,0 x 15,0	6,0	200	11,17 €
30686x180	Messing-Rosetten bl.	8,6 x 18,0	7,0	200	18,60 €

Art.-Grp. 1023

**Ihr pers. Rabatt**

**PARCO® Messing-Rosetten vernickelt**



Art.-Nr.	Beschreibung	Abmessung Innen Ø x Außen Ø	Geeignet für Schrauben-Ø	VPE Stk.	Preis/ 100 Stk.
30730x110	Messing-Rosetten vern.	3,0 x 11,0	3,0	200	13,51 €
30741x90	Messing-Rosetten vern.	4,1 x 9,0	3,5	200	7,64 €
30750x110	Messing-Rosetten vern.	5,0 x 11,0	4,0	200	13,51 €
30750x125	Messing-Rosetten vern.	5,0 x 12,5	4,5	200	16,26 €
30760x130	Messing-Rosetten vern.	6,0 x 13,0	5,0	200	17,02 €
30770x150	Messing-Rosetten vern.	7,0 x 15,0	6,0	200	39,34 €
30786x180	Messing-Rosetten vern.	8,6 x 18,0	7,0	200	36,36 €

Art.-Grp. 1023

**Ihr pers. Rabatt**

**PARCO® Rosetten und Abdeckkappen**

Passend für Senkschrauben 5,5/6,0 & M6



Art.-Nr.	Beschreibung	Farbe	RAL-Ton	VPE Stk.	Preis/ 100 Stk.
104141	Rosetten (17x6x5,8 mm)	natur		500	12,08 €
104140	Abdeckkappen (19,6/17x7,5 mm)	weiß	RAL 9016	500	12,08 €
1041409001	Abdeckkappen (19,6/16,3x7,9 mm)	cremeweiß	RAL 9001	500	12,08 €
1041400	Abdeckkappen (19,2/17x7,5 mm)	natur		500	12,08 €

Art.-Grp. 1023

**Ihr pers. Rabatt**

Passend für Senkschrauben 3,5/4,0 und M4

Art.-Nr.	Beschreibung	Farbe	RAL-Ton	VPE Stk.	Preis/ 100 Stk.
104136	Rosetten	natur		500	12,08 €
104134	Abdeckkappen	weiß	RAL 9016	500	12,08 €

Art.-Grp. 1023

**Ihr pers. Rabatt**

### Abdrückschrauben für T-Verbinder

■ Edelstahl A2

Art.-Nr.	Beschreibung	Alternative zu System-Nr.	Inhalt Box	VPE Stk.	Preis/ 100 Stk.
8450801225013	M 5 x 22,0 mm TX	Schüco 225 013	100	1.000	52,41 €
8450801205615	M 5 x 22,0 mm	Schüco 205 615	100	1.000	52,41 €
8450801205616	M 8 x 23,0 mm	Schüco 205 616	100	1.000	auf Anfrage
8450802271908	M 6 x 17,2 mm	Alcoa 271 908	100	1.000	53,76 €
8450803725600	M 8 x 17,0 mm	Heroal 725 600	100	1.000	auf Anfrage

Art.-Grp. 1465

Ihr pers.  
Rabatt

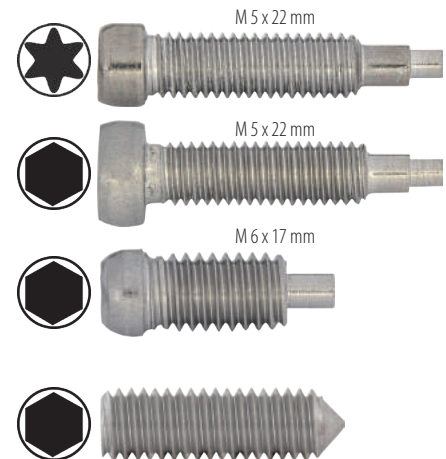

### Gewindestifte DIN 914/916

■ Edelstahl A2

Art.-Nr.	Beschreibung	Alternative zu System-Nr.	Inhalt Box	VPE Stk.	Preis/ 100 Stk.
8450803777100	DIN 916 - M 5 x 6	Heroal 777 100	100	1.000	70,00 €
8450802234847	DIN 914 - M 5 x 8	Alcoa 234 847	100	1.000	105,00 €
8450803777800	DIN 914 - M 5 x 10	Heroal 777 800	100	1.000	126,00 €
8450801205619	DIN 914 - M 5 x 16	Schüco 205 619	100	1.000	209,44 €
8450802218184	DIN 913 - M 6 x 16 mit Zapfen	Alcoa 218 184 Heroal 778 600	100	1.000	153,44 €

Art.-Grp. 1420

Ihr pers.  
Rabatt



### Riegelprofilschrauben TX15

■ Edelstahl A2

Art.-Nr.	Beschreibung	Alternative zu System-Nr.	Inhalt Box	VPE Stk.	Preis/ 100 Stk.
8450901205827	Riegelprofilschraube 3,9 x 15 mm	Schüco 205 522 Schüco 205 827	100	9.600	20,86 €

Art.-Grp. 1467

Ihr pers.  
Rabatt



### Linsenkopf-Blechschauben TX25

■ Edelstahl A4 ■ Ähnlich DIN 7981

■ Form C mit Spitze

Art.-Nr.	Beschreibung	Alternative zu System-Nr.	Inhalt Box	VPE Stk.	Preis/ 100 Stk.
1540TX55x36	Linsen-Blechschaube 5,5 x 36 mm	205830	100	1.000	43,07 €
1540TX55x38	Linsen-Blechschaube 5,5 x 38 mm		100	1.000	44,53 €
1540TX55x39	Linsen-Blechschaube 5,5 x 39 mm		100	1.000	45,53 €
154TX55x40	Linsen-Blechschaube 5,5 x 41 mm	205831	100	1.000	47,29 €
1540TX55x42	Linsen-Blechschaube 5,5 x 42 mm		100	1.000	48,33 €
1540TX55x44	Linsen-Blechschaube 5,5 x 44 mm	205832	100	1.000	49,92 €
1540TX55x50	Linsen-Blechschaube 5,5 x 50 mm	205833	100	1.000	52,00 €

Art.-Grp. 1114

Ihr pers.  
Rabatt



### Zylinderkopf-Blechschauben TX25

■ Edelstahl A4

■ Ähnlich DIN 7981

■ Form C mit Spitze

Art.-Nr.	Beschreibung	Inhalt Box	VPE Stk.	Preis/ 100 Stk.
0750TX55x37	Zylinderkopf-Blechschaube 5,5 x 37 mm	100	1.000	47,11 €
0750TX55x41	Zylinderkopf-Blechschaube 5,5 x 41 mm	100	1.000	47,84 €
0750TX55x45	Zylinderkopf-Blechschaube 5,5 x 45 mm	100	1.000	51,87 €

Art.-Grp. 1114

Ihr pers.  
Rabatt



## Senkschrauben DIN 965

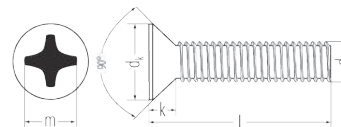

### Edelstahl A2

Art.-Nr.	Maße mm	Alternative zu System-Nr.	VPE Stk.	Preis/ 100 Stk.
0174x25	M 4 x 25	Schüco 225 015	200	23,27 €
0175x8	M 5 x 8		200	49,89 €
0175x10	M 5 x 10	Hueck 900456	200	24,85 €
0175x12	M 5 x 12	Hueck 904479	200	24,85 €
0175x16	M 5 x 16	Hueck 904439	200	27,65 €
0175x20	M 5 x 20	Alcoa 230961 Hueck 900255	200	30,77 €
0175x25	M 5 x 25	Hueck 901212	200	35,15 €
0175x30	M 5 x 30		200	40,11 €
0175x35	M 5 x 35		200	45,08 €
0175x40	M 5 x 40		200	49,98 €
0175x45	M 5 x 45		200	64,29 €
0175x50	M 5 x 50		200	79,02 €
0175x60	M 5 x 60		200	154,78 €
0175x70	M 5 x 70		200	159,02 €
0175x80	M 5 x 80		200	185,43 €
0176x20	M 6 x 20		200	37,81 €

Art.-Grp. 1121

**Ihr pers. Rabatt**

### Edelstahl A4

N° de art.	Maße mm	Alternative zu System Nr.	VPE Stk.	Preis/ 100 Stk.
01704x6	M 4 x 6	Schüco 205478	200	21,12 €
01705x6	M 5 x 6	Schüco 205622	200	32,24 €
01705x8	M 5 x 8	Schüco 205479	200	33,33 €
01705x10	M 5 x 10	Schüco 205480	200	34,88 €
01705x12	M 5 x 12	Schüco 205379	200	36,76 €
01705x16	M 5 x 16	Schüco 205485	200	38,83 €
01705x20	M 5 x 20	Schüco 205876	200	43,22 €
01706x10	M 6 x 10	Schüco 205651	200	48,75 €
01706x20	M 6 x 20			51,66 €

Art.-Grp. 1121

**Ihr pers. Rabatt**

## Bohrschrauben DIN 7504 Edelstahl A2

### Linsenkopf DIN 7504 M

Edelstahl A2

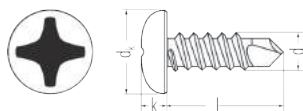

Art.-Nr.	Maße mm	VPE Stk.	Preis/ 100 Stk.
176039x13	3,9 x 13	1.000	18,43 €
176039x16	3,9 x 16	1.000	20,77 €
176039x19	3,9 x 19	1.000	22,99 €
176039x25	3,9 x 25	1.000	25,33 €
176039x32	3,9 x 32	1.000	28,23 €
176039x38	3,9 x 38	1.000	30,31 €
176042x13	4,2 x 13	1.000	20,12 €
176042x16	4,2 x 16	1.000	20,91 €
176042x19	4,2 x 19	1.000	22,94 €
176042x22	4,2 x 22	1.000	24,69 €
176042x25	4,2 x 25	1.000	28,76 €
176042x32	4,2 x 32	1.000	44,17 €
176042x38	4,2 x 38	1.000	48,10 €
176048x19	4,8 x 19	1.000	34,94 €
176048x25	4,8 x 25	1.000	49,03 €
176048x32	4,8 x 32	1.000	57,59 €
176048x38	4,8 x 38	1.000	66,79 €
176048x45	4,8 x 45	1.000	77,01 €
176048x50	4,8 x 50	1.000	81,44 €
176048x60	4,8 x 60	1.000	94,12 €
176055x25	5,5 x 25	500	51,93 €
176055x38	5,5 x 38	500	70,76 €
176055x50	5,5 x 50	500	86,28 €
176055x60	5,5 x 60	500	99,71 €

Art.-Grp. 1127

**Ihr pers. Rabatt**

### Senkkopf DIN 7504 O

Edelstahl A2

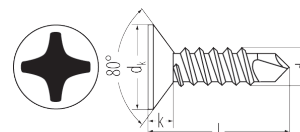

Art.-Nr.	Maße mm	VPE Stk.	Preis/ 100 Stk.
178039x13	3,9 x 13	1.000	18,43 €
178039x16	3,9 x 16	1.000	20,77 €
178039x19	3,9 x 19	1.000	22,99 €
178039x25	3,9 x 25	1.000	25,33 €
178039x32	3,9 x 32	1.000	28,23 €
178039x38	3,9 x 38	1.000	30,31 €
178042x13	4,2 x 13	1.000	20,12 €
178042x16	4,2 x 16	1.000	20,91 €
178042x19	4,2 x 19	1.000	22,94 €
178042x22	4,2 x 22	1.000	24,69 €
178042x25	4,2 x 25	1.000	28,76 €
178042x32	4,2 x 32	1.000	44,17 €
178042x38	4,2 x 38	1.000	48,10 €
178048x19	4,8 x 19	1.000	34,94 €
178048x25	4,8 x 25	1.000	49,03 €
178048x32	4,8 x 32	1.000	57,59 €
178048x38	4,8 x 38	1.000	66,79 €
178048x45	4,8 x 45	1.000	77,01 €
178048x50	4,8 x 50	1.000	81,44 €
178048x60	4,8 x 60	1.000	94,12 €
178055x25	5,5 x 25	500	51,93 €
178055x38	5,5 x 38	500	70,76 €
178055x50	5,5 x 50	500	86,28 €
178055x60	5,5 x 60	500	99,71 €

Art.-Grp. 1127

**Ihr pers. Rabatt**



### Linsen-Blechschraben DIN 7981 PH

Form C mit Spitze • Ähnlich ISO 7049

#### Edelstahl A2 - PH

Art.-Nr.	Maße mm	Antrieb	Alternative zu System-Nr.	VPE Stk.	Preis/ 100 Stk.
16339x95	3,9 x 9,5	PH2	Alcoa 235 653 Hueck 901 144	1.000	6,21 €
16339x13	3,9 x 13	PH2	Hueck 901 273	1.000	6,21 €
16339x16	3,9 x 16	PH2	Hueck 900 235	1.000	6,67 €
16339x19	3,9 x 19	PH2	Hueck 900859	1.000	7,30 €
16342x95	4,2 x 9,5	PH2	Alcoa 235 692	1.000	6,97 €
16342x16	4,2 x 16	PH2	Hueck 240 750 Hueck 902 297	1.000	7,90 €
16342x19	4,2 x 19	PH2	Hueck 240 760	1.000	7,21 €
16342x22	4,2 x 22	PH2	Hueck 903 709	1.000	9,87 €
16342x25	4,2 x 25	PH2	Alcoa 271 090	1.000	10,49 €
16342x32	4,2 x 32	PH2	Hueck 240 790	500	12,58 €
16342x50	4,2 x 50	PH2	Hueck 245 200	200	31,90 €
16348x95	4,8 x 9,5	PH2	Schüco 205 781	1.000	8,82 €
16348x13	4,8 x 13	PH2	Hueck 902 192	1.000	9,12 €
16348x16	4,8 x 16	PH2	Alcoa 236 234 Hueck 902 162	1.000	9,87 €
16348x19	4,8 x 19	PH2	Hueck 900 467	1.000	10,94 €
16348x25	4,8 x 25	PH2	Hueck 901 164	500	12,90 €
16348x32	4,8 x 32	PH2	Schüco 205 954 Hueck 901 961	500	16,37 €
16348x38	4,8 x 38	PH2	Hueck 902 989	500	18,35 €
16348x70	4,8 x 70	PH2	Hueck 907 539	200	44,74 €
16355x16	5,5 x 16	PH2	Schüco 205 981 Alcoa 201 176	1.000	15,78 €
16355x22	5,5 x 22	PH2	Schüco 205 740	1.000	18,50 €
16355x25	5,5 x 25	PH2	Alcoa 201 175	1.000	18,35 €

Art.-Grp. 1114

Ihr pers. Rabatt

#### Edelstahl A4 - PH



Art.-Nr.	Maße mm	Antrieb	Alternative zu System-Nr.	VPE Stk.	Preis/ 100 Stk.
1630039x95	3,9 x 9,5	PH2	Schüco 205 436 Schüco 205 487 Schüco 205 488	1.000	14,02 €
1630039x13	3,9 x 13	PH2	Schüco 205 437	1.000	14,72 €
1630039x16	3,9 x 16	PH2	Schüco 205 462	1.000	15,24 €
1630039x19	3,9 x 19	PH2	Schüco 205 172	1.000	16,25 €
1630039x22	3,9 x 22	PH2	Schüco 205 438	1.000	16,76 €
1630039x25	3,9 x 25	PH2	Schüco 205 491	1.000	18,28 €
1630039x32	3,9 x 32	PH2	Schüco 205 804	1.000	21,34 €
1630039x45	3,9 x 45	PH2	Schüco 205 292	500	30,49 €
1630042x25	4,2 x 25	PH2	Schüco 205 077	1.000	21,34 €
1630042x38	4,2 x 38	PH2	Schüco 205 660	500	29,47 €
1630048x13	4,8 x 13	PH2	Schüco 205 490 Schüco 205 439	1.000	17,78 €
1630048x19	4,8 x 19	PH2	Schüco 205 492	1.000	26,93 €
1630048x25	4,8 x 25	PH2	Schüco 205 440	500	29,47 €
1630048x32	4,8 x 32	PH2	Schüco 205 024	500	32,52 €
1630048x38	4,8 x 38	PH2	Schüco 205 390	500	34,05 €
1630048x60	4,8 x 60	PH2	Schüco 205 639	200	46,26 €
1630055x38	5,5 x 38	PH2	Schüco 205 612 Schüco 205 453	200	43,20 €
1630055x60	5,5 x 60	PH2	Schüco 205 536	250	65,57 €
1630055x70	5,5 x 70	PH2	Schüco 205 538	200	78,79 €
1630055x80	5,5 x 80	PH2	Schüco 205 771	200	91,51 €

Art.-Grp. 1114

Ihr pers. Rabatt

#### Edelstahl A2 - TX



Art.-Nr.	Maße mm	Antrieb	Alternative zu System-Nr.	VPE Stk.	Preis/ 100 Stk.
16335TX65	3,5 x 6,5	TX10	Wicona 4070169	1.000	5,80 €
16335TX19	3,5 x 19	TX10	Wicona 4070170	1.000	6,35 €
16339TX95	3,9 x 9,5	TX15	Wicona 4070062	1.000	6,21 €
16339TX13	3,9 x 13	TX15	Wicona 4070040	1.000	6,21 €
16339TX19	3,9 x 19	TX15	Wicona 4070041	1.000	7,30 €
16339TX25	3,9 x 25	TX15	Wicona 4070043	1.000	9,28 €
16339TX50	3,9 x 50	TX15	Wicona 4070044	500	16,90 €
16342TX95	4,2 x 9,5	TX20	Wicona 4070045	1.000	6,97 €
16342TX13	4,2 x 13	TX20	Wicona 4070046	1.000	6,97 €
16342TX22	4,2 x 22	TX20	Wicona 4070225	1.000	9,87 €
16342TX25	4,2 x 25	TX20	Wicona 4070047	1.000	10,49 €
16342TX45	4,2 x 45	TX20	Wicona 4070048	500	21,81 €
16342TX50	4,2 x 50	TX20	Wicona 4070049	200	31,90 €
16342TX55	4,2 x 55	TX20	Wicona 4070059	200	32,80 €
16342TX60	4,2 x 60	TX20	Wicona 4070060	200	35,77 €
16348TX95	4,8 x 9,5	TX25	Wicona 4070175	1.000	8,82 €
16348TX11	4,8 x 11	TX25	Wicona 4070176	1.000	15,68 €
16348TX13	4,8 x 13	TX25	Wicona 4070025	1.000	9,12 €
16348TX16	4,8 x 16	TX25	Wicona 4070026	1.000	9,87 €
16348TX23	4,8 x 23	TX25	Wicona 4070027	500	31,95 €
16348TX25	4,8 x 25	TX25	Wicona 4070161	500	12,90 €
16348TX32	4,8 x 32	TX25	Wicona 4070050	500	16,37 €
16348TX60	4,8 x 60	TX25	Wicona 4070051	200	37,80 €
16348TX65	4,8 x 65	TX25	Wicona 4070231	200	45,89 €
16355TX23	5,5 x 23	TX25	Wicona 4070080	500	31,95 €
16355TX29	5,5 x 29	TX25	Wicona 4070081	500	34,86 €
16355TX35	5,5 x 35	TX25	Wicona 4070082	500	37,18 €
16355TX41	5,5 x 41	TX25	Wicona 4070083	500	62,13 €
16355TX47	5,5 x 47	TX25	Wicona 4070084	200	54,02 €
16355TX53	5,5 x 53	TX25	Wicona 4070085	200	58,10 €
16355TX59	5,5 x 59	TX25	Wicona 4070086	200	62,74 €
16355TX71	5,5 x 71	TX25	Wicona 4070088	200	78,44 €

Art.-Grp. 1114

Ihr pers. Rabatt

#### Edelstahl A4 - TX



Art.-Nr.	Maße mm	Antrieb	Alternative zu System-Nr.	VPE Stk.	Preis/ 100 Stk.
163039TX95	3,9 x 9,5	TX25	Schüco 205 436	1.000	16,84 €
163039TX13	3,9 x 13	TX25	Schüco 205 437	1.000	17,99 €
163039TX16	3,9 x 16	TX25	Schüco 205 462	1.000	19,16 €
163039TX19	3,9 x 19	TX25	Schüco 205 172	1.000	20,32 €
163039TX22	3,9 x 22	TX25	Schüco 205 438	1.000	21,49 €

Art.-Grp. 1114

Ihr pers. Rabatt

### Senk-Blechschraben DIN 7982 PH

Form C mit Spitze • Ähnlich ISO 7050

#### Edelstahl A2 - PH

Art.-Nr.	Maße mm	Antrieb	Alternative zu System-Nr.	VPE Stk.	Preis/ 100 Stk.
16429x95	2,9 x 9,5	PH2	Hueck 240 700	1.000	3,99 €
16435x13	3,5 x 13	PH2	Hueck 240 710	1.000	5,56 €
16435x16	3,5 x 16	PH2	Hueck 240 720	1.000	5,80 €
16435x19	3,5 x 19	PH2	Hueck 240630	1.000	6,35 €
16435x38	3,5 x 38	PH2	Hueck243530	1.000	6,61 €
16439x95	3,9 x 9,5	PH2	Alcoa 270 658 Hueck 901 411	1.000	6,21 €
16439x13	3,9 x 13	PH2	Hueck 900 920	1.000	6,21 €
16439x16	3,9 x 16	PH2	Alcoa 237 598 Heroal 735 100 Hueck 240 560	1.000	6,67 €
16439x19	3,9 x 19	PH2	Hueck 900 656	1.000	7,30 €
16439x25	3,9 x 25	PH2	Alcoa 237 599	1.000	9,28 €
16439x32	3,9 x 32	PH2	Alcoa 237 600 Schüco 205 937	1.000	11,24 €
16439x38	3,9 x 38	PH2	Heroal 771 400 Hueck 903 451	500	12,55 €
16442x95	4,2 x 9,5	PH2	Alcoa 235 650 Heroal 756 800 Hueck 240 640	1.000	6,97 €
16442x13	4,2 x 13	PH2	Hueck 902 204	1.000	6,97 €
16442x16	4,2 x 16	PH2	Heroal 787 100 Hueck 240 730	1.000	7,90 €
16442x19	4,2 x 19	PH2	Alcoa 216 771	1.000	7,21 €
16442x22	4,2 x 22	PH2	Heroal 757 600	1.000	9,87 €
16442x25	4,2 x 25	PH2	Alcoa 235 651 Heroal 778 300 Hueck 902 518	1.000	10,49 €
16442x32	4,2 x 32	PH2	Heroal 757 900	500	12,58 €
16442x38	4,2 x 38	PH2	Heroal 757 500 Hueck 240 900 Alcoa 235 652	500	16,32 €
16442x50	4,2 x 50	PH2	Hueck 240 920	200	31,90 €
16442x60	4,2 x 60	PH2	Hueck 240 770 Hueck 900 460	200	94,65 €
16448x95	4,8 x 9,5	PH2	Schüco 205 850	1.000	8,82 €
16448x19	4,8 x 19	PH2	Hueck 240 740	1.000	10,94 €
16448x22	4,8 x 22	PH2	Hueck 902 584	1.000	12,58 €
16448x25	4,8 x 25	PH2	Alcoa 201 178 Heroal 757 400 Hueck 900 957	500	12,90 €
16448x32	4,8 x 32	PH2	Hueck 240 590 Hueck 906 602	500	16,37 €
16448x38	4,8 x 38	PH2	Heroal 757 500 Alcoa 235 652	500	18,35 €
16448x50	4,8 x 50	PH2	Heroal 758 000 Hueck 900 883	200	24,61 €
16448x60	4,8 x 60	PH2	Hueck 240 940	200	37,80 €
16448x70	4,8 x 70	PH2	Heroal 757 800	200	44,74 €
16455x13	5,5 x 13	PH2	Alcoa 201 177	1.000	14,33 €
16455x19	5,5 x 19	PH2	Alcoa 273 697	1.000	16,90 €

Art.-Grp. 1114

Ihr pers. Rabatt



#### Edelstahl A2 - TX

Art.-Nr.	Maße mm	Antrieb	Alternative zu System-Nr.	VPE Stk.	Preis/ 100 Stk.
16435TX25	3,5 x 25	TX10	Wicona 4070110	1.000	8,22 €
16439TX95	3,9 x 9,5	TX15	Wicona 4070071	1.000	6,21 €
16439TX13	3,9 x 13	TX15	Wicona 4070067	1.000	6,21 €
16439TX19	3,9 x 19	TX15	Wicona 4070057	1.000	7,30 €
16439TX22	3,9 x 22	TX15	Wicona 4070179	1.000	8,93 €
16439TX25	3,9 x 25	TX15	Wicona 4070052	1.000	9,28 €
16439TX32	3,9 x 32	TX15	Wicona 4070063	1.000	11,24 €
16442TX95	4,2 x 9,5	TX20	Wicona 4070053	1.000	6,97 €
16442TX11	4,2 x 11	TX20	Wicona 4070177	1.000	9,86 €
16442TX16	4,2 x 16	TX20	Wicona 4070056	1.000	7,90 €
16442TX25	4,2 x 25	TX20	Wicona 4070042	1.000	10,49 €
16442TX38	4,2 x 38	TX20	Wicona 4070058	500	16,32 €
16442TX45	4,2 x 45	TX20	Wicona 4070061	500	21,81 €
16442TX50	4,5 x 50	TX20	Wicona 4070054	200	31,90 €
16448TX13	4,8 x 13	TX25	Wicona 4070055	1.000	9,12 €
16448TX19	4,8 x 19	TX25	Wicona 4070066	1.000	10,94 €
16448TX25	4,8 x 25	TX25	Wicona 4070115	500	12,90 €
16448TX32	4,8 x 32	TX25	Wicona 4070163	500	16,37 €
16448TX45	4,8 x 45	TX25	Wicona 4070070	200	23,93 €
16448TX60	4,8 x 60	TX25	Wicona 4070443	200	37,80 €
16448TX78	4,8 x 78	TX25	Wicona 4070165	200	51,11 €
16448TX100	4,8 x 100	TX25	Wicona 4070164	200	75,02 €
16448TX110	4,8 x 110	TX25	Wicona 4070178	200	94,12 €

Art.-Grp. 1114

Ihr pers. Rabatt

#### Edelstahl A4 - PH

Art.-Nr.	Maße mm	Antrieb	Alternative zu System-Nr.	VPE Stk.	Preis/ 100 Stk.
164035x19	3,5 x 19	PH2	Schüco 205 176	1.000	9,86 €
164039x95	3,9 x 9,5	PH2	Schüco 205 430	1.000	9,28 €
164039x13	3,9 x 13	PH2	Schüco 205 080 Schüco 205 493	1.000	11,03 €
164039x16	3,9 x 16	PH2	Schüco 205 081 Schüco 205 494 Schüco 205 495	1.000	12,77 €
164039x19	3,9 x 19	PH2	Schüco 205 496	1.000	13,93 €
164039x22	3,9 x 22	PH2	Schüco 205 174	1.000	16,25 €
164039x25	3,9 x 25	PH2	Schüco 205 431 Schüco 205 498	1.000	17,42 €
164048x45	4,8 x 45	PH2	Schüco 205 664 Schüco 205 502 Schüco 205 083	200	37,76 €
164055x32	5,5 x 32	PH2	Schüco 205 376	500	41,83 €
164055x38	5,5 x 38	PH2	Schüco 205 404	500	43,57 €
164055x50	5,5 x 50	PH2	Schüco 205 204	200	54,02 €

Art.-Grp. 1114

Ihr pers. Rabatt

#### Edelstahl A4 - TX

Art.-Nr.	Maße mm	Antrieb	Alternative zu System-Nr.	VPE Stk.	Preis/ 100 Stk.
164039TX13	3,9 x 13	TX15	Schüco 225 020	1.000	11,61 €
164048TX19	4,8 x 19	TX25	Schüco 205 949	1.000	22,06 €
164055TX32	5,5 x 32	TX25	Schüco 225 019	500	46,48 €

Art.-Grp. 1114

Ihr pers. Rabatt

### Linsensenk-Blehschrauben DIN 7983

Form C mit Spitze • Ähnlich ISO 7051

#### Edelstahl A4 - PH

Art.-Nr.	Maße mm	Antrieb	Alternative zu System-Nr.	VPE Stk.	Preis/ 100 Stk.
165039x13	3,9 x 13	PH2	Schüco 205 750	1.000	5,51 €
165039x19	3,9 x 19	PH2	Schüco 205 751	1.000	7,25 €
165039x32	3,9 x 32	PH2	Schüco 205 804	1.000	10,44 €
165048x22	4,8 x 22	PH2	Schüco 205 853	1.000	11,32 €
165048x25	4,8 x 25	PH2	Schüco 205 854	500	12,77 €
165055x19	5,5 x 19	PH2	Schüco 205 585	1.000	17,42 €
165055x25	5,5 x 25	PH2	Schüco 205 372	500	20,32 €

Art.-Grp. 1114

**Ihr pers. Rabatt**

### Bohrschrauben mit Zylinderkopf TX

Kopf nach DIN 912/ISO 14579



#### Edelstahl A4 - PH

Art.-Nr.	Maße mm	Antrieb	Alternative zu System-Nr.	VPE Stk.	Preis/ 100 Stk.
8451001205842	5,5 x 21	TX	Schüco 205 842	500	25,71 €
84510044070089	5,5 x 23	TX	Wicona 4070089	500	27,98 €
8451001205896	5,5 x 25	TX	Schüco 205 896	500	23,72 €
84510044070090	5,5 x 29	TX	Wicona 4070090	500	29,71 €
84510014070091	5,5 x 35	TX	Wicona 4070091	500	35,17 €
84510044070092	5,5 x 41	TX	Wicona 4070092	500	38,65 €
8451001205844	5,5 x 41	TX	Schüco 205 844	500	43,98 €
8451001205845	5,5 x 45	TX	Schüco 205 845	500	38,11 €
84510044070093	5,5 x 47	TX	Wicona 4070093	200	47,98 €
8451001205846	5,5 x 51	TX	Schüco 205 846	500	52,64 €
84510044070094	5,5 x 53	TX	Wicona 4070094	200	56,23 €
8451001205907	5,5 x 55	TX	Schüco 205 907	500	59,03 €
8451001205847	5,5 x 57	TX	Schüco 205 847	500	61,83 €
84510044070095	5,5 x 59	TX	Wicona 4070095	200	66,64 €
8451001205908	5,5 x 59	TX	Schüco 205 908	500	66,64 €
8451001205848	5,5 x 63	TX	Schüco 205 848	500	76,36 €
84510044070096	5,5 x 65	TX	Wicona 4070096	200	82,49 €
84510044070097	5,5 x 71	TX	Wicona 4070097	200	88,62 €

Art.-Grp. 1115

**Ihr pers. Rabatt**

#### Edelstahl A4 - TX



Art.-Nr.	Maße mm	Antrieb	Alternative zu System-Nr.	VPE Stk.	Preis/ 100 Stk.
165055TX25	5,5 x 25	TX	Schüco 205 910	500	22,35 €
165055TX32	5,5 x 32	TX	Schüco 205 867	500	28,76 €
165055TX45	5,5 x 45	TX	Schüco 205 915	200	36,31 €

Art.-Grp. 1114

**Ihr pers. Rabatt**

### Linsen-Blehschrauben spezialbeschichtet DIN 7981 Edelstahl A2 (ehemals cadmiert)

Ähnlich ISO 7049

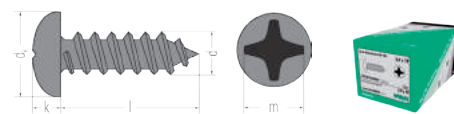

Art.-Nr.	Abmessung mm	VPE Stk.	Preis/ 100 Stk.
163C39x95	3,9 x 9,5	1000	16,47 €
163C39x45	3,9 x 45	500	47,14 €
163C42x13	4,2 x 13	1000	15,37 €
163C42x16	4,2 x 16	500	16,47 €
163C42x19	4,2 x 19	1000	20,03 €
163C42x22	4,2 x 22	1000	27,48 €
163C42x25	4,2 x 25	1000	34,23 €
163C42x32	4,2 x 32	500	39,89 €
163C42x45	4,2 x 45	250	56,47 €
163C42x50	4,2 x 50	250	60,53 €
163C42x60	4,2 x 60	250	94,48 €
163C48x13	4,8 x 13	1000	30,46 €
163C48x16	4,8 x 16	1000	32,93 €
163C48x19	4,8 x 19	1000	32,74 €
163C48x22	4,8 x 22	500	36,62 €
163C48x25	4,8 x 25	500	37,11 €
163C48x32	4,8 x 32	500	43,46 €
163C48x38	4,8 x 38	500	52,10 €
163C48x45	4,8 x 45	250	59,24 €
163C48x50	4,8 x 50	250	66,58 €
163C48x60	4,8 x 60	250	80,88 €
163C48x70	4,8 x 70	200	88,91 €
163C48x80	4,8 x 80	200	142,43 €
163C48x90	4,8 x 90	200	161,67 €
163C48x120	4,8 x 120	200	249,11 €
163C55x19	5,5 x 19	500	47,34 €
163C55x25	5,5 x 25	500	80,68 €
163C55x32	5,5 x 32	250	90,21 €
163C55x38	5,5 x 38	250	94,87 €
163C55x50	5,5 x 50	200	103,91 €
163C55x80	5,5 x 80	200	164,85 €
163C55x90	5,5 x 90	100	180,33 €
163C55x100	5,5 x 100	100	224,40 €

Art.-Grp. 1113

**Ihr pers. Rabatt**

# Nutzen Sie jetzt unsere neue **NÖGEL-APP** für die bequeme Nachbestellung Ihrer Artikel!

# NEU

Mit unserer neuen APP ermöglichen wir Ihnen eine noch schnellere und bequemere Bestellung der Artikel. Sie scannen einfach den aufgedruckten Barcode auf unseren Verpackungen und fügen den Artikel so automatisch Ihrem Warenkorb im Webshop zu. Dort können Sie die Bestellung nochmal prüfen und gegebenenfalls absenden.

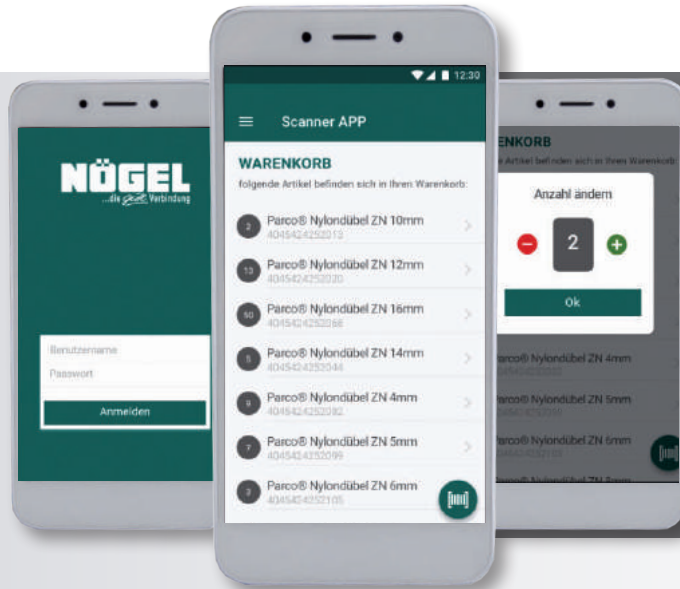

- Barcode scannen
- Bestellmenge eingeben
- Ware erhalten

## Vorteile der APP

- kompatibel mit Android und IOS
- schneller Bestellvorgang
- Nachbestellungen von unterwegs erledigen (z.B. direkt von der Baustelle)
- Materiallisten mit geringen Aufwand erstellen

## Wie bekomme ich die APP?

- Nögel-APP kostenlos im App-Store oder bei Google Play herunterladen

**JETZT TESTEN!**





# Schraubtechnik

für das holzverarbeitende Handwerk

### JET-FAST® Beschlagschrauben Typ 113 F

- Sealer-Beschichtung für hochwertigen Korrosionsschutz nach DIN 50021 SS (mind. 240 Std. Salzsprühnebeltest)
- Im Vergleich zu herkömmlichen Beschlagschrauben für den Holzfensterbau tieferes Gewinde, größere Drehmomente und kleinere Einschraubdrehmomente
- Zierkopf
- Mehrfach-Convex-Streifen am Gewindekern
- Scharfe Schneidspitze durch Schabenut
- Kopfdurchmesser 7,2 mm ■ Rollensortiert
- Kein Vorbohren erforderlich
- Splitterfreies Eindringen ins Holz
- Ohne Rippen



- Mit verstärktem Schaft
- Erhöhte Stabilität
- Besseres Anziehverhalten
- Kein Schleifgeräusch am Beschlag



#### Teilgewinde



Art.-Nr.	Abmessung	Antrieb	Inhalt Box	VPE Umkarton	Preis/ 100 Stk.
113F4x30	4,0 x 30/17	PZD2	1.000	12.000	3,72 €
113F4x35	4,0 x 35/22	PZD2	500	6.000	4,27 €
113F4x40	4,0 x 40/27	PZD2	500	6.000	5,14 €
113F4x45	4,0 x 45/32	PZD2	500	6.000	5,71 €

Art.-Grp. 1005

Ihr pers. Rabatt

#### Teilgewinde



Art.-Nr.	Abmessung	Antrieb	Inhalt Box	VPE Umkarton	Preis/ 100 Stk.
1130F4x30	4,0 x 30/17	TX 20	1.000	12.000	3,72 €
1130F4x35	4,0 x 35/22	TX 20	500	6.000	4,32 €
1130F4x40	4,0 x 40/32	TX 20	500	6.000	5,14 €

Art.-Grp. 1005

Ihr pers. Rabatt

#### Gewinde bis annähernd Kopf



Art.-Nr.	Abmessung	Antrieb	Inhalt Box	VPE Umkarton	Preis/ 100 Stk.
113F4x25	4,0 x 25	PZD2	1.000	12.000	3,06 €
113F4x30V	4,0 x 30	PZD2	1.000	12.000	3,72 €
113F4x35V	4,0 x 35	PZD2	500	6.000	4,27 €
113F4x40V	4,0 x 40	PZD2	500	6.000	5,14 €
113F4x45V	4,0 x 45	PZD2	500	6.000	5,71 €

Art.-Grp. 1005

Ihr pers. Rabatt

#### Gewinde bis annähernd Kopf



Art.-Nr.	Abmessung	Antrieb	Inhalt Box	VPE Umkarton	Preis/ 100 Stk.
1130F4x30V	4,0 x 30	TX 20	1.000	12.000	3,72 €
1130F4x35V	4,0 x 35	TX 20	500	6.000	4,32 €
1130F4x40V	4,0 x 40	TX 20	500	6.000	5,11 €

Art.-Grp. 1005

Ihr pers. Rabatt

### Die PARCO® Klassiker

#### PARCO® Spanplattenschrauben PZD verzinkt



Art.-Nr.	Maße	Preis/ 100 Stk.
10035X25	35x25	2,44 €
10035X30	35x30	2,74 €
10035X35	35x35	3,34 €
10035X40	35x40	3,84 €

Art.-Grp. 1022



Art.-Nr.	Maße	Preis/ 100 Stk.
10635X40	35X40	3,84 €
10635X45	35X45	5,85 €
10635X50	35X50	6,33 €

Art.-Grp. 1022

Ihr pers. Rabatt

#### PARCO® Spanplattenschrauben Typ 109 TX verzinkt



Art.-Nr.	Maße	Preis/ 100 Stk.
109035x25	35x25	2,44 €
109035x30	35x30	2,74 €
109035x35	35x35	3,34 €
109035x40	35x40	3,89 €

Art.-Grp. 1022



Art.-Nr.	Maße	Preis/ 100 Stk.
109035T30	35x30	2,74 €
109035T35	35x35	3,34 €
109035T40	35x40	3,89 €

Art.-Grp. 1022

Ihr pers. Rabatt

Original  
**Jet # Fast**

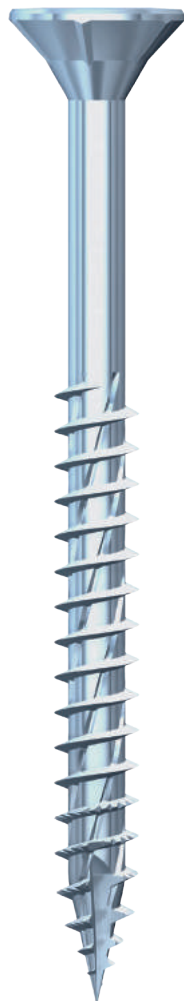

**Duo-Senkrippenkopf**

Schneidkanten unter dem Senkkopf

► Saubere, glatte Versenkung



**NEU: Mehrfachgewinde**

Mehrfach-Konkav-Streifen am Gewindekern

► Leichtes Einschraubdrehmoment, schnelle Durchdringung und sauberes Abtragen von Spänen

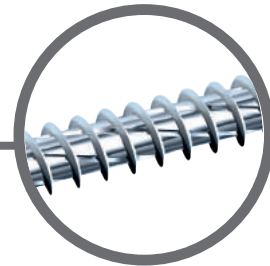

**NEU: Selbstbohrspitze**

Scharfe Schneidspitze durch Schabenut und Sägeschliff

► Tiefe, splitterfreie Eindringung

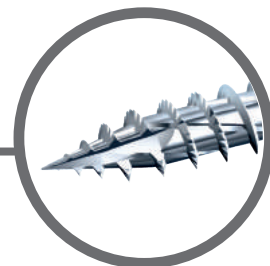



**ORIGINAL JET-FAST® Spanlattenschrauben PZD und TX**



Vollgew. blau-vz. Typ 113 **PZD**

Teilgew. blau-vz. Typ 115 **PZD**

Vollgew. blau-vz. Typ 1130 **TX**

Teilgew. blau-vz. Typ 1150 **TX**

Vollgew. gelb-vz. Typ 1140 **TX**

Teilgew. gelb-vz. Typ 1160 **TX**

**in 6 verschiedenen Ausführungen**

Maße (mm)	Antrieb	VPE/ Stk.	VPE Um-karton	Preis/ 100 Stk.
3,0x16	TX10/PZD1	1000	24.000	1,06 €
3,0x20	TX10/PZD1	1000	24.000	1,43 €
3,0x25	TX10/PZD1	1000	24.000	1,59 €
3,0x30	TX10/PZD1	1000	12.000	2,11 €
3,0x35	TX10/PZD1	1000	12.000	2,44 €
3,0x40	TX10/PZD1	500	12.000	4,79 €
3,0x45	TX10/PZD1	500	12.000	5,09 €
3,5x12	PZD2	1000	24.000	1,34 €
3,5x16	TX20/PZD2	1000	24.000	1,34 €
3,5x17	PZD2	1000	24.000	1,29 €
3,5x20	TX20/PZD2	1000	24.000	1,80 €
3,5x25	TX20/PZD2	1000	12.000	1,98 €
3,5x30	TX20/PZD2	1000	12.000	2,13 €
3,5x35	TX20/PZD2	500	12.000	2,74 €
3,5x40	TX20/PZD2	500	6.000	3,06 €
3,5x45	TX20/PZD2	500	6.000	5,04 €
3,5x50	TX20/PZD2	200	6.000	5,44 €
4,0x12	PZD2	1000	24.000	2,08 €
4,0x16	TX20/PZD2	1000	24.000	2,08 €

Maße (mm)	Antrieb	VPE/ Stk.	VPE Um-karton	Preis/ 100 Stk.
4,0x20	TX20/PZD2	1000	24.000	2,08 €
4,0x25	TX20/PZD2	1000	12.000	2,38 €
4,0x30	TX20/PZD2	1000	12.000	2,58 €
4,0x35	TX20/PZD2	500	6.000	3,01 €
4,0x40	TX20/PZD2	500	6.000	3,58 €
4,0x45	TX20/PZD2	500	6.000	4,03 €
4,0x50	TX20/PZD2	200	4.800	4,37 €
4,0x60	TX20/PZD2	200	2.400	7,80 €
4,0x70	TX20/PZD2	200	2.400	12,80 €
4,5x25	PZD2	200	2.400	3,52 €
4,5x30	TX20/PZD2	500	6.000	3,52 €
4,5x35	TX20/PZD2	500	6.000	3,88 €
4,5x40	TX20/PZD2	500	6.000	4,28 €
4,5x45	TX20/PZD2	200	4.800	5,51 €
4,5x50	TX20/PZD2	200	2.400	5,73 €
4,5x60	TX20/PZD2	200	2.400	7,30 €
4,5x70	TX20/PZD2	200	1.200	12,70 €
4,5x80	TX20/PZD2	200	1.200	14,06 €

Maße (mm)	Antrieb	VPE/ Stk.	VPE Um-karton	Preis/ 100 Stk.
5,0x20	TX20/PZD2	500	6.000	4,43 €
5,0x25	TX20/PZD2	500	6.000	4,43 €
5,0x30	TX20/PZD2	500	6.000	4,43 €
5,0x35	TX20/PZD2	500	6.000	5,14 €
5,0x40	TX20/PZD2	200	4.800	5,54 €
5,0x45	TX20/PZD2	200	4.800	6,24 €
5,0x50	TX20/PZD2	200	2.400	6,61 €
5,0x60	TX20/PZD2	200	2.400	8,06 €
5,0x70	TX20/PZD2	100	1.200	11,42 €
5,0x80	TX20/PZD2	100	1.200	13,45 €
5,0x90	TX20/PZD2	100	1.200	18,63 €
5,0x100	TX20/PZD2	100	1.200	30,08 €
5,0x110	TX20/PZD2	100	1.200	41,78 €
5,0x120	TX20/PZD2	100	1.200	44,58 €
5,0x140	TX20	100	1.200	50,97 €
6,0x40	TX30/PZD3	200	2.400	8,47 €
6,0x45	TX30/PZD3	200	2.400	9,07 €
6,0x50	TX30/PZD3	200	2.400	9,53 €

Maße (mm)	Antrieb	VPE/ Stk.	VPE Um-karton	Preis/ 100 Stk.
6,0x60	TX30/PZD3	100	1.200	11,52 €
6,0x70	TX30/PZD3	100	1.200	14,19 €
6,0x80	TX30/PZD3	100	1.200	15,72 €
6,0x90	TX30/PZD3	100	1.200	17,93 €
6,0x100	TX30/PZD3	100	1.200	21,11 €
6,0x110	TX30/PZD3	100	1.200	30,65 €
6,0x120	TX30/PZD3	100	1.200	37,06 €
6,0x140	TX30/PZD3	100	1.200	43,59 €
6,0x150	TX30/PZD3	100	1.200	44,02 €
6,0x160	TX30/PZD3	100	1.200	54,58 €
6,0x170	TX30/PZD3	100	1.200	89,24 €
6,0x180	TX30/PZD3	100	800	89,24 €
6,0x200	TX30/PZD3	100	800	135,20 €
6,0x220	TX30	100	800	179,00 €
6,0x240	TX30	100	800	205,67 €
6,0x260	TX30	100	700	231,43 €
6,0x280	TX30	100	-	255,37 €
6,0x300	TX30	100	-	275,74 €

Art.-Grp. 1020 / (1029 bei Überlängen ab 5 x 70)

Ihr pers. Rabatt



**Auch erhältlich:**

**ORIGINAL JET-FAST® Bits**

- Mit Klemmeffekt
- Länge: 25 mm
- 1/4" C6,3



Artikelnr.	Antrieb	VPE/ Stk.	Preis/ Stk.
1130TX10	TX 10	10	1,05 €
1130TX20	TX 20	10	1,05 €
1130TX30	TX 30	10	1,05 €

Art.-Grp. 3410

Ihr pers. Rabatt





**ORIGINAL JET-FAST® Pro Inox EDELSTAHL A2** TX

Ideal für die Verschraubung im Holzbereich.

Die optimale Gewindegeometrie sichert besten Halt in den unterschiedlichsten Holzwerkstoffen. Durch die TX Aufnahme wird eine optimale Kraftübertragung erreicht.

- Senkkopf 90°
- Unterkopfverstärkt
- Ideal für Holz-, Fenster- und Türenbefestigung
- Mit Selbstbohrspitze (kein Vorbohren mehr nötig)
- Fräsrillen unter dem Kopf

TX 10 = 3,0 & 3,5  
TX 20 = 4,0 & 4,5  
TX 25 = 5,0 & 6,0

Art.-Nr.	Abmessung mm	VPE Stk.	Preis/ 100 Stk.
118E3TX12	3,0 x 12 V	200	3,53 €
118E3TX16	3,0 x 16 V	200	4,14 €
118E3TX20	3,0 x 20 V	200	4,76 €
118E3TTX25	3,0 x 25 T	200	5,98 €
118E3TTX30	3,0 x 30 T	200	6,58 €
118E3TTX40	3,0 x 40 T	200	8,42 €
118E35TX16	3,5 x 16 V	200	4,76 €
118E35TX20	3,5 x 20 V	200	5,98 €
118E35TTX25	3,5 x 25 T	200	7,20 €
118E35TTX30	3,5 x 30 T	200	7,80 €
118E35TTX35	3,5 x 35 T	200	8,42 €
118E35TTX40	3,5 x 40 T	200	9,64 €
118E35TTX45	3,5 x 45 T	200	10,24 €
118E35TTX50	3,5 x 50 T	200	12,08 €
118E4TX16	4,0 x 16 V	200	6,58 €
118E4TX20	4,0 x 20 V	200	7,20 €
118E4TTX25	4,0 x 25 T	200	8,42 €
118E4TTX30	4,0 x 30 T	200	9,64 €
118E4TTX35	4,0 x 35 T	200	10,86 €

Art.-Nr.	Abmessung mm	VPE Stk.	Preis/ 100 Stk.
118E4TTX40	4,0 x 40 T	200	12,08 €
118E4TTX45	4,0 x 45 T	200	13,30 €
118E4TTX50	4,0 x 50 T	200	14,52 €
118E4TTX60	4,0 x 60 T	200	16,96 €
118E4TTX70	4,0 x 70 T	200	18,18 €
118E45TX20	4,5 x 20 V	200	9,64 €
118E45TTX25	4,5 x 25 T	200	10,86 €
118E45TTX30	4,5 x 30 T	200	12,08 €
118E45TTX35	4,5 x 35 T	200	13,30 €
118E45TTX40	4,5 x 40 T	200	15,74 €
118E45TTX45	4,5 x 45 T	200	16,96 €
118E45TTX50	4,5 x 50 T	200	18,18 €
118E45TTX55	4,5 x 55 T	200	19,40 €
118E45TTX60	4,5 x 60 T	200	20,63 €
118E45TTX70	4,5 x 70 T	100	23,07 €
118E45TTX80	4,5 x 80 T	100	25,51 €
118E5TX20	5,0 x 20 V	200	12,08 €
118E5TTX25	5,0 x 25 T	200	13,30 €
118E5TTX30	5,0 x 30 T	200	14,52 €

Art.-Nr.	Abmessung mm	VPE Stk.	Preis/ 100 Stk.
118E5TTX35	5,0 x 35 T	200	15,74 €
118E5TTX40	5,0 x 40 T	200	18,18 €
118E5TTX45	5,0 x 45 T	200	20,63 €
118E5TTX50	5,0 x 50 T	200	21,85 €
118E5TTX55	5,0 x 55 T	200	23,07 €
118E5TTX60	5,0 x 60 T	100	24,29 €
118E5TTX70	5,0 x 70 T	100	26,73 €
118E5TTX80	5,0 x 80 T	100	30,39 €
118E5TTX90	5,0 x 90 T	100	35,28 €
118E5TTX100	5,0 x 100 T	100	42,60 €
118E5TTX120	5,0 x 120 T	100	60,91 €
118E6TTX30	6,0 x 30 T	100	23,07 €
118E6TTX40	6,0 x 40 T	100	25,51 €
118E6TTX45	6,0 x 45 T	100	27,95 €
118E6TTX50	6,0 x 50 T	100	30,39 €
118E6TTX60	6,0 x 60 T	100	34,05 €
118E6TTX70	6,0 x 70 T	100	36,50 €
118E6TTX80	6,0 x 80 T	100	40,16 €
118E6TTX90	6,0 x 90 T	100	43,82 €
118E6TTX100	6,0 x 100 T	100	48,70 €
118E6TTX110	6,0 x 110 T	100	60,91 €
118E6TTX120	6,0 x 120 T	100	73,12 €

Ihr pers. Rabatt

Art.-Grp. 1015 V=Vollgewinde  
T=Teilgewinde

**PARCO® Panels TX10**

- Für Anwendungen mit Riss- und Spaltgefahr
- Sauberer Sitz und hohe Anzugswerte durch neuartiges Gewinde und innovativer Bohrspitze
- Gelb-chromatiert und Edelstahl A2
- Kopfdurchmesser 5 mm

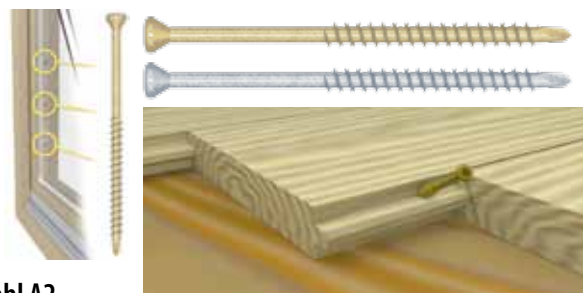

**Gelb-chromatiert**

Art.-Nr.	Abmessung	Inhalt Box	VPE Stk.	Preis/ 100 Stk.
114P32x20	3,2 x 20 mm	1.000	24.000	5,53 €
114P32x30	3,2 x 30 mm	1.000	24.000	6,11 €
114P32x40	3,2 x 40 mm	1.000	24.000	6,49 €
114P32x50	3,2 x 50 mm	1.000	24.000	6,87 €
114P32x60	3,2 x 60 mm	1.000	24.000	8,79 €

Art.-Grp. 1020

**Edelstahl A2**

Art.-Nr.	Abmessung	Inhalt Box	VPE Stk.	Preis/ 100 Stk.
114P032x30	3,2 x 30 mm	1.000	24.000	15,13 €
114P032x40	3,2 x 40 mm	1.000	24.000	16,25 €
114P032x50	3,2 x 50 mm	1.000	24.000	21,20 €
114P032x60	3,2 x 60 mm	1.000	24.000	23,81 €

Ihr pers. Rabatt

ORIGINAL JET-FAST® Spanlattenschrauben Kleinpakete SB  



JET-FAST SB Silverline	Art.-Nr. 105S..TX..
Bestell-Beispiel 4,0 x 30 = 105S4TX30	TX 

Länge \ ø	3,5 mm	4,0 mm	5,0 mm	6,0 mm
	TX20	TX20	TX20	
12	2,36 € V			
16	2,36 € V	3,02 € V		
20	2,77 € V	3,21 € V	6,17 € V	
25	3,02 € V	3,70 € V	6,20 € V	
30	3,33 € V	3,92 € V	6,88 € V	
35	4,16 € V	4,61 € V	7,90 € V	
40	4,71 € V	5,49 € V/T	8,57 € V/T	13,00 € V/T
45	6,17 € V	6,20 € V/T	9,63 € V/T	13,91 €
50		6,69 € V/T	10,18 € V/T	14,67 €
60		11,24 € T	12,33 € T	17,61 € T
70			17,50 € T	21,73 € T
80			20,59 € T	24,08 € T
90			28,60 € T	27,46 € T
100			32,36 € T	32,36 € T
110				44,44 € T
120				51,27 € T
130				54,32 € T
140				66,75 € T
150				74,54 € T
VPE Stk.				
VPE Umkarton	3,5x12-45: 4.800	4,0x16-50: 4.800	5,0x20-60: 2.400	6,0x40-60: 2.400
		4,0x60: 2.400	5,0x70-100: 1.200	6,0x70-150: 1.200

Art.-Grp. 1020

Preise/100 Stk.

V= Vollgewinde

T = Teilgewinde

Ihr pers. Rabatt



Auch erhältlich:

ORIGINAL JET-FAST® Bits

- Mit Klemmeffekt
- Länge: 25 mm
- 1/4" C6,3



Artikelnr.	Antrieb	VPE/ Stk.	Preis/ Stk.
1130TX10	TX 10	10	1,05 €
1130TX20	TX 20	10	1,05 €
1130TX30	TX 30	10	1,05 €

Art.-Grp. 3410

Ihr pers. Rabatt

### Spanplattenschrauben im Gurt

Magazinierte PARCO® Spanplattenschrauben sind für Industrie und Handwerk geeignet und durch die Vergurtung schnell zu verarbeiten. In Kombination mit dem HiKOKI Automatik-Streifenschrauber gelingt das Verschrauben so schnell und reibungslos wie nie zuvor.

**PARCO®**

### PARCO® Spanplattenschrauben im Gurt

- Senkkopf, Vollgewinde
- PZD2
- verzinkt
- Hohe Zeitersparnis

Art.-Nr.	Bezeichnung	Abmessung	Antrieb	VPE Stk.	Preis/ 100 Stk.
1004x30G	PARCO® Span-Fast Senkkopf, gegurtet	4,0 x 30	PZD2	1.000	15,22 €
1004x35G	PARCO® Span-Fast Senkkopf, gegurtet	4,0 x 35	PZD2	1.000	16,19 €
1004x40G	PARCO® Span-Fast Senkkopf, gegurtet	4,0 x 40	PZD2	1.000	17,17 €

Art.-Grp. 1022 Sonderartikel, keine Rücknahme!

**Ihr pers. Rabatt**

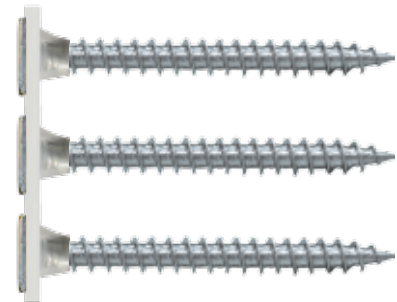

### HiKOKI Automatik-Streifenschrauber W4YDLAZ

#### Produkt-Highlights

- 4 mm Schrauben - 470 W
- 10 Nm Festdrehmoment
- 4-Punkt Gurtführung
- Tiefenanschlag für schnelle Einhandbedienung
- 50 Schrauben pro Gurt
- Für gegurtete, handelsübliche Schnellbauschrauben



### HiKOKI Akku-Streifenschrauber WF18DSLUGZ-Basic (ohne Akku)

#### Produkt-Highlights

- 4 mm Schrauben
- 18 V (Basic) Li-ion
- Geringer Rückstoß & leise Kupplung
- 50 Schrauben pro Gurt
- Für gegurtete, handelsübliche Schnellbauschrauben



#### Technische Daten

Holzschrauben	4 mm
Selbstbohrschrauben	4 mm
Gewindeschrauben	4 mm
Leistungsaufnahme	470 W
Leerlaufdrehzahl	4.000 U/min
Gesamtlänge	361 mm
Gewicht	1,8 kg

Art.-Nr.	Bezeichnung	Preis/Stk.
497W4YDLAZ	Automatik-Streifenschrauber W4YDLAZ	399,00 €

Art.-Grp. 3650

**Ihr pers. Rabatt**

#### Technische Daten

Schrauben Ø	4 mm
Schraubenlänge	25-41 mm
Kapazität	50 Schrauben
Leerlaufdrehzahl	4.200 U/min
Gesamtlänge	399 mm
Gewicht	2,1 kg

Art.-Nr.	Bezeichnung	Preis/Stk.
497WF18DSLUGZ	Akku-Streifenschrauber WF18DSLUGZ-Basic	369,00 €

Art.-Grp. 3650

**Ihr pers. Rabatt**

### Zubehör: Magazinschrauber-Bits

Art.-Nr.	Bezeichnung	Länge mm	VPE Stk.	Preis/ Stk.
1400PH2	PH2-Kreuzschlitz-Bit 1/4" für Makita	110	1	9,90 €
140PH2	PH2-Kreuzschlitz-Bit 1/4" für Makita	127	1	11,90 €
14000PH2	PH2-Kreuzschlitz-Bit 1/4" für Makita	141	1	19,80 €
140PZD2	PZD-Kreuzschlitz-Bit 1/4" für Makita	127	1	9,90 €

496752376	HiKOKI Bit 1/4" PH 2 für HiKOKI W4YDLAZ	136,4	2	25,64 €
496752379	HiKOKI Bit 1/4" PZD 2 für HiKOKI W4YDLAZ	136,4	2	25,51 €

Art.-Grp. 3650

**Ihr pers. Rabatt**



**PARCO® Spanplattenschrauben PZD verzinkt**



Vollgewinde			gelb-vz. Art.-Nr. 101...		blau-vz. Art.-Nr. 100...	
Abmessung mm	Antrieb	VPE Stk.	Art.-Nr.	Preis/100 Stk.	Art.-Nr.	Preis/100 Stk.
2,5 x 10	PZD1	1.000	10125X10	1,94 €		
2,5 x 12	PZD1	1.000	10125X12	1,94 €		
2,5 x 16	PZD1	1.000	10125X16	1,94 €		
2,5 x 20	PZD1	1.000	10125X20	2,19 €		
2,5 x 25	PZD1	1.000	10125X25	2,19 €		
3,0 x 10	PZD1	1.000	1013X10	1,64 €		
3,0 x 12	PZD1	1.000	1013X12	1,64 €	1003X12	1,64 €
3,0 x 16	PZD1	1.000	1013X16	1,70 €	1003X16	1,70 €
3,0 x 20	PZD1	1.000	1013X20	1,82 €	1003X20	1,82 €
3,0 x 25	PZD1	1.000	1013X25	2,00 €	1003X25	2,00 €
3,0 x 30	PZD1	1.000	1013X30	2,67 €	1003X30	2,67 €
3,0 x 35	PZD1	1.000	1013X35	2,99 €	1003X35	2,99 €
3,0 x 40	PZD1	500	1013X40	4,08 €	1003X40	4,08 €
3,0 x 45	PZD1	500	1013X45	5,36 €	1003X45	5,36 €
3,5 x 12	PZD1	1.000	10135X12	2,00 €	10035X12	2,00 €
3,5 x 16	PZD2	1.000	10135X16	2,00 €	10035X16	2,00 €
3,5 x 20	PZD2	1.000	10135X20	2,30 €	10035X20	2,30 €
3,5 x 25	PZD2	1.000	10135X25	2,44 €	10035X25	2,44 €
3,5 x 30	PZD2	1.000	10135X30	2,74 €	10035X30	2,74 €
3,5 x 35	PZD2	500	10135X35	3,36 €	10035X35	3,34 €
3,5 x 40	PZD2	500	10135X40	3,84 €	10035X40	3,84 €
3,5 x 45	PZD2	500	10135X45	5,85 €	10035X45	5,85 €
3,5 x 50	PZD2	200	10135X50	6,33 €	10035X50	6,33 €
4,0 x 16	PZD2	1.000	1014X16	2,44 €	1004X16	2,44 €
4,0 x 20	PZD2	1.000	1014X20	2,67 €	1004X20	2,67 €
4,0 x 25	PZD2	1.000	1014X25	2,99 €	1004X25	2,99 €
4,0 x 30	PZD2	1.000	1014X30	3,16 €	1004X30	3,16 €
4,0 x 35	PZD2	500	1014X35	3,71 €	1004X35	3,71 €
4,0 x 40	PZD2	500	1014X40	4,39 €	1004X40	4,39 €
4,0 x 45	PZD2	500	1014X45	4,93 €	1004X45	4,93 €
4,0 x 50	PZD2	500	1014X50	5,36 €	1004X50	5,36 €
4,0 x 60	PZD2	500	1014X60	9,27 €	1004X60	9,27 €
4,5 x 25	PZD2	500	10145X25	4,08 €	10045X25	4,08 €
4,5 x 30	PZD2	500	10145X30	4,39 €	10045X30	4,39 €
4,5 x 35	PZD2	500	10145X35	4,81 €	10045X35	4,81 €
4,5 x 40	PZD2	500	10145X40	5,36 €	10045X40	5,36 €
4,5 x 45	PZD2	200	10145X45	6,83 €	10045X45	6,83 €
4,5 x 50	PZD2	200	10145X50	7,07 €	10045X50	7,07 €
4,5 x 60	PZD2	200	10145X60	9,63 €	10045X60	9,63 €
4,5 x 70	PZD2	100	10145X70	15,00 €	10045X70	15,00 €
5,0 x 25	PZD2	500	1015X25	4,93 €	1005X25	4,93 €
5,0 x 30	PZD2	500	1015X30	5,48 €	1005X30	5,48 €
5,0 x 35	PZD2	500	1015X35	6,33 €	1005X35	6,33 €
5,0 x 40	PZD2	200	1015X40	6,83 €	1005X40	6,83 €
5,0 x 45	PZD2	200	1015X45	7,68 €	1005X45	7,68 €
5,0 x 50	PZD2	200	1015X50	8,17 €	1005X50	8,17 €
5,0 x 60	PZD2	200	1015X60	9,88 €	1005X60	9,88 €
6,0 x 40	PZD3	200	1016X40	10,49 €	1006X40	10,49 €
6,0 x 45	PZD3	200	1016X45	11,16 €	1006X45	11,16 €
6,0 x 50	PZD3	200	1016X50	11,83 €	1006X50	11,83 €
6,0 x 60	PZD3	100	1016X60	14,28 €	1006X60	14,28 €
6,0 x 70	PZD3	100	1016X70	17,32 €	1006X70	17,32 €
6,0 x 80	PZD3	100	1016X80	19,16 €	1006X80	19,16 €
6,0 x 90	PZD3	100	1016X90	22,70 €		

Art.-Grp. 1022

Ihr pers. Rabatt



Teilgewinde			gelb-vz. Art.-Nr. 107...		blau-vz. Art.-Nr. 106...	
Abmessung mm	Antrieb	VPE Stk.	Art.-Nr.	Preis/100 Stk.	Art.-Nr.	Preis/100 Stk.
3,0 x 40	PZD1	500	1073X40	4,08 €	1063X40	4,08 €
3,0 x 45	PZD1	500	1073X45	5,36 €	1063X45	5,36 €
3,5 x 40	PZD2	500	10735X40	3,84 €	10635X40	3,84 €
3,5 x 45	PZD2	500	10735X45	5,85 €	10635X45	5,85 €
3,5 x 50	PZD2	200	10735X50	6,33 €	10635X50	6,33 €
4,0 x 35	PZD2	500	1074X35	3,71 €	1064X35	3,71 €
4,0 x 40	PZD2	500	1074X40	4,39 €	1064X40	4,39 €
4,0 x 45	PZD2	500	1074X45	4,93 €	1064X45	4,93 €
4,0 x 50	PZD2	200	1074X50	5,36 €	1064X50	5,36 €
4,0 x 60	PZD2	200	1074X60	9,27 €	1064X60	9,27 €
4,0 x 70	PZD2	200	1074X70	15,00 €	1064X70	15,00 €
4,5 x 40	PZD2	500	10745X40	5,36 €		
4,5 x 45	PZD2	200	10745X45	6,83 €		
4,5 x 50	PZD2	200	10745X50	7,07 €	10645X50	7,07 €
4,5 x 55	PZD2	200	10745X55	9,15 €	10645X55	9,15 €
4,5 x 60	PZD2	200	10745X60	9,63 €	10645X60	9,63 €
4,5 x 70	PZD2	100	10745X70	15,00 €	10645X70	15,00 €
4,5 x 80	PZD2	100	10745X80	16,84 €	10645X80	16,84 €
5,0 x 50	PZD2	100	1075X50	8,17 €	1065X50	8,17 €
5,0 x 60	PZD2	100	1075X60	9,88 €	1065X60	9,88 €
5,0 x 70	PZD2	100	1075X70	13,91 €	1065X70	13,91 €
5,0 x 80	PZD2	100	1075X80	16,35 €	1065X80	16,35 €
5,0 x 90	PZD2	100	1075X90	21,72 €	1065X90	21,72 €
5,0 x 100	PZD2	100	1075X100	24,65 €	1065X100	24,65 €
5,0 x 110	PZD2	100	1075X110	30,27 €	1065X110	30,27 €
5,0 x 120	PZD2	100	1075X120	36,25 €	1065X120	36,25 €
6,0 x 60	PZD3	100	1076X60	14,28 €	1066X60	14,28 €
6,0 x 70	PZD3	100	1076X70	17,32 €	1066X70	17,32 €
6,0 x 80	PZD3	100	1076X80	19,16 €	1066X80	19,16 €
6,0 x 90	PZD3	100	1076X90	22,70 €	1066X90	22,70 €
6,0 x 100	PZD3	100	1076X100	25,76 €	1066X100	25,76 €
6,0 x 110	PZD3	100	1076X110	34,18 €	1066X110	34,18 €
6,0 x 120	PZD3	100	1076X120	39,67 €	1066X120	39,67 €
6,0 x 130	PZD3	100	1076X130	42,72 €	1066X130	42,72 €
6,0 x 140	PZD3	100	1076X140	50,65 €	1066X140	50,65 €
6,0 x 150	PZD3	100	1076X150	57,37 €	1066X150	57,37 €
6,0 x 160	PZD3	100	1076X160	69,58 €	1066X160	69,58 €
6,0 x 180	PZD3	100	1076X180	85,45 €	1066X180	85,45 €
6,0 x 200	PZD3	100	1076X200	107,43 €	1066X200	107,43 €
6,0 x 220	PZD3	100	1076X220	218,52 €	1066X220	218,52 €
6,0 x 240	PZD3	100	1076X240	222,18 €	1066X240	222,18 €

Art.-Grp. 1022

Ihr pers. Rabatt

**Abdeckkappen für PZD**

Art.-Nr.	Für Antrieb	Farbe	RAL	Inhalt Box	VPE Stk.	Preis/100 Stk.
1001	PZD2	Verkehrsweiß	9016	200	4.800	5,43 €
1003	PZD2	Kastanienbraun	8015	200	4.800	5,28 €
1004	PZD2	Tiefschwarz	9005	200	4.800	5,28 €
1006P1	PZD2	Staubgrau	7037	200	4.800	5,28 €

Art.-Grp. 1040

Weitere Farben auf Anfrage erhältlich

Ihr pers. Rabatt



**PARCO® Spanlattenschrauben Typ 109 TX verzinkt**



Vollgewinde		
Abmessung mm	Antrieb	VPE Stk.
3,0 x 12	TX10	1.000
3,0 x 16	TX10	1.000
3,0 x 20	TX10	500
3,0 x 25	TX10	1.000
3,0 x 30	TX10	1.000
3,0 x 35	TX10	1.000
3,0 x 40	TX10	500
3,5 x 16	TX10	1.000
3,5 x 20	TX10	1.000
3,5 x 25	TX10	1.000
3,5 x 30	TX10	1.000
3,5 x 35	TX10	500
3,5 x 40	TX10	500
3,5 x 45	TX10	500
3,5 x 50	TX10	200
4,0 x 20	TX20	1.000
4,0 x 25	TX20	1.000
4,0 x 30	TX20	1.000
4,0 x 35	TX20	500
4,0 x 40	TX20	500
4,0 x 45	TX20	500
4,5 x 15	TX25	500
4,5 x 20	TX25	500
4,5 x 25	TX25	500
4,5 x 30	TX25	500
4,5 x 35	TX25	500
4,5 x 40	TX25	500
4,5 x 45	TX25	200
4,5 x 50	TX25	200
5,0 x 25	TX25	200
5,0 x 30	TX25	200
5,0 x 35	TX25	200
5,0 x 40	TX25	200
5,0 x 45	TX25	200
5,0 x 50	TX25	200
5,0 x 60	TX25	200

gelb-vz. Art.-Nr. 109...X...	
Art.-Nr.	Preis/100 Stk.
1093x12	1,64 €
1093x16	1,70 €
1093x20	1,82 €
1093x25	2,00 €
1093x30	2,67 €
1093x35	2,99 €
1093x40	4,08 €
10935x16	2,00 €
10935x20	2,31 €
10935x25	2,44 €
10935x30	2,74 €
10935x35	3,34 €
10935x40	3,84 €
10935x45	5,85 €
10935x50	6,33 €
1094x20	2,67 €
1094x25	2,99 €
1094x30	3,16 €
1094x35	3,71 €
1094x40	4,39 €
1094x45	4,93 €
10945x15	2,54 €
10945x20	3,34 €
10945x25	4,08 €
10945x30	4,39 €
10945x35	4,81 €
10945x40	5,36 €
10945x45	6,83 €
10945x50	7,07 €
1095x25	4,93 €
1095x30	5,48 €
1095x35	6,33 €
1095x40	6,83 €
1095x45	7,68 €
1095x50	8,17 €
1095x60	9,87 €

blau-vz. Art.-Nr. 1090...X...	
Art.-Nr.	Preis/100 Stk.
10903x12	1,64 €
10903x16	1,70 €
10903x20	1,82 €
10903x25	2,00 €
10903x30	2,67 €
10903x35	2,99 €
10903x40	4,08 €
109035x16	2,00 €
109035x20	2,31 €
109035x25	2,44 €
109035x30	2,74 €
109035x35	3,34 €
109035x40	3,84 €
109035x45	5,85 €
109035x50	6,33 €
10904x20	2,67 €
10904x25	2,99 €
10904x30	3,16 €
10904x35	3,71 €
10904x40	4,39 €
10904x45	4,93 €
109045x30	4,39 €
109045x35	4,81 €
109045x40	5,36 €
109045x45	6,83 €
10905x25	
10905x30	5,48 €
10905x35	6,33 €
10905x40	6,83 €
10905x45	7,68 €
10905x50	8,17 €
10905x60	9,87 €

Teilgewinde		
Abmessung mm	Antrieb	VPE Stk.
4,0 x 35	TX20	500
4,0 x 40	TX20	500
4,0 x 45	TX20	500
4,0 x 50	TX20	200
4,0 x 60	TX20	200
4,0 x 70	TX20	200
4,5 x 40	TX25	500
4,5 x 45	TX25	200
4,5 x 50	TX25	200
4,5 x 60	TX25	200
4,5 x 70	TX25	100
4,5 x 80	TX25	100
5,0 x 40	TX25	200
5,0 x 45	TX25	200
5,0 x 50	TX25	200
5,0 x 60	TX25	200
5,0 x 70	TX25	100
5,0 x 80	TX25	100
5,0 x 90	TX25	100
5,0 x 100	TX25	100
5,0 x 120	TX25	100
6,0 x 50	TX30	200
6,0 x 60	TX30	100
6,0 x 70	TX30	100
6,0 x 80	TX30	200
6,0 x 90	TX30	100
6,0 x 100	TX30	100
6,0 x 120	TX30	100
6,0 x 130	TX30	100
6,0 x 140	TX30	100
6,0 x 160	TX30	100
6,0 x 180	TX30	100
6,0 x 200	TX30	100
6,0 x 220	TX30	100
6,0 x 240	TX30	100
6,0 x 260	TX30	100
6,0 x 280	TX30	100
6,0 x 300	TX30	100
8,0 x 80	TX40	100
8,0 x 100	TX40	100
8,0 x 120	TX40	100
8,0 x 140	TX40	100
8,0 x 160	TX40	100
8,0 x 180	TX40	100
8,0 x 200	TX40	100
8,0 x 220	TX40	100
8,0 x 240	TX40	100
8,0 x 260	TX40	100
8,0 x 280	TX40	100
8,0 x 300	TX40	100
8,0 x 320	TX40	100
8,0 x 360	TX40	100
8,0 x 400	TX40	100

gelb-vz. Art.-Nr. 109...	
Art.-Nr.	Preis/100 Stk.
1094T35	3,71 €
1094T40	4,39 €
1094T45	4,93 €
1094x50	5,36 €
1094x60	9,27 €
1094x70	15,00 €
10945T40	5,36 €
10945T45	6,83 €
10945T50	7,07 €
10945x60	9,63 €
10945x70	15,00 €
10945x80	16,84 €
1095T40	6,83 €
1095T45	7,68 €
1095T50	8,17 €
1095T60	9,87 €
1095x70	13,91 €
1095x80	16,35 €
1095x90	21,72 €
1095x100	24,65 €
1095x120	36,25 €
1096x50	11,83 €
1096x60	14,28 €
1096x70	17,32 €
1096x80	19,16 €
1096x90	22,70 €
1096x100	25,76 €
1096x120	39,67 €
1096x130	44,55 €
1096x140	50,65 €
1096x160	69,58 €
1096x180	85,45 €
1096x200	107,43 €
1096x220	218,52 €
1096x240	222,09 €
1096x260	197,76 €
1096x280	241,71 €
1096x300	245,38 €
1098x80	53,09 €
1098x100	68,36 €
1098x120	72,02 €
1098x140	83,01 €
1098x160	111,09 €
1098x180	125,74 €
1098x200	139,17 €
1098x220	166,02 €
1098x240	207,53 €
1098x260	217,30 €
1098x280	234,39 €
1098x300	266,13 €
1098x320	300,31 €
1098x360	330,83 €
1098x400	363,79 €

blau-vz. Art.-Nr. 1090...	
Art.-Nr.	Preis/100 Stk.
10904x50	5,43 €
10904x60	9,64 €
10904x70	15,25 €
10905x60	9,87 €
10905x70	13,91 €
10905x80	16,35 €
10905x90	21,72 €
10905x100	24,65 €
10905x120	36,25 €
10906x50	11,83 €
10906x60	14,28 €
10906x70	17,32 €
10906x80	19,16 €
10906x90	22,70 €
10906x100	25,76 €
10906x120	39,67 €
10906x130	44,55 €
10906x140	50,65 €
10906x150	57,37 €
10906x160	69,58 €
10906x180	85,45 €
10906x200	107,43 €
10906x220	218,52 €
10906x240	222,09 €
10906x260	197,76 €
10906x280	241,71 €
10906x300	245,38 €

Art.-Grp. 1022

Ihr pers. Rabatt



Teilgewinde		
Abmessung mm	Antrieb	VPE Stk.
3,0 x 35	TX10	1.000
3,0 x 40	TX10	1.000
3,5 x 30	TX15	1.000
3,5 x 35	TX15	500
3,5 x 40	TX15	500
3,5 x 45	TX15	500
3,5 x 50	TX15	200
4,0 x 30	TX20	1.000

gelb-vz. Art.-Nr. 109...	
Art.-Nr.	Preis/100 Stk.
1093T35	2,99 €
1093T40	4,08 €
10935T30	2,74 €
10935T35	3,34 €
10935T40	3,84 €
10935T45	5,85 €
10935T50	6,33 €
1094T30	3,16 €

blau-vz. Art.-Nr. 1090...	
Art.-Nr.	Preis/100 Stk.
10903T35	2,70 €
109035T30	2,74 €
109035T35	3,34 €
109035T40	3,84 €

Teilgewinde		
Abmessung mm	Antrieb	VPE Stk.
8,0 x 80	TX40	100
8,0 x 100	TX40	100
8,0 x 120	TX40	100
8,0 x 140	TX40	100
8,0 x 160	TX40	100
8,0 x 180	TX40	100
8,0 x 200	TX40	100
8,0 x 220	TX40	100
8,0 x 240	TX40	100
8,0 x 260	TX40	100
8,0 x 280	TX40	100
8,0 x 300	TX40	100
8,0 x 320	TX40	100
8,0 x 360	TX40	100
8,0 x 400	TX40	100

gelb-vz. Art.-Nr. 109...	
Art.-Nr.	Preis/100 Stk.
1098x80	53,09 €
1098x100	68,36 €
1098x120	72,02 €
1098x140	83,01 €
1098x160	111,09 €
1098x180	125,74 €
1098x200	139,17 €
1098x220	166,02 €
1098x240	207,53 €
1098x260	217,30 €
1098x280	234,39 €
1098x300	266,13 €
1098x320	300,31 €
1098x360	330,83 €
1098x400	363,79 €

Abdeckkappen		
Art.-Nr.	TX	Farbe
109T15W	15	weiß
109T20S	20	schwarz
109T20W	20	weiß
109T25S	25	schwarz
109T25B	25	braun
109T25W	25	weiß
109T30W	30	weiß
109T40W	40	weiß
Preis/100 Stk.		
<b>5,24 €</b>		

Art.-Grp. 1022

Ihr pers. Rabatt

Art.-Gr. 1040

**PARCO® Spanplattenschrauben Edelstahl A2**



Vollgewinde		TX-Antrieb Art.-Nr. 108..TX..			PZD-Antrieb Art.-Nr. 108..X..		
Abmessung mm	VPE Stk.	Art.-Nr.	Antrieb	Preis/ 100 Stk.	Art.-Nr.	Antrieb	Preis/ 100 Stk.
3,5 x 16	500	10835TX16	TX 10	6,79 €	10835x16	PZD2	6,79 €
3,5 x 20	500	10835TX20	TX 10	6,87 €	10835x20	PZD2	6,87 €
3,5 x 30	500	10835TX30	TX 10	7,56 €	10835x30	PZD2	7,56 €
3,5 x 35	200	10835TX35	TX 10	8,74 €	10835x35	PZD2	8,74 €
3,5 x 40	200	10835TX40	TX 10	8,91 €	10835x40	PZD2	8,91 €
3,5 x 50	200	10835TX50	TX 10	10,94 €	10835x50	PZD2	10,94 €
4,0 x 16	500	1084TX16	TX 20	6,79 €	1084x16	PZD2	6,79 €
4,0 x 20	500	1084TX20	TX 20	6,87 €	1084x20	PZD2	6,87 €
4,0 x 25	500	1084TX25	TX 20	7,47 €	1084x25	PZD2	7,47 €
4,0 x 30	500	1084TX30	TX 20	8,85 €	1084x30	PZD2	8,85 €
4,0 x 35	200	1084TX35	TX 20	9,11 €	1084x35	PZD2	9,11 €
4,0 x 40	200	1084TX40	TX 20	9,39 €	1084x40	PZD2	9,39 €
4,0 x 45	200	1084TX45	TX 20	12,64 €	1084x45	PZD2	12,64 €
4,0 x 50	100	1084TX50	TX 20	12,64 €	1084x50	PZD2	12,64 €
4,0 x 60	100	1084TX60	TX 20	18,63 €	1084x60	PZD2	18,63 €
4,0 x 70	100	1084TX70	TX 20	26,66 €	1084x70	PZD2	26,66 €
4,5 x 25	200	10845TX25	TX 20	11,92 €	10845x25	PZD2	11,92 €
4,5 x 30	200	10845TX30	TX 20	12,64 €	10845x30	PZD2	12,64 €
4,5 x 35	200	10845TX35	TX 20	12,98 €	10845x35	PZD2	12,98 €
4,5 x 40	200	10845TX40	TX 20	13,26 €	10845x40	PZD2	13,26 €
4,5 x 45	100	10845TX45	TX 20	14,28 €	10845x45	PZD2	14,28 €
4,5 x 50	100	10845TX50	TX 20	15,60 €	10845x50	PZD2	15,60 €
4,5 x 55	100	10845TX55	TX 20	16,86 €	10845x55	PZD2	16,86 €
4,5 x 60	100	10845TX60	TX 20	18,31 €	10845x60	PZD2	18,31 €
4,5 x 70	100	10845TX70	TX 20	30,52 €	10845x70	PZD2	30,52 €
5,0 x 20	200	1085TX20	TX 25	14,00 €	1085x20	PZD2	14,00 €
5,0 x 25	200	1085TX25	TX 25	14,55 €	1085x25	PZD2	14,55 €
5,0 x 30	200	1085TX30	TX 25	15,16 €	1085x30	PZD2	15,16 €
5,0 x 35	200	1085TX35	TX 25	15,53 €	1085x35	PZD2	15,53 €
5,0 x 40	100	1085TX40	TX 25	15,53 €	1085x40	PZD2	15,53 €
5,0 x 45	100	1085TX45	TX 25	15,60 €	1085x45	PZD2	15,60 €
5,0 x 50	100	1085TX50	TX 25	15,60 €	1085x50	PZD2	15,60 €
5,0 x 55	100	1085TX55	TX 25	16,73 €	1085x55	PZD2	16,73 €
5,0 x 60	100	1085TX60	TX 25	17,30 €	1085x60	PZD2	17,30 €
5,0 x 70	100	1085TX70	TX 25	28,27 €	1085x70	PZD2	28,27 €
5,0 x 80	100	1085TX80	TX 25	28,98 €	1085x80	PZD2	28,98 €
5,0 x 90	100	1085TX90	TX 25	42,36 €	1085x90	PZD2	42,36 €
5,0 x 100	100	1085TX100	TX 25	57,58 €	1085x100	PZD2	57,58 €
5,0 x 120	100	1085TX120	TX 25	60,30 €	1085x120	PZD2	60,30 €
6,0 x 30	100	1086TX30	TX 25	31,13 €	1086x30	PZD3	31,13 €
6,0 x 40	100	1086TX40	TX 25	33,35 €	1086x40	PZD3	33,35 €
6,0 x 50	100	1086TX50	TX 25	42,36 €	1086x50	PZD3	42,36 €
6,0 x 60	100	1086TX60	TX 25	45,83 €	1086x60	PZD3	45,83 €
6,0 x 70	100	1086TX70	TX 25	48,97 €	1086x70	PZD3	48,97 €
6,0 x 80	100	1086TX80	TX 25	52,47 €	1086x80	PZD3	52,47 €
6,0 x 90	100	1086TX90	TX 25	56,36 €	1086x90	PZD3	56,36 €
6,0 x 100	100	1086TX100	TX 25	59,87 €	1086x100	PZD3	59,87 €

Art.-Grp. 1018

**Zubehör: Bits TX**

Art.-Nr.	Bezeichnung	VPE/Stk.	Preis/Stk.
4511MTX20	PARCO BIT IMPACT TX 20 Bits 1/4" C 6,3	10	1,40 €
4511MTX25	PARCO BIT IMPACT TX 25 Bits 1/4" C 6,3	10	1,40 €
451DITX25	PARCO Diamant-Bit TX 25 Bits 1/4" C 6,3	5	4,25 €

Art.-Grp. 3410

Teilgewinde		TX-Antrieb Art.-Nr. 108..TTX..			PZD-Antrieb Art.-Nr. 108..T..		
Abmessung mm	VPE Stk.	Art.-Nr.	Antrieb	Preis/ 100 Stk.	Art.-Nr.	Antrieb	Preis/ 100 Stk.
3,5 x 25	500	10835TTX25	TX 10	7,15 €	10835T25	PZD2	7,15 €
3,5 x 50	100	10835TTX50	TX 10	10,94 €	10835T50	PZD2	10,94 €
4,0 x 30	500	1084TTX30	TX 20	8,85 €	1084T30	PZD2	8,85 €
4,0 x 35	200	1084TTX35	TX 20	9,11 €	1084T35	PZD2	9,11 €
4,0 x 40	200	1084TTX40	TX 20	9,39 €	1084T40	PZD2	9,39 €
4,0 x 45	200	1084TTX45	TX 20	12,64 €	1084T45	PZD2	12,64 €
4,0 x 50	200	1084TTX50	TX 20	12,64 €	1084T50	PZD2	12,64 €
4,0 x 60	100	1084TTX60	TX 20	18,63 €	1084T60	PZD2	18,63 €
4,0 x 70	100	1084TTX70	TX 20	26,66 €	1084T70	PZD2	26,66 €
4,5 x 50	100	10845TTX50	TX 20	15,60 €	10845T50	PZD2	15,60 €
4,5 x 60	100	10845TTX60	TX 20	18,31 €	10845T60	PZD2	18,31 €
4,5 x 70	100	10845TTX70	TX 20	30,52 €	10845T70	PZD2	30,52 €
4,5 x 80	100	10845TTX80	TX 20	31,76 €	10845T80	PZD2	31,76 €
5,0 x 35	200	1085TTX35	TX 25	15,53 €	1085T35	PZD2	15,53 €
5,0 x 40	100	1085TTX40	TX 25	15,53 €	1085T40	PZD2	15,53 €
5,0 x 50	100	1085TTX50	TX 25	15,60 €	1085T50	PZD2	15,60 €
5,0 x 60	100	1085TTX60	TX 25	17,30 €	1085T60	PZD2	17,30 €
5,0 x 70	100	1085TTX70	TX 25	28,27 €	1085T70	PZD2	28,27 €
5,0 x 80	100	1085TTX80	TX 25	28,98 €	1085T80	PZD2	28,98 €
5,0 x 90	100	1085TTX90	TX 25	42,36 €	1085T90	PZD2	42,36 €
5,0 x 100	100	1085TTX100	TX 25	53,74 €	1085T100	PZD2	53,74 €
5,0 x 100	100	1085TTX110	TX 25	57,58 €	1085T110	PZD2	57,58 €
5,0 x 120	100	1085TTX120	TX 25	60,30 €	1085T120	PZD2	60,30 €
5,0 x 130	100	1085TTX130	TX 25	61,99 €	1085T130	PZD2	61,99 €
6,0 x 60	100	1086TTX60	TX 25	38,33 €	1086T60	PZD3	38,33 €
6,0 x 70	100	1086TTX70	TX 25	42,01 €	1086T70	PZD3	42,01 €
6,0 x 80	100	1086TTX80	TX 25	49,86 €	1086T80	PZD3	49,86 €
6,0 x 90	100	1086TTX90	TX 25	52,00 €	1086T90	PZD3	52,00 €
6,0 x 100	100	1086TTX100	TX 25	55,12 €	1086T100	PZD3	55,12 €
6,0 x 110	100	1086TTX110	TX 25	60,70 €	1086T110	PZD3	60,70 €
6,0 x 120	100	1086TTX120	TX 25	64,59 €	1086T120	PZD3	64,59 €
6,0 x 140	100	1086TTX140	TX 25	96,11 €	1086T140	PZD3	96,11 €
6,0 x 150	100	1086TTX150	TX 25	108,12 €	1086T150	PZD3	108,12 €
6,0 x 160	100	1086TTX160	TX 25	112,36 €	1086T160	PZD3	112,36 €
6,0 x 180	100	1086TTX180	TX 25	185,68 €	1086T180	PZD3	185,68 €
6,0 x 200	100	1086TTX200	TX 25	201,75 €	1086T200	PZD3	201,75 €
6,0 x 220	100	1086TTX220	TX25	409,78 €			
6,0 x 240	100	1086TTX240	TX25	426,36 €			
6,0 x 260	100	1086TTX260	TX25	516,12 €			
6,0 x 280	100	1086TTX280	TX25	582,88 €			
6,0 x 300	100	1086TTX300	TX25	624,66 €			
8,0 x 60	100	1088TTX60	TX 40	118,26 €			
8,0 x 70	100	1088TTX70	TX 40	123,60 €			
8,0 x 80	100	1088TTX80	TX 40	139,19 €			
8,0 x 100	100	1088TTX100	TX 40	142,95 €			
8,0 x 120	100	1088TTX120	TX 40	146,71 €			
8,0 x 140	100	1088TTX140	TX 40	190,31 €			
8,0 x 160	100	1088TTX160	TX 40	204,70 €			

Art.-Grp. 1018

Ihr pers. Rabatt

Ihr pers. Rabatt

**PARCO® Spanplattenschrauben mit Linsensenkopf**



<b>Gelb-vz.</b>	<b>Art.-Nr. 1020...x...</b>
Bestell-Beispiel 3,0 x 12 = 10203x12	<b>PZD</b>

<b>Silverline</b>	<b>Art.-Nr. 102...x...</b>
Bestell-Beispiel 3,0 x 12 = 1023x12	<b>PZD</b>

**Gelb-vz. oder Silverline**

Maße (mm)	Ausführung	VPE/ Stk.	Preis/ 100 Stk.
3,0x12	Gelb-vz./ Silverline	1000	3,43 €
3,0x16	Gelb-vz./ Silverline	1000	3,31 €
3,0x20	Gelb-vz./ Silverline	1000	3,68 €
3,0x25	Gelb-vz./ Silverline	1000	4,13 €
3,0x30	Gelb-vz./ Silverline	1000	5,52 €
3,0x35	Gelb-vz./ Silverline	1000	5,81 €
3,5x12	Gelb-vz./ Silverline	1000	4,05 €
3,5x16	Gelb-vz./ Silverline	1000	4,03 €
3,5x20	Gelb-vz./ Silverline	1000	4,68 €
3,5x25	Gelb-vz./ Silverline	1000	5,11 €
3,5x30	Gelb-vz./ Silverline	1000	5,65 €
3,5x35	Gelb-vz./ Silverline	1000	7,05 €
3,5x40	Gelb-vz./ Silverline	1000	7,98 €

Maße (mm)	Ausführung	VPE/ Stk.	Preis/ 100 Stk.
4,0x12	Gelb-vz./ Silverline	1000	5,07 €
4,0x16	Gelb-vz./ Silverline	1000	5,07 €
4,0x20	Gelb-vz./ Silverline	1000	5,49 €
4,0x25	Gelb-vz./ Silverline	1000	6,21 €
4,0x30	Gelb-vz./ Silverline	1000	6,61 €
4,0x35	Gelb-vz./ Silverline	1000	7,73 €
4,0x40	Gelb-vz./ Silverline	1000	9,26 €
4,0x45	Gelb-vz./ Silverline	1000	10,95 €
4,0x50	Gelb-vz./ Silverline	1000	11,34 €
4,0x60	Gelb-vz./ Silverline	1000	18,63 €
4,5x20	Gelb-vz./ Silverline	500	7,66 €
4,5x25	Gelb-vz./ Silverline	500	8,44 €
4,5x30	Gelb-vz./ Silverline	500	9,18 €

Maße (mm)	Ausführung	VPE/ Stk.	Preis/ 100 Stk.
4,5x35	Gelb-vz./ Silverline	500	10,18 €
4,5x40	Gelb-vz./ Silverline	500	11,00 €
4,5x45	Gelb-vz./ Silverline	500	14,31 €
4,5x50	Gelb-vz./ Silverline	500	14,75 €
4,5x60	Gelb-vz.	500	18,63 €
5,0x20	Gelb-vz./ Silverline	500	14,42 €
5,0x25	Gelb-vz./ Silverline	500	10,47 €
5,0x30	Gelb-vz./ Silverline	500	11,53 €
5,0x35	Gelb-vz./ Silverline	500	13,32 €
5,0x40	Gelb-vz./ Silverline	500	14,42 €
5,0x45	Gelb-vz./ Silverline	500	16,18 €
5,0x50	Gelb-vz./ Silverline	200	17,16 €
5,0x60	Gelb-vz./ Silverline	200	20,79 €

Art.-Grp. 1022

**PARCO® Spanplattenschrauben Pan-Head**

■ Silverline



Ihr pers. Rabatt

<b>Silverline PZD</b>	<b>Art.-Nr. 103...x...</b>
Bestell-Beispiel: 3,0 x 12 = 1033x12	<b>PZD</b>

<b>Silverline TX</b>	<b>Art.-Nr. 103...TX...</b>
Bestell-Beispiel: 3,0 x 16 = 1033TX16	<b>TX</b>

<b>Edelstahl A2 TX</b>	<b>Art.-Nr. 103E...TX...</b>
Bestell-Beispiel: 5,0 x 20 = 103ESTX20	<b>TX</b>

**Silverline oder Edelstahl A2**

Maße (mm)	Antrieb	VPE/ Stk.	Preis/ 100 Stk.	Edelstahl/ 100 Stk.
3,0x12	PZD	1000	2,27 €	
3,0x16	PZD/TX	1000	2,32 €	
3,0x20	PZD/TX	1000	2,76 €	
3,0x25	PZD/TX	1000	3,48 €	
3,0x30	PZD/TX	1000	3,67 €	
3,0x35	PZD/TX	1000	3,99 €	
3,5x12	PZD	1000	2,59 €	
3,5x16	PZD/TX	1000	2,59 €	
3,5x20	PZD/TX	1000	2,81 €	
3,5x25	PZD/TX	1000	3,18 €	
3,5x30	PZD/TX	1000	4,27 €	
3,5x35	PZD/TX	1000	4,31 €	
3,5x40	PZD	1000	6,05 €	
4,0x12	PZD	1000	3,56 €	
4,0x16	PZD/TX	1000	3,41 €	
4,0x20	PZD/TX	1000	3,66 €	
4,0x25	PZD/TX	1000	4,43 €	
4,0x30	PZD/TX	1000	4,45 €	

Maße (mm)	Antrieb	VPE/ Stk.	Preis/ 100 Stk.	Edelstahl/ 100 Stk.
4,0x35	PZD/TX	500	5,71 €	
4,0x40	PZD/TX	500 <b>200</b>	6,24 €	<b>16,72 €</b>
4,0x45	PZD/TX	500	7,05 €	
4,0x50	PZD/TX	200	7,62 €	
4,0x60	PZD	500	13,70 €	
4,5x12	PZD		3,22 €	
4,5x16	PZD	1000	4,76 €	
4,5x20	PZD/TX	1000	6,02 €	
4,5x25	PZD/TX	500	5,67 €	
4,5x30	PZD/TX	1000	6,21 €	
4,5x35	PZD/TX	500	6,83 €	
4,5x40	PZD/TX	500	7,47 €	
4,5x45	PZD/TX	500	9,68 €	
4,5x50	PZD/TX	500	10,96 €	
4,5x60	PZD	200	12,08 €	
5,0x16	PZD/TX	500	7,01 €	
5,0x20	PZD/TX	500	7,01 €	<b>15,25 €</b>
5,0x25	PZD/TX	500	7,10 €	

Maße (mm)	Antrieb	VPE/ Stk.	Preis/ 100 Stk.	Edelstahl/ 100 Stk.
5,0x30	PZD/TX	500	7,80 €	
5,0x35	PZD/TX	500	8,97 €	
5,0x40	PZD/TX	500 <b>200</b>	9,73 €	<b>24,29 €</b>
5,0x45	PZD/TX	500	10,96 €	
5,0x50	PZD/TX	500	13,12 €	
5,0x60	PZD/TX	200 <b>100</b>	14,07 €	<b>32,83 €</b>
5,0x70	PZD/TX	200	19,15 €	
5,0x80	PZD	200	22,96 €	
5,0x90	PZD	200	31,18 €	
6,0x30	TX	200	16,10 €	
6,0x40	TX	200	16,10 €	
6,0x50	TX	200	16,76 €	
6,0x60	TX	200 <b>100</b>	20,16 €	<b>57,37 €</b>
6,0x70	TX	200	22,82 €	
6,0x80	TX	200 <b>100</b>	25,79 €	<b>72,02 €</b>
6,0x90	TX	200	32,76 €	

Ihr pers. Rabatt

Art.-Grp. 1022 (Silverline) / Art.-Grp. 1018 (Edelstahl)

**PARCO® Holzbauschrauben mit Zulassung**

- Gelb-verzinkt 11608xLJ (z.B. 11608x80J) für
- Blau-verzinkt 11508xLJ (z.B. 11508x80J)
- Europäische Technische Zulassung
- TX40-Antrieb



Abmessung	Box Stk.	VPE Stk.	Preis/ 100 Stk.
8,0 x 80	50	1.200	61,24 €
8,0 x 100	50	800	73,49 €
8,0 x 120	50	600	86,57 €
8,0 x 140	50	600	96,36 €
8,0 x 160	50	600	115,98 €
8,0 x 180	50	400	145,38 €

Abmessung	Box Stk.	VPE Stk.	Preis/ 100 Stk.
8,0 x 200	50	400	168,25 €
8,0 x 220	50	400	200,95 €
8,0 x 240	50	400	233,62 €
8,0 x 260	50	400	261,40 €
8,0 x 280	50	400	290,83 €
8,0 x 300	50	400	318,57 €

Abmessung	Box Stk.	VPE Stk.	Preis/ 100 Stk.
8,0 x 320	50	400	359,43 €
8,0 x 340	50	400	408,45 €
8,0 x 360	50	400	441,13 €
8,0 x 380	50	400	481,96 €
8,0 x 400	50	400	555,49 €

weitere Abmessungen auf Anfrage. **Ihr pers. Rabatt**

Art.-Gr. 1030

**PARCO® Spanplattenschrauben mit Kopflochbohrung**

- Leichtere Einschraubdrehmomente als bei herkömmlichen Spanplattenschrauben
- Exzellente Leistung selbst bei Hartholz
- Bohrung für Schaft 2,5 mm



Art.-Nr.	Abmessung	VPE Stk.	Preis/ 100 Stk.
1044x25	4,0 x 25	1.000	7,37 €
1044x30	4,0 x 30	500	8,88 €
1044x40	4,0 x 40	500	9,28 €
10445x20	4,5 x 20	1.000	12,97 €
10445x25	4,5 x 25	1.000	13,38 €
10445x30	4,5 x 30	500	14,20 €
10445x35	4,5 x 35	500	15,03 €
10445x40	4,5 x 40	500	15,99 €

Art.-Nr.	Abmessung	VPE Stk.	Preis/ 100 Stk.
10445x45	4,5 x 45	500	17,48 €
10445x50	4,5 x 50	500	17,96 €
10445x60	4,5 x 60	500	21,56 €
10445x70	4,5 x 70	500	33,75 €
1045x40	5,0 x 40	500	27,06 €
1045x50	5,0 x 50	500	31,03 €
1045x60	5,0 x 60	200	32,12 €
1045x70	5,0 x 70	200	33,75 €

Art.-Nr.	Abmessung	VPE Stk.	Preis/ 100 Stk.
1045x80	5,0 x 80	200	43,26 €
1045x90	5,0 x 90	200	47,30 €
1045x100	5,0 x 100	200	67,58 €
1046x90	6,0 x 90	100	50,24 €

**Ihr pers. Rabatt**

Art.-Grp. 1021

**Abdeckkappen für Kopflochbohrung**

- Für Ø 2,5 mm Schaft



Art.-Nr.	Farbe	VPE Stk.	Preis/ 100 Stk.
1041	Weiß	500	5,24 €
1042	Hellbraun	500	5,24 €
1043	Dunkelbraun	500	5,24 €
1044	Schwarz	500	5,24 €

Art.-Nr.	Farbe	VPE Stk.	Preis/ 100 Stk.
1045	Grau	500	5,24 €
1046	Ocker	500	5,24 €
1047	Elfenbein	500	5,24 €
1048	Cremeweiß	500	5,24 €

Art.-Nr.	Farbe	VPE Stk.	Preis/ 100 Stk.
1049	Lichtgrau	500	5,24 €
1041011	Braunbeige	500	5,24 €

**Ihr pers. Rabatt**

Art.-Grp. 1040

**PARCO® Rückwandschrauben**

Mit großem Kopf, galvanisch verzinkt und PZD-Kreuzschlitz



Art.-Nr.	Abmessung mm	VPE Stk.	Preis/ 100 Stk.
103R3x16	3,0 x 16	1.000	5,01 €
103R3x17	3,0 x 17	1.000	5,01 €
103R3x20	3,0 x 20	1.000	5,04 €
103R3x25	3,0 x 25	1.000	5,88 €
103R3x30	3,0 x 30	1.000	8,32 €
103R3x35	3,0 x 35	1.000	9,02 €
103R35x17	3,5 x 17	1.000	5,19 €
103R35x20	3,5 x 20	1.000	5,93 €
103R35x25	3,5 x 25	1.000	6,64 €
103R35x30	3,5 x 30	1.000	7,47 €

Art.-Nr.	Abmessung mm	VPE Stk.	Preis/ 100 Stk.
103R35x35	3,5 x 35	1.000	9,36 €
103R4x13	4,0 x 13	1.000	6,78 €
103R4x15	4,0 x 15	1.000	6,52 €
103R4x16	4,0 x 16	1.000	6,41 €
103R4x17	4,0 x 17	1.000	6,56 €
103R4x20	4,0 x 20	1.000	6,84 €
103R4x25	4,0 x 25	1.000	8,32 €
103R4x30	4,0 x 30	1.000	9,19 €
103R4x35	4,0 x 35	1.000	11,67 €
103R4x40	4,0 x 40	1.000	13,54 €

Art.-Nr.	Abmessung mm	VPE Stk.	Preis/ 100 Stk.
103R4x45	4,0 x 45	1.000	15,53 €
103R5x20	5,0 x 20	1.000	8,01 €
103R5x25	5,0 x 25	500	9,62 €
103R5x30	5,0 x 30	500	10,53 €
103R5x35	5,0 x 35	500	13,00 €
103R5x40	5,0 x 40	500	14,21 €
103R5x45	5,0 x 45	500	16,12 €
103R5x50	5,0 x 50	500	18,68 €
103R5x60	5,0 x 60	500	20,88 €

Art.-Grp. 1023 **Ihr pers. Rabatt**



## Holzbauschraube mit Tellerkopf

mit Europäisch Technischer Zulassung

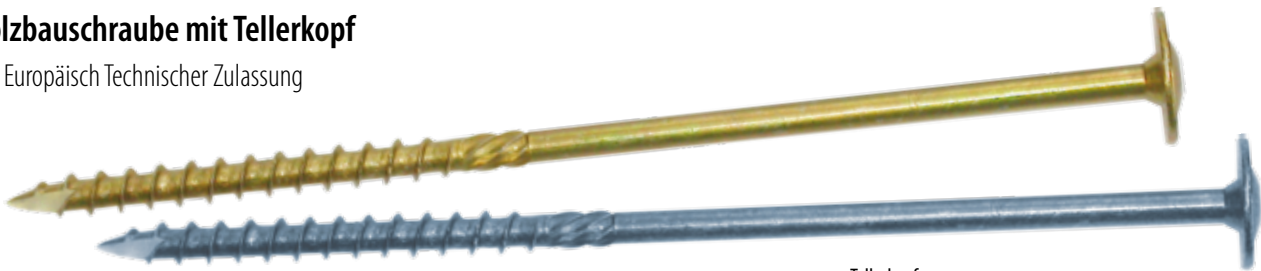

### Eigenschaften

- Tellerkopf Ø 14 mm / 22 mm / 25 mm
- TX30 oder TX40-Antrieb
- Gelb-verzinkt oder Blau-verzinkt
- Kerbspitze

### Anwendungsbereich:

- Sparren, Pfetten und Balken
- Holzhäuser, Gartenhütten
- Carports
- Möbelproduktion
- Aufdachdämmung
- Treppenbau-/Zimmerei-/Holzbauhandwerk
- Spielgeräte aus Holz

### Vorteile/Nutzen

- Vollständige Versenkung im Material
- Geringes Einschraubdrehmoment
- Spaltwirkung wird verringert
- Aufreißen des Holzes wird verhindert
- Hohe Bruchfestigkeit
- Erhöhung der Tragkräfte
- Kostenersparnis durch Verzicht auf andere Verbindungselemente

Tellerkopf

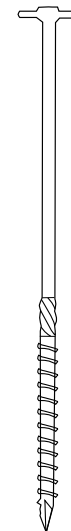

Kerbspitze



Art.-Nr. Blau-verzinkt	Art.-Nr. Gelb-verzinkt	Abmessung mm	Kopf-Ø mm	Anbauteildicke mm	Antrieb	Inhalt Box	Inhalt Umkarton	Preis/100 Stk.	Art.-Nr. Blau-verzinkt	Art.-Nr. Gelb-verzinkt	Abmessung mm	Kopf-Ø mm	Anbauteildicke mm	Antrieb	Inhalt Box	Inhalt Umkarton	Preis/100 Stk.
116T6x30		6,0 x 30	14,0	12	TX 30	200	1.600	30,42 €	116T08X260	116T8x260	8,0 x 260	22,0	180	TX40	50	250	267,90 €
116T6x40		6,0 x 40	14,0	16	TX 30	100	1.600	32,86 €	116T08X280	116T8x280	8,0 x 280	22,0	200	TX40	50	250	281,33 €
116T6x50		6,0 x 50	14,0	20	TX 30	100	1.600	38,70 €	116T08X300	116T8x300	8,0 x 300	22,0	220	TX40	50	250	324,29 €
116T6x60		6,0 x 60	14,0	24	TX 30	100	1.600	41,44 €	116T08X320	116T8x320	8,0 x 320	22,0	240	TX40	50	250	338,39 €
116T6x70		6,0 x 70	14,0	28	TX 30	100	1.600	44,16 €	116T08X340	116T8x340	8,0 x 340	22,0	260	TX40	50	250	351,82 €
116T6x80		6,0 x 80	14,0	30	TX 30	100	1.600	46,88 €	116T08X360	116T8x360	8,0 x 360	22,0	280	TX40	50	100	388,09 €
116T6x100		6,0 x 100	14,0	40	TX 30	100	1.600	50,09 €	116T08X380	116T8x380	8,0 x 380	22,0	300	TX40	50	100	414,94 €
116T6x120		6,0 x 120	14,0	50	TX 30	100	1.600	67,45 €	116T08X400	116T8x400	8,0 x 400	22,0	320	TX40	50	100	451,20 €
116T6x140		6,0 x 140	14,0	70	TX 30	100	1.200	81,26 €		116T8x450	8,0 x 450	22,0	-	TX40	50	-	1.105,30 €
116T6x160		6,0 x 160	14,0	90	TX 30	100	1.200	103,26 €	116T08X500	116T8x500	8,0 x 500	22,0	-	TX40	50	-	1.853,00 €
116T6x180		6,0 x 180	14,0	110	TX 30	100	800	149,50 €	116T010X80		10,0 x 80	25,0	30	TX40	50		117,43 €
116T6x200		6,0 x 200	14,0	130	TX 30	100	800	166,07 €	116T010X100		10,0 x 100	25,0	40	TX40	50		172,08 €
116T6x220		6,0 x 220	14,0	150	TX 30	100	800	202,82 €	116T010X120		10,0 x 120	25,0	50	TX40	50		183,70 €
116T6x240		6,0 x 240	14,0	170	TX 30	100	800	219,86 €	116T010X140		10,0 x 140	25,0	60	TX40	50		212,02 €
116T6x260		6,0 x 260	14,0	190	TX 30	100	600	234,56 €	116T010X160		10,0 x 160	25,0	80	TX40	50		248,65 €
116T6x280		6,0 x 280	14,0	210	TX 30	100	600	243,86 €	116T010X180		10,0 x 180	25,0	100	TX40	50		270,62 €
116T6x300		6,0 x 300	14,0	230	TX 30	100	600	286,73 €	116T010X200		10,0 x 200	25,0	120	TX40	50		292,89 €
116T08X60		8,0 x 60	22,0	24	TX40	50	600	61,93 €	116T010X220		10,0 x 220	25,0	140	TX40	50		309,78 €
116T08X80	116T8x80	8,0 x 80	22,0	30	TX40	50	600	63,50 €	116T010X240		10,0 x 240	25,0	160	TX40	50		338,92 €
116T08X100	116T8x100	8,0 x 100	22,0	40	TX40	50	600	75,10 €	116T010X260		10,0 x 260	25,0	180	TX40	50		377,39 €
116T08X120	116T8x120	8,0 x 120	22,0	50	TX40	50	600	96,10 €	116T010X280		10,0 x 280	25,0	200	TX40	50		426,02 €
116T08X140	116T8x140	8,0 x 140	22,0	60	TX40	50	600	122,90 €	116T010X300		10,0 x 300	25,0	220	TX40	50		458,39 €
116T08X160	116T8x160	8,0 x 160	22,0	80	TX40	50	400	132,13 €	116T010X320		10,0 x 320	25,0	240	TX40	50		545,32 €
116T08X180	116T8x180	8,0 x 180	22,0	100	TX40	50	400	172,55 €	116T010X340		10,0 x 340	25,0	260	TX40	50		592,69 €
116T08X200	116T8x200	8,0 x 200	22,0	120	TX40	50	400	198,74 €	116T010X360		10,0 x 360	25,0	280	TX40	50		655,71 €
116T08X220	116T8x220	8,0 x 220	22,0	140	TX40	50	400	232,98 €	116T010X380		10,0 x 380	25,0	300	TX40	50		841,13 €
116T08X240	116T8x240	8,0 x 240	22,0	160	TX40	50	250	253,13 €	116T010X400		10,0 x 400	25,0	320	TX40	50		774,53 €

Art.-Grp. 1030

Ihr pers. Rabatt

**Tellerkopfschrauben mit Zulassung  
Edelstahl A2**

- Mit bauaufsichtlicher Zulassung
- Optimale Ausnutzung des Schraubenpotenzials
- Keine Unterlegscheibe erforderlich

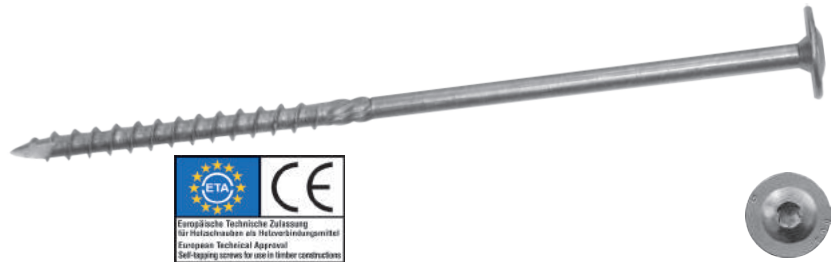

Art-Nr.	Abmessung mm	Antrieb	Inhalt Box	Preis/ 100 Stk.
117TE6x40	6,0 x 40	TX25	100	87,59 €
117TE6x50	6,0 x 50	TX25	100	99,94 €
117TE6x60	6,0 x 60	TX25	100	101,08 €
117TE6x70	6,0 x 70	TX25	100	113,99 €
117TE6x80	6,0 x 80	TX25	100	118,48 €
117TE6x100	6,0 x 100	TX25	100	162,84 €
117TE6x120	6,0 x 120	TX25	100	207,77 €
117TE6x140	6,0 x 140	TX25	100	246,52 €
117TE6x160	6,0 x 160	TX25	100	246,60 €

Art.-Grp. 1034

Art-Nr.	Abmessung mm	Antrieb	Inhalt Box	Preis/ 100 Stk.
117TE8x30	8,0 x 30	TX40	100	102,54 €
117TE8x50	8,0 x 50	TX40	100	114,55 €
117TE8x60	8,0 x 60	TX40	100	123,53 €
117TE8x70	8,0 x 70	TX40	100	136,36 €
117TE8x80	8,0 x 80	TX40	100	151,61 €
117TE8x90	8,0 x 90	TX40	100	170,91 €
117TE8x100	8,0 x 100	TX40	100	180,25 €
117TE8x120	8,0 x 120	TX40	50	202,16 €
117TE8x140	8,0 x 140	TX40	50	252,70 €
117TE8x160	8,0 x 160	TX40	50	319,84 €
117TE8x180	8,0 x 180	TX40	50	437,04 €
117TE8x200	8,0 x 200	TX40	50	494,17 €
117TE8x220	8,0 x 220	TX40	50	555,94 €
117TE8x240	8,0 x 240	TX40	50	600,86 €
117TE8x250	8,0 x 250	TX40	50	651,41 €
117TE8x260	8,0 x 260	TX40	50	701,96 €
117TE8x280	8,0 x 280	TX40	50	763,72 €
117TE8x300	8,0 x 300	TX40	100	814,27 €
117TE8x400	8,0 x 400	TX40	50	1.134,12 €

Ihr pers. Rabatt



**Hoch hinaus**  
mit unseren Produkten für Dachdecker

**NÖGEL**  
...die *starke* Verbindung

### Holzbauschraube mit Zylinderkopf

Vollgewinde-Schraube für die Aufsparrendämmung



#### Eigenschaften

- Zylinderkopf Ø 10 mm
- TX40-Antrieb
- Gelb-verzinkt
- Vollgewinde bei jeder Abmessung
- Kerbspitze
- Gleitbeschichtet

Zylinderkopf

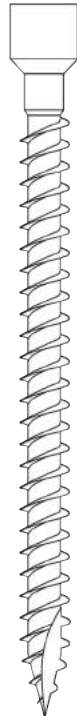

Kerbspitze



#### Anwendung bei Verstärkungen, Verbindungen und Aufdoppelungen von

- Sparren, Pfetten und Balken
- Haupt- und Nebenträgeranschlüssen
- Schwalbenschwanzverbindungen
- Durchbrücken und Ausklinkungen
- Verbundträgern
- Querzug- und Querdruckverstärkungen
- Unterspannte Holzbalkendecken

#### Vorteile/Nutzen

- Einfache und schnelle Verarbeitung
- Schraube wird voll im Holz versenkt
- Geringes Einschraubdrehmoment
- Verringerung der Spaltwirkung
- Kein Aufspalten/Aufreißen des Holzes
- Hohe Bruchfestigkeit
- Erhöhung der Tragkräfte
- Kostenersparnis durch Verzicht auf andere Verbindungselemente



Art.-Nr.	Abmessung	Antrieb TX	Inhalt Box	VPE Umkarton	Preis/ 100 Stk.
119Z8x160	8,0 x 160	40	50	400	170,01 €
119Z8x180	8,0 x 180	40	50	400	227,15 €
119Z8x200	8,0 x 200	40	50	400	270,03 €
119Z8x220	8,0 x 220	40	50	400	312,89 €
119Z8x240	8,0 x 240	40	50	400	370,04 €
119Z8x260	8,0 x 260	40	50	400	427,20 €
119Z8x280	8,0 x 280	40	50	400	545,79 €
119Z8x300	8,0 x 300	40	50	400	612,94 €

Art.-Grp. 1030

Bitte beachten Sie das technische Merkblatt.





**TERRASSCO® Terrassen-Schrauben Edelstahl 410**

- TX-Antrieb
- Keine Rissbildung
- Reibeteil am Gewindeende
- Ermöglicht Verschraubungen im Randbereich
- C1
- Mit Fräsrippen
- Minimaler Kraftaufwand
- Cut-Spitze für punktgenaues Ansetzen

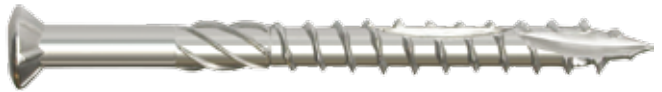

Art.-Nr.	Abmessung	TX	Inhalt Box	VPE Umkarton	Preis/ 100 Stk.
118T4X35	4,0 x 35	20	100	2.400	25,50 €
118T4X40	4,0 x 40	20	100	2.400	25,99 €
118T4X50	4,0 x 50	20	100	2.400	28,90 €
118T4x60	4,0 x 60	20	100	2.400	33,66 €
118T5x40	5,0 x 40	25	100	2.400	32,35 €
118T5x50	5,0 x 50	25	100	2.400	34,18 €
118T5x60	5,0 x 60	25	100	2.400	35,62 €
118T5x70	5,0 x 70	25	100	1.200	44,13 €
118T5x80	5,0 x 80	25	100	1.200	48,66 €
118T5x90	5,0 x 90	25	100	1.200	58,46 €
118T6x100	6,0 x 100	25	100	800	88,42 €

Art.-Grp. 1024 **Ihr pers. Rabatt**  
Bitte beachten Sie das technische Merkblatt.

**Zubehör: Montageset**

Art.-Nr.	Abmessung	VPE Stk.	Preis/100 Stk.
118TMS	Montageset bestehend aus Bohrer 5 mm, Senker, Winkelstiftschlüssel 2,5 mm	10	4,34 €

Art.-Grp. 2070 **Ihr pers. Rabatt**

**Zubehör: Bits TX25**



Art.-Nr.	Bezeichnung	VPE Stk.	Preis/ Stk.
451IMTX20	PARCO BIT IMPACT TX 20 Bits 1/4" C 6,3	10	1,40 €
451IMTX25	PARCO BIT IMPACT TX 25 Bits 1/4" C 6,3	10	1,40 €
451DITX25	PARCO Diamant-Bit TX 25 Bits 1/4" C 6,3	5	4,25 €

Art.-Grp. 3410 **Ihr pers. Rabatt**

**TERRASSCO® Terrassen-Schrauben A4**

- Geeignet für gerbstoffhaltige Hölzer und salzhaltige Atmosphären
- Nicht geeignet für die Verwendung in Hallenschwimmbädern
- Rostbeständig
- Bedingt säurebeständig

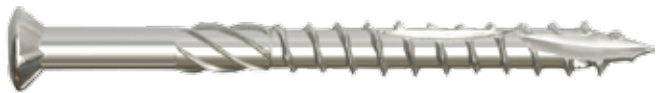

**FÜR HÖCHSTE ANSPRÜCHE**

Art.-Nr.	Abmessung	TX	Inhalt Box	VPE Umkarton	Preis/ 100 Stk.
118TA5X50	5,0 X 50	25	100	2.400	54,68 €
118TA5X60	5,0 X 60	25	100	2.400	57,00 €
118TA5X70	5,0 X 70	25	100	1.200	70,61 €

Art.-Grp. 1024 **Ihr pers. Rabatt**  
Bitte beachten Sie das technische Merkblatt.

**Fassadenschrauben Edelstahl 410**

**Gevelschroeven rvs 410 (zwart)**

- TX-Antrieb
- Schwarze Kopflackierung
- Keine Rissbildung
- Reibeteil am Gewindeende
- Mit Fräsrippen
- Cut-Spitze für punktgenaues Ansetzen



**MIT SCHWARZER KOPFLACKIERUNG**

NEU

Art.-Nr.	Abmessung	TX	Inhalt Box	VPE Umkarton	Paletten-inhalt	Preis/ 100 Stk.
118T54x40	4 x 40	20	100	2.400	96.000	36,80 €
118T54x50	4 x 50	20	100	2.400	96.000	40,80 €
118T55x50	5 x 50	25	100	2.400	96.000	60,70 €
118T55x60	5 x 60	25	100	2.400	96.000	68,50 €
118T55x70	5 x 70	25	100	2.400	96.000	79,30 €

Art.-Grp. 1024 **Ihr pers. Rabatt**



### TERRASSCO® Terrassenabstandhalter

- Außenmaße: 84 mm x 24,8 mm x 6 mm
- 10 mm hoher Zylinder
- Material: schwarzer GFK
- Durch Entfernen eines Seitenstückes auch als Endstück verwendbar
- Noppen auf der Unterseite lassen Regenwasser schnell ablaufen
- Ermöglicht einfache Verlegung der Terrassendielen
- Die Breite des Zylinders ergibt den Abstand zwischen den Terrassendielen

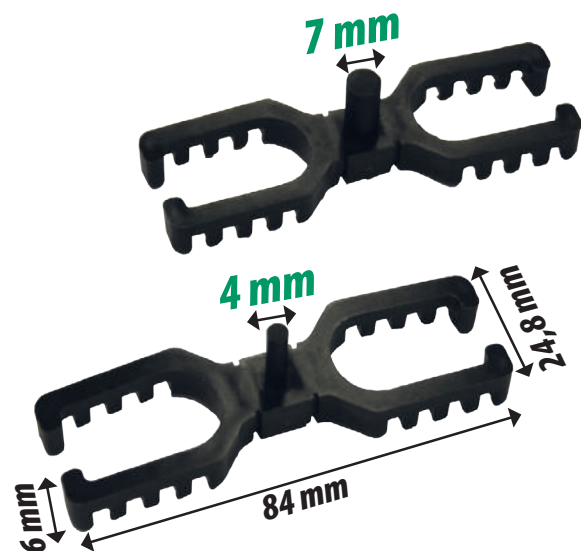

Art.-Nr.	Länge mm	Breite mm	Stärke mm	Zylinder Breite mm	VPE Stk.	Preis/ 100 Stk.
118TD4	84	24,8	6	4	50	85,78 €
118TD7	84	24,8	6	7	50	85,78 €

Art.-Grp. 1024

Ihr pers. Rabatt

### TERRASSCO® Leiste

- Verhindert das Abscheren von Edelstahlschrauben
- Kein zeitaufwendiges Vorbohren bei Verwendung von Terrassenschrauben
- Einfache Steckverbindung durch Ösensystem



Art.-Nr.	Abmessung (BxHxL)	VPE Stk.	Palette Stk.	Preis/ 100 Stk.
118TD	16 x 13 x 730 mm	50	1.500	361,60 €

Art.-Grp. 1024

Ihr pers. Rabatt

Empfohlene Befestigung mit 3x TERRASSCO-Schraube 4x40

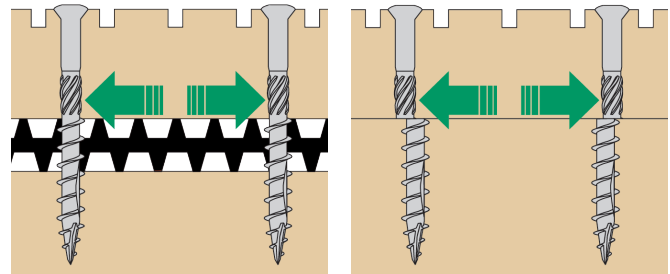

### PARCO® Klappladen-Schrauben TX 30

- Selbstzentrierend
- Linsen-Zierkopf mit Zentrier-Kragen
- Kopfdurchmesser 12 mm
- TX 30-Antrieb
- Schwarze Spezialverzinkung
- Für PVC- bzw. Metall-Bänder, Beschläge und Profile
- Für 6 mm Bohrung

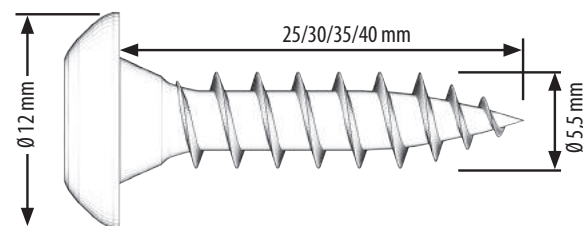

Art.-Nr.	Abmessung	Antrieb TX	Inhalt Box	VPE Umkarton	Preis/ 100 Stk.
117K55x25	5,5 x 25	30	500	4.000	27,95 €
117K55x30	5,5 x 30	30	500	4.000	31,24 €
117K55x35	5,5 x 35	30	500	4.000	33,93 €
117K55x40	5,5 x 40	30	500	4.000	36,37 €

Art.-Grp. 1024

Ihr pers. Rabatt

Bitte beachten Sie das technische Merkblatt.

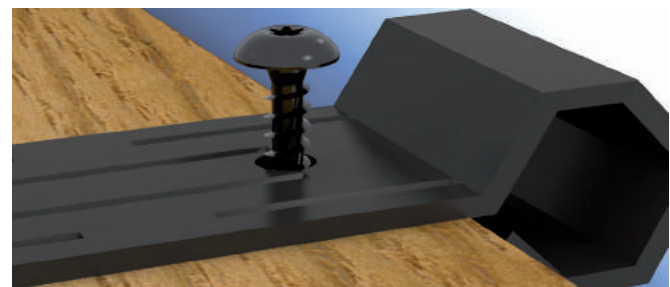

### PARCO+® Pfostenverbinderschrauben TX 40

- Kopfdurchmesser 22 mm
- Einfache Montage
- Kein Vorbohren erforderlich
- Hohe Auszugskräfte
- Großer Kopf verdeckt die Löcher
- Besonders korrosionsgeschützt
- Silverline
- Ideal für H-Anker



Art.-Nr.	Abmessung	Antrieb	VPE Stk.	VPE Umkarton	Preis/ 100 Stk.
116T08x40	8,0 x 40 mm	TX40	100	1.200	54,61 €
116T08x50	8,0 x 50 mm	TX40	100	1.200	59,50 €
116T010x50	10,0 x 50 mm	TX40	50	800	180,06 €

Art.-Grp. 1030

Ihr pers. Rabatt

#### Zubehör: Bits TX



Art.-Nr.	Bezeichnung	VPE Stk.	Preis/ Stk.
451IMTX40	PARCO BIT IMPACT TX 40 Bits 1/4" C 6,3	10	1,40 €

Art.-Grp. 3410

Ihr pers. Rabatt

### PARCO® Justierschrauben

- TX 25
- Bei Verarbeitung in Hartholz ist Vorbohren (ca. 5 mm) erforderlich
- Bei Nadelholz oder weichen Hölzern kein Vorbohren notwendig

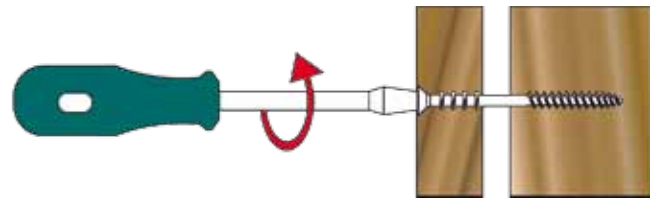
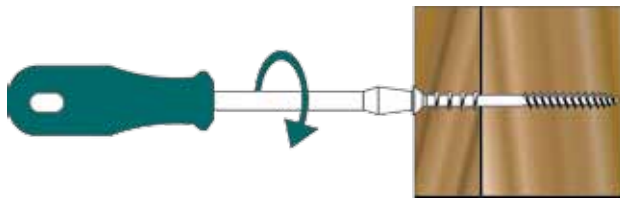

Art.-Nr.	Bezeichnung	Abmessung	Inhalt Box	VPE Stk.	Preis/ 100 Stk.
60706x60	Justierschraube	6 x 60	200	1.600	26,36 €
60706x70	Justierschraube	6 x 70	200	1.600	30,55 €
60706x80	Justierschraube	6 x 80	200	1.600	32,55 €
60706x90	Justierschraube	6 x 90	200	1.600	34,45 €
60706x100	Justierschraube	6 x 100	100	1.200	36,81 €
60706x120	Justierschraube	6 x 120	100	800	42,23 €
60706x140	Justierschraube	6 x 140	100	800	49,34 €
60706x160	Justierschraube	6 x 160	100	800	50,73 €

Art.-Grp. 1045

Ihr pers. Rabatt

#### Zubehör: Bits TX



Art.-Nr.	Bezeichnung	VPE Stk.	Preis/ Stk.
451IMTX20	PARCO BIT IMPACT TX 20 Bits 1/4" C 6,3	10	1,40 €
451IMTX25	PARCO BIT IMPACT TX 25 Bits 1/4" C 6,3	10	1,40 €
451DTTX25	PARCO Diamant-Bit TX 25 Bits 1/4" C 6,3	5	4,25 €

Art.-Grp. 3410

Ihr pers. Rabatt

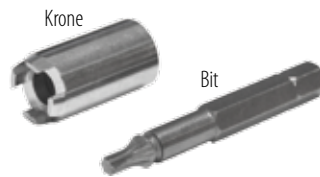

Art.-Nr.	Bezeichnung	VPE/ Stk.	Preis/ 100 Stk.
605101	Werkzeugatz für Top-Star™ bestehend aus Bit und Krone	1	12,09 €

Art.-Grp. 1046

Ihr pers. Rabatt

### Abdeckkappen für Distanzschraube Top-Star™



Art.-Nr.	Bezeichnung	Farbe	VPE/ Stk.	Preis/ 100 Stk.
6052	Abdeckkappen für Top-Star™	RAL 9010, Reinweiß	100	7,90 €
6053	Abdeckkappen für Top-Star™	RAL 8016, Mahagonibraun	100	7,90 €
6054	Abdeckkappen für Top-Star™	RAL 9005, Tiefschwarz	100	7,90 €
6055	Abdeckkappen für Top-Star™	RAL 9016, Verkehrsweiß	100	7,90 €
6056	Abdeckkappen für Top-Star™	RAL 9001, Cremeweiß	100	7,90 €

Art.-Grp. 1040

Ihr pers. Rabatt

### The Original Top-Star™ Distanzschraube

Spannungsfreies installieren von Türen, Fenster, Küchenelementen, Decken, Holzböden, kurzum überall wo man justieren muss auf den 10tel mm genau, da ist die Top-Star richtig. Einfach eindrehen bis Kopf eben mit Oberfläche, Krone abnehmen und einstellen. Wirklich einfach wie ein Kinderspiel. Und die einzige Distanz-Nivellierschraube die man rausdrehen kann OHNE das zu installierende Produkt zu zerstören!

- Einsatzgebiete: Fensterbau, Akustikbau, Innenausbau, Messebau professioneller Holzbau, Deckenabhängung, Montage Tür-Zargen
- Spitze erlaubt einen einfacheren Start ins Holz
- Reibegwinde hilft beim Einschrauben im Übergang von der Schraube zur größeren Krone
- NEU: mit TYPE-17-Spitze    ■ Patentiert
- Mit Fein-Einstellung        ■ Silverline



THE ORIGINAL **TOP-STAR™** FASTENING SYSTEM

**EXKLUSIV NUR BEI NÖGEL!**

Art-Nr.	Bezeichnung	Abmessung	VPE/Stk.	Preis/100 Stk.
60516x60	Distanzschraube Top-Star™	6,0/10x63 mm	100	267,23 €
60516x80	Distanzschraube Top-Star™	6,0/10x80 mm	100	303,35 €
60516x100	Distanzschraube Top-Star™	6,0/10x100 mm	100	355,26 €
60516x120	Distanzschraube Top-Star™	6,0/10x120 mm	100	375,87 €
605101	Werkzeugset für Top-Star™ bestehend aus Bit und Krone		1	12,09 €

Art.-Grp. 1046

Ihr pers. Rabatt

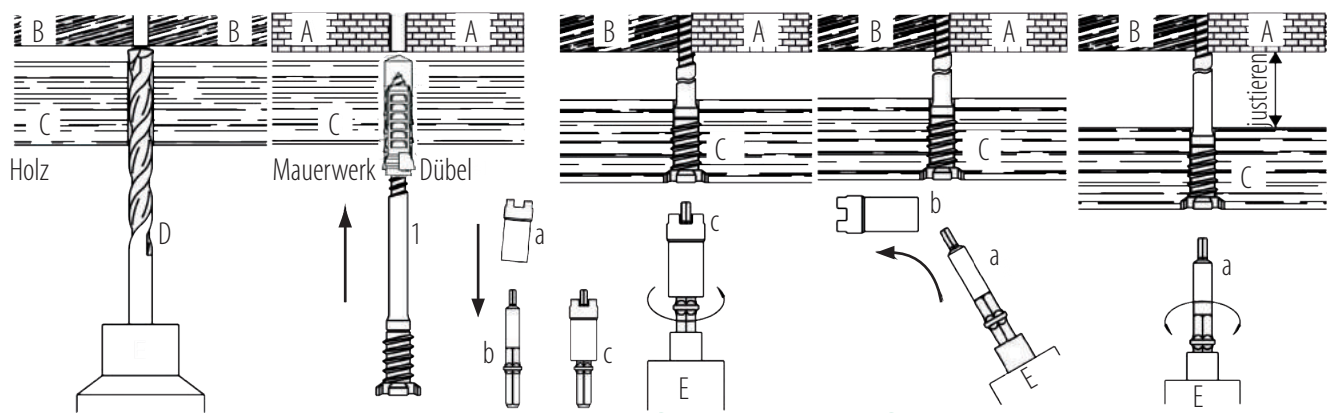
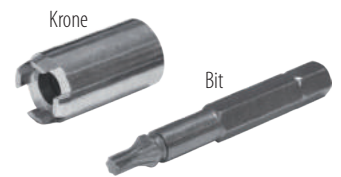

- 1 Holz oder Mauerwerk zur Vorbereitung mit 8 mm Ø vorbohren
- 2 Dübel auf Top Star aufsetzen und mit ins Bohrloch einschrauben
- 3 Werkzeugset: a: Krone b: Bit c: Krone & Bit bis Anschlag verbinden
- 4 Bit & Krone auf Top Star aufsetzen und bündig zur Oberfläche eindrehen.
- 5 Für die Fein-Einstellung - Justage- die Krone abziehen und den Bit direkt in den Kopf der Top Star einsetzen.
- 6 Nun noch auf den gewünschten Abstand justieren - FERTIG

A: Mauerwerk ; B: Holz ; C: Türzarge, Fenster etc. ; D: Bohrer Ø 8 mm ; E: Bohrmaschine/Bohrfutter

**Schritt 3 bis 5 bei Holz und Mauerwerk gleich !**

### Abdeckkappen für Distanzschraube Top-Star™

Art-Nr.	Bezeichnung	Farbe	VPE/Stk.	Preis/100 Stk.
6052	Abdeckkappen für Distanzschraube Top-Star™	RAL 9010, Reinweiß	100	7,90 €
6053	Abdeckkappen für Distanzschraube Top-Star™	RAL 8016, Mahagonibraun	100	7,90 €
6054	Abdeckkappen für Distanzschraube Top-Star™	RAL 9005, Tiefschwarz	100	7,90 €
6055	Abdeckkappen für Distanzschraube Top-Star™	RAL 9016, Verkehrsweiß	100	7,90 €
6056	Abdeckkappen für Distanzschraube Top-Star™	RAL 9001, Cremeweiß	100	7,90 €

Art.-Grp. 1040

Ihr pers. Rabatt



**PARCO® Distanzschrauben für die Holzfenster-Montage**

- Stahl verzinkt mit TX25 Antrieb
- Bohrlochdurchmesser: 8 mm



**Mindestschraubenlänge:** Rahmenbreite + Distanzbereich + Dübellänge + 5 mm

Art.-Nr.	Beschreibung	Abmessung mm Gewinde Ø x Länge	Distanzbereich mm	Inhalt Box	VPE Umkarton	Preis/ 100 Stk.
6066x60	Distanzschraube für die Holzfenster-Montage 6 x 60 mm	6/10 x 60	bis 15	100	2.400	44,59 €
6066x80	Distanzschraube für die Holzfenster-Montage 6 x 80 mm	6/10 x 80	15 - 35	100	2.400	51,36 €
6066x100	Distanzschraube für die Holzfenster-Montage 6 x 100 mm	6/10 x 100	35 - 55	100	1.200	53,44 €
6066x120	Distanzschraube für die Holzfenster-Montage 6 x 120 mm	6/10 x 120	55 - 75	100	1.600	61,79 €
6066x150	Distanzschraube für die Holzfenster-Montage 6 x 150 mm	6/10 x 150	75 - 100	50	600	85,32 €
6066x180	Distanzschraube für die Holzfenster-Montage 6 x 180 mm	6/10 x 180	100 - 135	50	600	98,78 €
6066x200	Distanzschraube für die Holzfenster-Montage 6 x 200 mm	6/10 x 200	135 - 155	50	600	113,83 €
6066x250	Distanzschraube für die Holzfenster-Montage 6 x 250 mm	6/10 x 250	155 - 170	50	400	186,78 €

Art.-Grp. 1047

**Ihr pers. Rabatt**

**Zubehör: Abdeckkappen TX25 für Sichtmontage**



Art.-Nr.	Bezeichnung	RAL	VPE Stk.	Preis/ 100 Stk.
60601	Abdeckkappe weiß	9016	100	5,28 €
60602	Abdeckkappe braun	8016	100	5,28 €

Art.-Grp. 1040

**Ihr pers. Rabatt**

**Zubehör: Dübel**

Universaldübel

FISCHER Dübel SX 8x65 L



Art.-Nr.	Bezeichnung	VPE Stk.	Inhalt Box	Preis/ 100 Stk.
6508x51	Universaldübel 8 x 51	100	100	5,19 €
661F24828	FISCHER Dübel SX 8x65 L	100	50	23,89 €

Art.-Grp. 2001

Bildquelle: MediaServiceOnline Unternehmensgruppe fischer

**Ihr pers. Rabatt**

**Euro-Schrauben Senkkopf verzinkt**

- Verzinkt
- Für den Möbelbau
- PZD-Antrieb
- Grobgewinde



**Typ A - Senkkopf**

Art.-Nr.	Beschreibung	Abmessung	Kopfdurchmesser	VPE Stk.	Preis/ 100 Stk.
12663x11	Euro-Schraube Typ A - Senkkopf	6,3 x 11 mm	7,7 mm	500	4,76 €
12663x13	Euro-Schraube Typ A - Senkkopf	6,3 x 13 mm	7,7 mm	500	11,35 €
12663x15	Euro-Schraube Typ A - Senkkopf	6,3 x 15 mm	7,7 mm	500	9,27 €
12663x19	Euro-Schraube Typ A - Senkkopf	6,3 x 19 mm	7,7 mm	500	11,46 €

Art.-Grp. 1043

**Ihr pers. Rabatt**

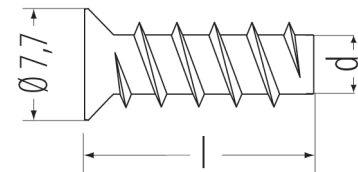

**Typ AL - Senkkopf für Laufschiene**

Art.-Nr.	Beschreibung	Abmessung	Kopfdurchmesser	VPE Stk.	Preis/ 100 Stk.
126L63x11	Euro-Schraube Typ AL - Senkkopf für Laufschiene	6,3 x 11 mm	7,0-7,2 mm	500	8,29 €
126L63x13	Euro-Schraube Typ AL - Senkkopf für Laufschiene	6,3 x 13 mm	7,0-7,2 mm	500	7,07 €
126L63x19	Euro-Schraube Typ AL - Senkkopf für Laufschiene	6,3 x 19 mm	7,0-7,2 mm	500	8,90 €

Art.-Grp. 1043

**Ihr pers. Rabatt**

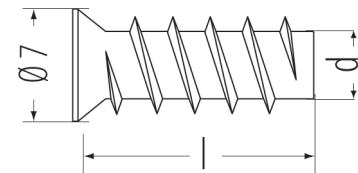

**Typ B - Pan-Head**

Art.-Nr.	Beschreibung	Abmessung	Kopfdurchmesser	VPE Stk.	Preis/ 100 Stk.
126B63x11	Euro-Schraube Typ B - Pan-Head	6,3 x 11 mm	8,6-8,8 mm	500	6,83 €
126B63x13	Euro-Schraube Typ B - Pan-Head	6,3 x 13 mm	8,6-8,8 mm	500	8,90 €
126B63x19	Euro-Schraube Typ B - Pan-Head	6,3 x 19 mm	8,6-8,8 mm	500	9,76 €

Art.-Grp. 1043

Ausführungen mit Doppelganggewinde auf Anfrage erhältlich

**Ihr pers. Rabatt**

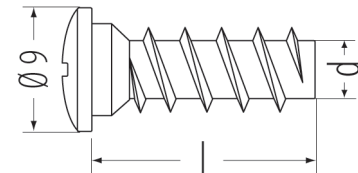



**PARCO® Turbo-Mauerschrauben Typ Top Holz**

Top-Qualität - Für Holzfensterbau



- Exzellente Schrauben-Geometrie
- Reduzierter Zylinderkopf - verhindert Spleißen
- Doppelganggewinde
- Gewindespitze mit reduziertem Durchmesser
- 6-6,5 mm Vorbohren erforderlich

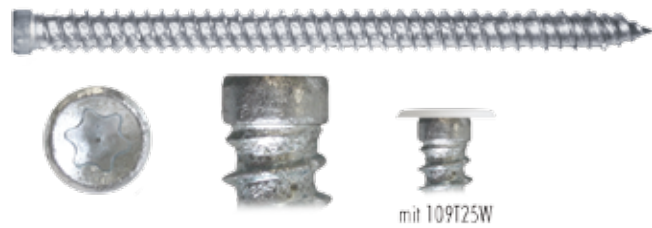

mit 109T25W

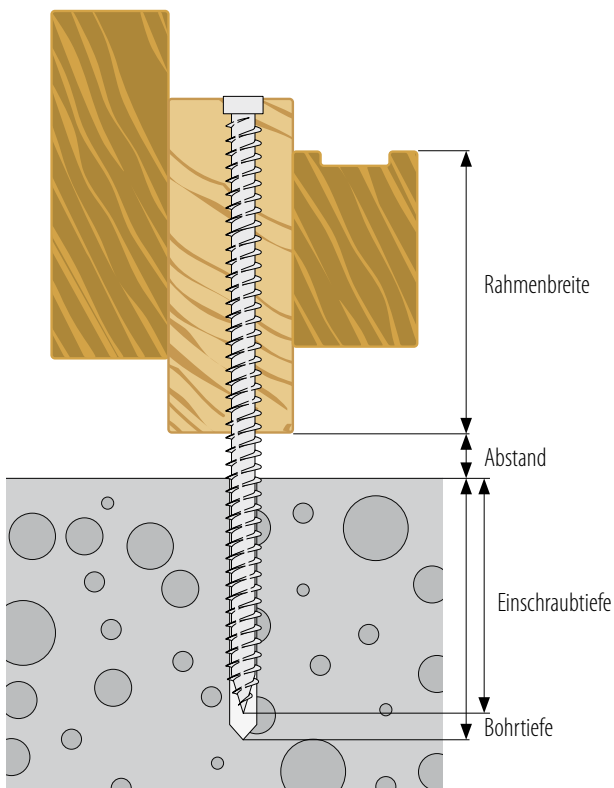

Art.-Nr.	Abmessung	Inhalt Box	VPE Stk.	Inhalt Palette	Preis/100 Stk.
604TOP75H52*	7,5 x 52	100	2.400	57.600	12,56 €
604TOP75H62*	7,5 x 62	100	1.400	57.600	16,80 €
604TOP75H72	7,5 x 72	100	1.200	28.800	17,41 €
604TOP75H92	7,5 x 92	100	1.200	28.800	21,92 €
604TOP75H100*	7,5 x 102	100	1.200	28.800	25,15 €
604TOP75H112	7,5 x 112	100	1.200	28.800	26,88 €
604TOP75H120*	7,5 x 120	100	1.200	28.800	29,94 €
604TOP75H132	7,5 x 132	100	1.200	28.800	34,05 €
604TOP75H152	7,5 x 152	100	800	19.200	37,72 €
604TOP75H182	7,5 x 182	100	800	19.200	46,15 €
604TOP75H212	7,5 x 212	100	800	19.200	70,68 €

Art.-Grp.1031 \*Auslaufartikel

**Ihr pers. Rabatt**

**Abdeckkappen**

für Turbo-Mauerschrauben Typ Top Holz



Art.-Nr.	Farbe	RAL	Beschreibung	Inhalt Box	Preis/100 Stk.
109T25W	weiß	9010	FlachkopfTX25, Ø 13,8 mm	200	4,85 €
109T259001	cremeweiß	90001	FlachkopfTX25, Ø 13,8 mm	200	4,85 €
109T25S	schwarz	9005	FlachkopfTX25, Ø 13,8 mm	200	4,85 €
109T25B	braun	8016	FlachkopfTX25, Ø 13,8 mm	200	4,85 €

Art.-Grp. 1040

**Ihr pers. Rabatt**

# Entdecken Sie jetzt auch unsere kleinen & kompakten Nögel-Spezialkataloge.

**NEU**

Sprechen Sie jetzt mit Ihrem  
Nögel-Verkaufsberater



- Übersichtlich
- Branchenspezifisch
- Kompakt,  
max. 96 Seiten

## Einfach praktisch Die NÖGEL-Spezialkataloge

**NÖGEL**  
...die gute Verbindung

Sie benötigen die wichtigsten Artikel aus Ihrer Branche in übersichtlicher Form? Dann sind unsere Spezialkataloge genau das Richtige. Auf bis zu 96 Seiten bieten wir Ihnen alles was Sie für die Produktion und Montage brauchen.

### Wählen Sie aus folgenden Spezialkatalogen:

- Aluminiumfensterbau
- Kunststofffensterbau
- Bauhandwerk
- Stahl- & Fassadenbau
- Elektrowerkzeuge & Werkstattausrüstung
- Schneidwerkzeuge & Arbeitsschutz
- Holzbau & Zimmererei





# Schraubtechnik

für den Akustik- & Trockenbau

**NÖGEL**  
...die *gute* Verbindung

**PARCO® Schnellbauschrauben mit Feingewinde - Typ 140**

Für die Montage von Gipskartonplatten auf Unterkonstruktionen aus Stahlblech bis ca. 0,7 mm

- Feingewinde
- Gehärtet und phosphatiert
- Kreuzschlitz PH Gr. 2
- Nach DIN 18182-2
- Trompetensenkopf
- Ausgerollte Spitze
- 48 Stunden Salzprühnebeltest ohne Rotrost



Großpackung

Art.-Nr.	Beschreibung	Abmessung mm	Inhalt Box	VPE Stk.	Inhalt Palette	Preis/ 100 Stk.
14036X25	Schnellbauschrauben Typ 140	3,6 x 25	1.000	12.000	480.000	1,12 €
14036X35	Schnellbauschrauben Typ 140	3,6 x 35	1.000	8.000	320.000	1,36 €
14036x45	Schnellbauschrauben Typ 140	3,6 x 45	1.000	8.000	320.000	2,35 €
14039X25	Schnellbauschrauben Typ 140	3,9 x 25	1.000	12.000	480.000	1,18 €
14039X30	Schnellbauschrauben Typ 140	3,9 x 30	1.000	8.000	320.000	1,47 €
14039X35	Schnellbauschrauben Typ 140	3,9 x 35	1.000	8.000	320.000	1,50 €
14039X45	Schnellbauschrauben Typ 140	3,9 x 45	500	4.000	160.000	1,99 €
14039X55	Schnellbauschrauben Typ 140	3,9 x 55	500	4.000	160.000	2,78 €
14042X65	Schnellbauschrauben Typ 140	4,2 x 65	250	3.000	120.000	5,33 €
14042X75	Schnellbauschrauben Typ 140	4,2 x 75	250	2.000	80.000	6,89 €
14048X90	Schnellbauschrauben Typ 140	4,8 x 90	250	2.000	80.000	12,39 €

Art.-Grp. 1026

**Ihr pers. Rabatt**

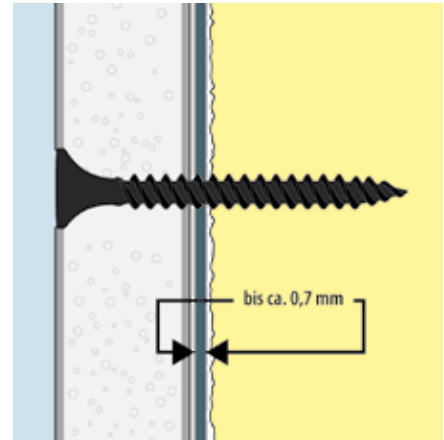

Kleinpackung

Art.-Nr.	Beschreibung	Abmessung mm	Inhalt Box	VPE Stk.	Inhalt Palette	Preis/ 100 Stk.
14039X25K	Schnellbauschrauben Typ 140	3,9 x 25	200	4.800	192.000	1,50 €
14039X30K	Schnellbauschrauben Typ 140	3,9 x 30	200	4.800	192.000	2,21 €
14039X35K	Schnellbauschrauben Typ 140	3,9 x 35	200	4.800	192.000	1,80 €
14039X45K	Schnellbauschrauben Typ 140	3,9 x 45	200	4.800	192.000	2,34 €
14039X55K	Schnellbauschrauben Typ 140	3,9 x 55	100	2.400	96.000	3,27 €

Art.-Grp. 1026

**Ihr pers. Rabatt**

**PARCO® Gurt-Schnellbauschrauben mit Feingewinde - Typ 140**

Kompatibel zu Makita, HiKOKI, Helfer, Hilti und Bosch

**Vorteile**

- Einfach, schnell und sicher
- Hohe Kostenreduzierung durch Zeitersparnis
- Kein Verlust von Schrauben



Art.-Nr.	Beschreibung	Abmessung mm	Inhalt Box	Inhalt Gurt	Inhalt Palette	Preis/ 100 Stk.
140B39x25	Gurt-Schnellbauschrauben Typ 140	3,9 x 25	1.000	50	240.000	2,82 €
140B39x30	Gurt-Schnellbauschrauben Typ 140	3,9 x 30	1.000	50	240.000	2,99 €
140B39x35	Gurt-Schnellbauschrauben Typ 140	3,9 x 35	1.000	50	240.000	3,09 €
140B39x45	Gurt-Schnellbauschrauben Typ 140	3,9 x 45	1.000	50	240.000	3,76 €
140B39x55	Gurt-Schnellbauschrauben Typ 140	3,9 x 55	1.000	50	240.000	5,66 €

Art.-Grp. 1027

**Ihr pers. Rabatt**



### PARCO® Schnellbauschrauben mit Grobgewinde - Typ 141

Für die Montage von Gipskartonplatten auf Unterkonstruktionen aus Holz

- Grobgewinde
- Gehärtet und phosphatiert
- Kreuzschlitz PH Gr. 2
- Nach DIN 18182-2
- Trompetensenkopf
- Ausgerollte Spitze
- 48 Stunden Salzsprühnebeltest ohne Rotrost



#### Großpackung

Art.-Nr.	Beschreibung	Abmessung mm	Inhalt Box	VPE Stk.	Inhalt Palette	Preis/ 100 Stk.
14139X25	Schnellbauschrauben Typ 141	3,9 x 25	1.000	12.000	480.000	1,18 €
14139X30	Schnellbauschrauben Typ 141	3,9 x 30	1.000	8.000	320.000	1,47 €
14139X35	Schnellbauschrauben Typ 141	3,9 x 35	1.000	8.000	320.000	1,50 €
14139X45	Schnellbauschrauben Typ 141	3,9 x 45	500	4.000	160.000	1,99 €
14139X55	Schnellbauschrauben Typ 141	3,9 x 55	500	4.000	160.000	2,78 €
14142X65	Schnellbauschrauben Typ 141	4,2 x 65	250	4.000	120.000	5,33 €
14142X75	Schnellbauschrauben Typ 141	4,2 x 75	250	2.000	80.000	6,89 €
14148X90	Schnellbauschrauben Typ 141	4,8 x 90	250	2.000	80.000	12,39 €

Art.-Grp. 1026

Ihr pers. Rabatt

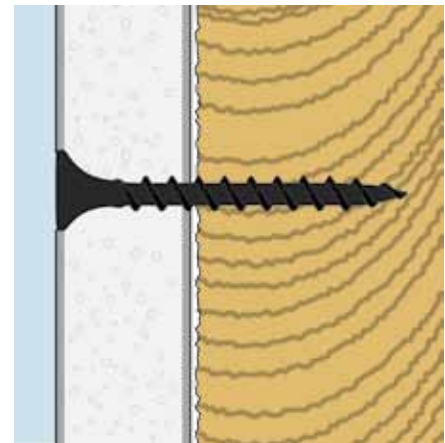

#### Kleinpackung

Art.-Nr.	Beschreibung	Abmessung mm	Inhalt Box	VPE Stk.	Inhalt Palette	Preis/ 100 Stk.
14139X25K	Schnellbauschrauben Typ 141	3,9 x 25	200	4.800	192.000	1,50 €
14139X30K	Schnellbauschrauben Typ 141	3,9 x 30	200	4.800	192.000	2,21 €
14139X35K	Schnellbauschrauben Typ 141	3,9 x 35	200	4.800	192.000	1,80 €
14139X45K	Schnellbauschrauben Typ 141	3,9 x 45	200	4.800	192.000	2,34 €
14139X55K	Schnellbauschrauben Typ 141	3,9 x 55	100	2.400	96.000	3,27 €

Art.-Grp. 1026

Ihr pers. Rabatt

### PARCO® Gurt-Schnellbauschrauben mit Grobgewinde - Typ 141

Kompatibel zu Makita, HiKOKI, Helfer, Hilti und Bosch

#### Vorteile

- Einfach, schnell und sicher
- Hohe Kostenreduzierung durch Zeitersparnis
- Kein Verlust von Schrauben

Art.-Nr.	Beschreibung	Abmessung mm	Inhalt Box	Inhalt Gurt	Inhalt Palette	Preis/ 100 Stk.
141B39x25	Gurt-Schnellbauschrauben Typ 141	3,9 x 25	1.000	50	240.000	2,82 €
141B39x30	Gurt-Schnellbauschrauben Typ 141	3,9 x 30	1.000	50	240.000	2,99 €
141B39x35	Gurt-Schnellbauschrauben Typ 141	3,9 x 35	1.000	50	240.000	3,09 €
141B39x41	Gurt-Schnellbauschrauben Typ 141	3,9 x 41	1.000	50	240.000	3,43 €
141B39x45	Gurt-Schnellbauschrauben Typ 141	3,9 x 45	1.000	50	240.000	3,76 €
141B39x55	Gurt-Schnellbauschrauben Typ 141	3,9 x 55	1.000	50	240.000	5,66 €

Art.-Grp. 1027

Ihr pers. Rabatt



**PARCO® Schnellbauschrauben mit HiLo-Gewinde - Typ 1400**

Für die Montage von Gips- und Hartfaserplatten auf Unterkonstruktionen aus Stahlblech bis ca. 0,8 mm

- HiLo-Gewinde
- Gehärtet und phosphatiert
- Nach DIN 18182-2
- Kleiner Senkkopf mit Bremsrippen
- Kreuzschlitz PH Gr. 2
- 48 Stunden Salzprüfnebeltest ohne Rotrost



Großpackung

Art.-Nr.	Beschreibung	Abmessung mm	Inhalt Box	VPE Stk.	Inhalt Palette	Preis/ 100 Stk.
140039X19	Schnellbauschrauben Typ 1400	3,9 x 19	1.000	12.000	480.000	1,53 €
140039X25	Schnellbauschrauben Typ 1400	3,9 x 25	1.000	12.000	480.000	1,53 €
140039X30	Schnellbauschrauben Typ 1400	3,9 x 30	1.000	12.000	480.000	1,68 €
140039X35	Schnellbauschrauben Typ 1400	3,9 x 35	1.000	8.000	320.000	1,80 €
140039X45	Schnellbauschrauben Typ 1400	3,9 x 45	500	6.000	240.000	2,82 €
140039X55	Schnellbauschrauben Typ 1400	3,9 x 55	500	6.000	240.000	3,76 €

Art.-Grp. 1026

Ihr pers. Rabatt

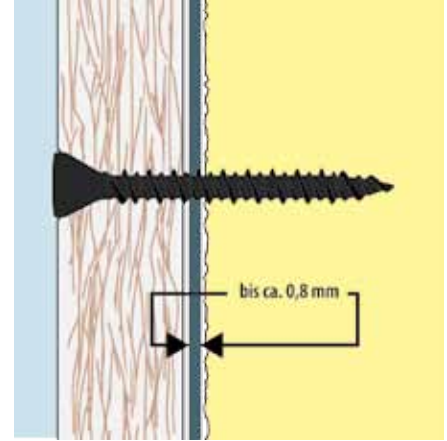

Kleinpackung

Art.-Nr.	Beschreibung	Abmessung mm	Inhalt Box	VPE Stk.	Inhalt Palette	Preis/ 100 Stk.
140039X19K	Schnellbauschrauben Typ 1400	3,9 x 19	200	4.800	192.000	1,93 €
140039X25K	Schnellbauschrauben Typ 1400	3,9 x 25	200	4.800	192.000	2,06 €
140039X30K	Schnellbauschrauben Typ 1400	3,9 x 30	200	4.800	192.000	1,93 €
140039X35K	Schnellbauschrauben Typ 1400	3,9 x 35	200	4.800	192.000	3,60 €
140039X45K	Schnellbauschrauben Typ 1400	3,9 x 45	200	4.800	192.000	3,89 €

Art.-Grp. 1026

Ihr pers. Rabatt

**PARCO® Gurt-Schnellbauschrauben mit HiLo-Gewinde - Typ 1400**

Kompatibel zu Makita, HIKOKI, Helfer, Hilti und Bosch

**Vorteile**

- Einfach, schnell und sicher
- Hohe Kostenreduzierung durch Zeitersparnis
- Kein Verlust von Schrauben

Art.-Nr.	Beschreibung	Abmessung mm	Inhalt Box	Inhalt Gurt	Inhalt Palette	Preis/ 100 Stk.
1400B39x30	Gurt-Schnellbauschrauben Typ 1400	3,9 x 30	1.000	50	150.000	6,84 €
1400B39x45	Gurt-Schnellbauschrauben Typ 1400	3,9 x 45	1.000	50	140.000	7,20 €

Art.-Grp. 1027

Ihr pers. Rabatt



**Schnellbauschrauben für Gips auf Gips - Typ GG**

Zur Verbindung von zwei aufeinanderliegenden Gipskartonplatten bis 20 mm

- Grobgewinde
- Gehärtet und phosphatiert
- Trompetenkopf
- Kreuzschlitz PH Gr. 2

Art.-Nr.	Bezeichnung	Abmessung	Inhalt Box	Inhalt Gurt	Inhalt Palette	Preis/ 100 Stk.
14155x38	Schnellbauschraube Gips auf Gips	5,5 x 38	500	4.000	160.000	7,66 €

Art.-Grp. 1026

Ihr pers. Rabatt

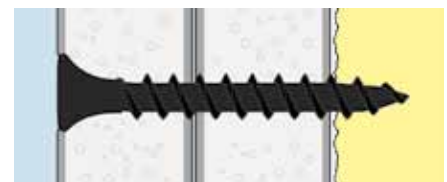

### PARCO® Schnellbauschrauben mit Bohrspitze - Typ 142

Für die Montage von Gips- und Hartfaserplatten auf Unterkonstruktionen aus Stahlblech bis ca. 2,0 mm

- Feingewinde
- Gehärtet und phosphatiert
- Nach DIN 18182-2
- Trompetensenkopf
- Kreuzschlitz PH Gr. 2
- 48 Stunden Salzsprühnebeltest ohne Rotrost

Großpackung

Art.-Nr.	Beschreibung	Abmessung mm	Inhalt Box	VPE Stk.	Inhalt Palette	Preis/ 100 Stk.
14235X25	Schnellbauschrauben Typ 142	3,5x25	1.000	12.000	480.000	1,93 €
14235X35	Schnellbauschrauben Typ 142	3,5x35	1.000	8.000	320.000	2,20 €
14235X45	Schnellbauschrauben Typ 142	3,5x45	1.000	8.000	320.000	3,36 €
14235X55	Schnellbauschrauben Typ 142	3,5x55	500	4.000	160.000	6,52 €

Art.-Grp. 1026

Ihr pers. Rabatt

Kleinpackung

Art.-Nr.	Beschreibung	Abmessung mm	Inhalt Box	VPE Stk.	Inhalt Palette	Preis/ 100 Stk.
14235X25K	Schnellbauschrauben Typ 142	3,5 x 25	200	4.800	192.000	2,32 €
14235X35K	Schnellbauschrauben Typ 142	3,5 x 35	200	4.800	192.000	2,64 €
14235X45K	Schnellbauschrauben Typ 142	3,5 x 45	200	4.800	192.000	4,03 €

Art.-Grp. 1026

Ihr pers. Rabatt

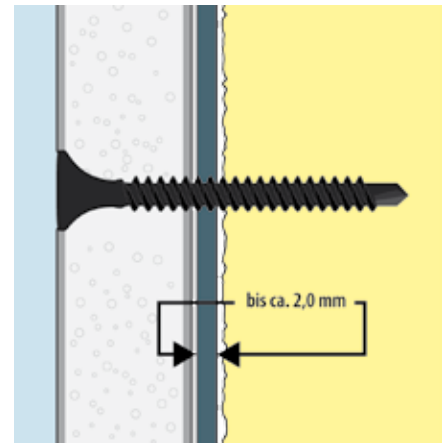

### PARCO® Gurt-Schnellbauschrauben mit Bohrspitze - Typ 142

Kompatibel zu Makita, HiKOKI, Helfer, Hilti und Bosch

**Vorteile**

- Einfach, schnell und sicher
- Hohe Kostenreduzierung durch Zeitersparnis
- Kein Verlust von Schrauben

Art.-Nr.	Beschreibung	Abmessung mm	Inhalt Box	Inhalt Gurt	Inhalt Palette	Preis/ 100 Stk.
142B35x25	Schnellbauschrauben Typ 142	3,5 x 25	1.000	50	150.000	4,67 €
142B35x35	Schnellbauschrauben Typ 142	3,5 x 35	1.000	50	150.000	6,01 €
142B35x45	Schnellbauschrauben Typ 142	3,5 x 45	1.000	50	150.000	7,07 €

Art.-Grp. 1027

Ihr pers. Rabatt



### PARCO® Pianos

Profilverbindungsschraube für die zuverlässige Verbindung von Metallprofilen bis ca. 2 mm

- Flachrundkopf mit angespresster Scheibe (Ø 10,5 mm)
- Selbstbohrend
- Zur Befestigung von Dünnschichten auf Metallunterkonstruktionen
- Geringe Flächenpressung verhindert Spannungsrisse

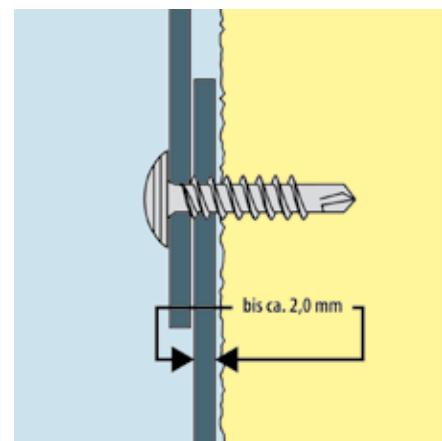
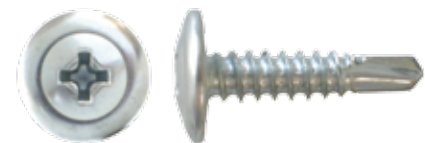

Art.-Nr.	Beschreibung	Abmessung	Inhalt Box	VPE Stk.	Inhalt Palette	Preis/ 100 Stk.
143042x13	Pianos	4,2 x 13	1.000	6.000	480.000	2,68 €
143042x16	Pianos	4,2 x 16	1.000	6.000	480.000	3,15 €
143042x19	Pianos	4,2 x 19	1.000	6.000	480.000	3,49 €
143042x25	Pianos	4,2 x 25	1.000	6.000	480.000	3,77 €
143042x32	Pianos	4,2 x 32	500	4.000	160.000	7,43 €
143042x38	Pianos	4,2 x 38	500	4.000	160.000	8,37 €

Art.-Grp. 1041

Ihr pers. Rabatt







**TWISTEC**<sup>®</sup>  
Fassadenbauschrauben



mit Europäischen Technischen Zulassungen

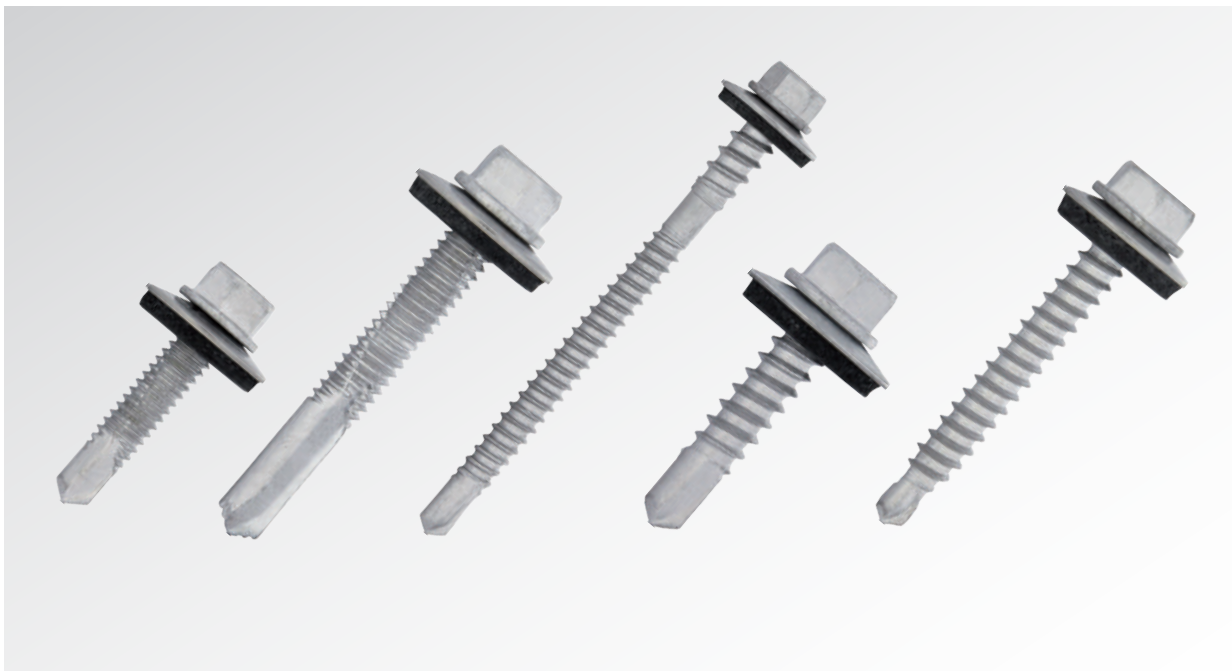

# Schraubtechnik

für den Stahl- & Fassadenbau

**NÖGEL**  
...die gute Verbindung



Für Überlappungen



Für Profiltafeln



**Typ A**

Zur Befestigung von Profiltafeln an Stahlunterkonstruktionen bis 2 mm Wanddicke und Holzunterkonstruktionen. Beachten Sie auch DIN EN 1995.

Art.-Nr. 298149x20  
Art.-Nr. 298163x25 (ohne Zulassung)

- 6kt.-Bimetall Edelstahlschraube (1.4301) SW 8
- Mit reduzierter Bohrspitze (ca. 4 mm lang) aus Vergütungsstahl
- Mit aufmontierter Dichtscheibe aus Edelstahl und aufvulkanisierter EPDM-Dichtung

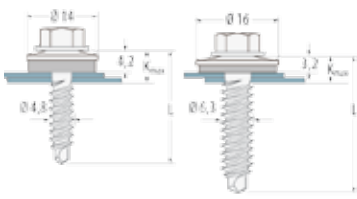

(Ohne Zulassung)

**Typ E**

Zur Befestigung von Profiltafeln aus Stahl an Stahlunterkonstruktionen bis 3,5 mm Wanddicke

Art.-Nr. 298E...

- 6kt.-Bimetall Edelstahlschrauben (1.4301) SW 8 mit ca. 7 mm langer Bohrspitze aus Vergütungsstahl
- Mit aufmontierter Dichtscheibe aus Edelstahl und aufvulkanisierter EPDM-Dichtung

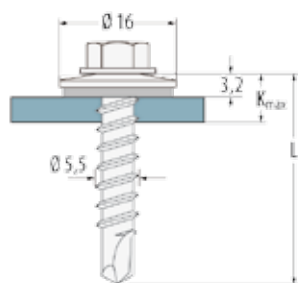

**Typ P**

Zur Befestigung von Profiltafeln aus Stahl an Stahlunterkonstruktionen bis 6,0 mm Wanddicke

Art.-Nr. 298P...

- 6kt.-Bimetall Edelstahlschrauben (1.4301) SW 8 mit Feingewinde und ca. 7 mm Bohrspitze aus Vergütungsstahl
- Mit aufmontierter Dichtscheibe aus Edelstahl und aufvulkanisierter EPDM-Dichtung

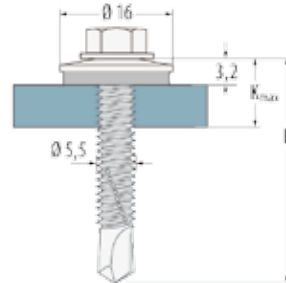

**Typ L**

Zur Befestigung von Profiltafeln aus Stahl an Stahlunterkonstruktionen bis 12,5 mm Wanddicke

Art.-Nr. 298L...

- 6kt.-Bimetall Edelstahlschrauben (1.4301) SW 8 mit Feingewinde und ca. 15 mm Bohrspitze aus Vergütungsstahl
- Mit aufmontierter Dichtscheibe aus Edelstahl und aufvulkanisierter EPDM-Dichtung

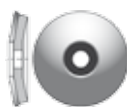
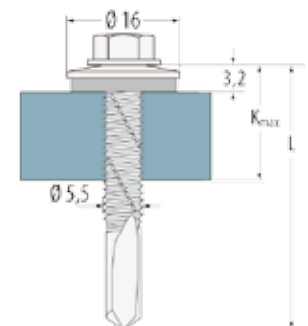

**Größere EPDM-Dichtscheiben**

Alle Fassaden-Bohrschrauben sind auch mit größeren EPDM-Dichtscheibe lieferbar (19, 22 und 25 mm, Aufpreise lt. folgenden Seiten)

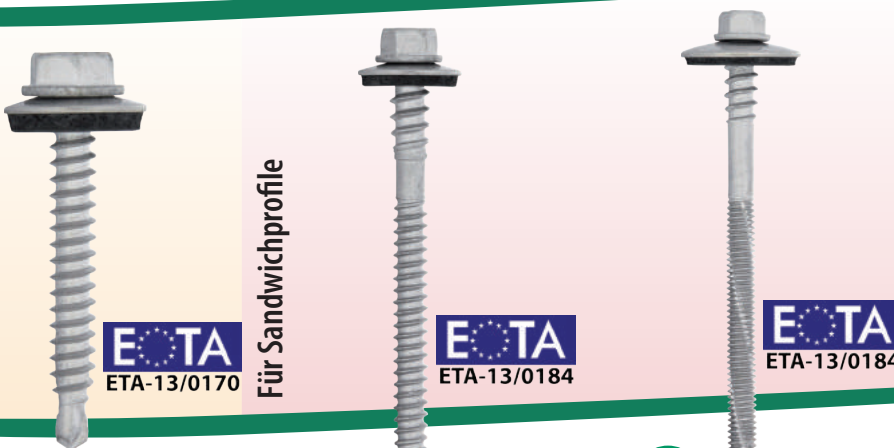
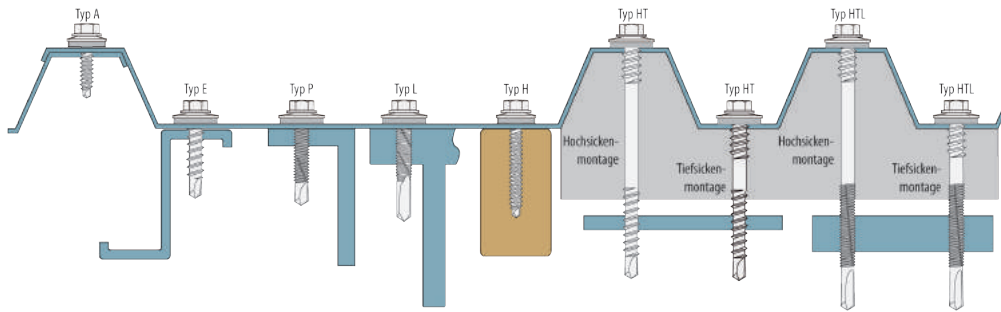

Für Sandwichprofile

**Typ H**

Zur Befestigung von Profilafeln an Stahlunterkonstruktionen bis 3 mm Wanddicke und Holzunterkonstruktionen. Beachten Sie auch DIN EN 1995.

Art.-Nr. 298H...

- 6kt.-Bimetall Edelstahlschrauben (1.4301) SW 8 mit ca. 4 mm langer Bohrspitze aus Vergütungsstahl
- Mit aufmontierter Dichtscheibe aus Edelstahl und aufvulkanisierter EPDM-Dichtung

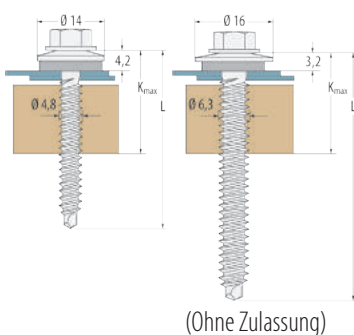

**Typ HT**

Zur Befestigung von Sandwich-elementen auf Stahlunterkonstruktionen mit bis zu 5,0 mm Wanddicke in Hoch- und Tiefsicken

Art.-Nr. 298HT...

- 6kt.-Bimetall Edelstahlschrauben (1.4301) SW 8 mit ca. 7 mm langer Bohrspitze aus Vergütungsstahl
- Mit aufmontierter Dichtscheibe aus Edelstahl und aufvulkanisierter EPDM-Dichtung

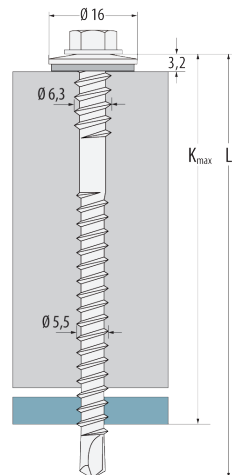

**Typ HTL**

Zur Befestigung von Sandwich-elementen auf Stahlunterkonstruktionen mit bis zu 12,5 mm Wanddicke in Hoch- und Tiefsicken

Art.-Nr. 298HTL...

- 6kt.-Bimetall Edelstahlschrauben (1.4301) SW 8 mit Feingewinde und ca. 15 mm langer Bohrspitze aus Vergütungsstahl
- Mit aufmontierter Dichtscheibe aus Edelstahl und aufvulkanisierter EPDM-Dichtung

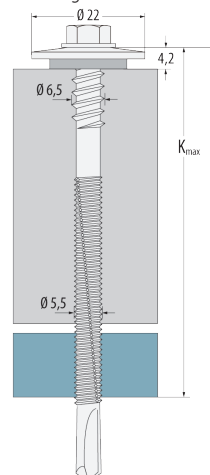

## TWISTEC® 6kt.-Bohrschrauben Edelstahl

### Beschreibung

Durch die Verwendung von Bohrschrauben ersparen Sie sich das Vorbohren, weil die Bohrspitze diesen Arbeitsvorgang übernimmt.

Bohren, Gewindeschneiden und Schrauben - alles in einem Arbeitsgang mit einer Schraube.

### Werkstoff

Die Bohrschraube ist eine Bimetall-Schraube. Der Kopf und das Gewinde sind aus Edelstahl, während die Bohrspitze und die ersten Gewingegänge aus Vergütungsstahl bestehen.

Durch die gehärtete Bohrspitze können Sie die Schrauben ohne Vorbohren verarbeiten (dies wäre mit einer reinen Edelstahlschraube nicht möglich).

### Vorteile

- Senkung der Arbeitskosten um bis zu 50%
- Kein Vorbohren erforderlich
- Keine Toleranzprobleme
- Kein Lochversatz
- Hohe Ausreißfestigkeit

## TWISTEC® 6kt.-Bohrschrauben Edelstahl Typ A

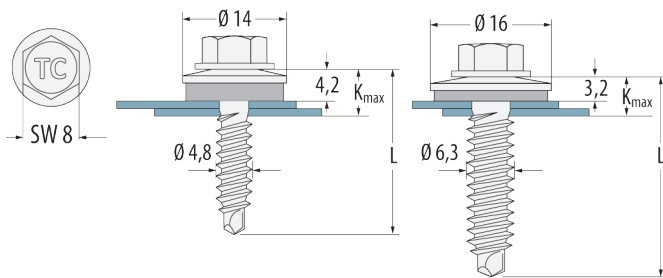

- 6kt.-Bimetall Edelstahlschrauben (1.4301) SW 8
- Mit reduzierter ca. 4 mm langer Bohrspitze aus Vergütungsstahl
- Zur Befestigung von Profiltafeln aus Stahl an Stahlunterkonstruktionen und Holzunterkonstruktionen ( $l_{ef} \geq 25$  mm)
- Mit aufmontierten Dichtscheiben aus Edelstahl mit aufvulkanisierter EPDM-Dichtung

Art.-Nr.	Abmessung Ø x Länge	Ø Dicht- scheibe	Bohrleistung max.	Klemmbereich K max.	Inhalt Box	VPE Umkarton	Preis/ 100 Stk.
298149x20	4,8 x 20 mm	14 mm	3 mm	6 mm	250	6.000	35,03 €
298163x25*	6,3 x 25 mm	16 mm			500	6.000	67,87 €

Art.-Grp. 1051

\* ohne Zulassung

**Ihr pers.  
Rabatt**

## Steckschlüsseleinsatz SW 8 - 50 mm lang

Art.-Nr.	Bezeichnung	VPE/Stk.	Preis/Stk.
45106x080	Steckschlüsseleinsatz SW 8	1	12,56 €

Art.-Grp. 3412

**Ihr pers.  
Rabatt**

### Qualitätsmerkmale der Bohrschraube

- Schnellerer Bohrfortschritt
- Kontinuität der Qualität
- Die Bohrspitze ist optimal auf das zu verarbeitende Material abgestimmt, wodurch hohe Festigkeiten erzielt werden.
- Eine optimale Härtung, kein Abdrehen der Köpfe sowie keine Verluste in der Bohrleistung

### Welche Schraube benutzen?

Für die Wahl der richtigen Bohrschrauben ist die jeweilige Zulassung heranzuziehen

### Die richtige Wahl der Schraube ist u. a. abhängig von:

- Welche Materialstärken sollen verschraubt werden?
- Welcher Werkstoff wird benutzt?
- Welche Stärke haben die Bauteile insgesamt?

### Verarbeitung

Sie benötigen einen Bohrschrauber mit Rutschkupplung oder einem Tiefenschlag.

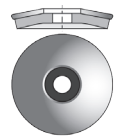

### Andere EPDM-Dichtscheiben

Aufpreise	19 mm	22 mm	25 mm
Preis/100 Stk.	5,48 €	6,60 €	9,96 €





**TWISTEC® 6kt.-Bohrschrauben Edelstahl Typ E**

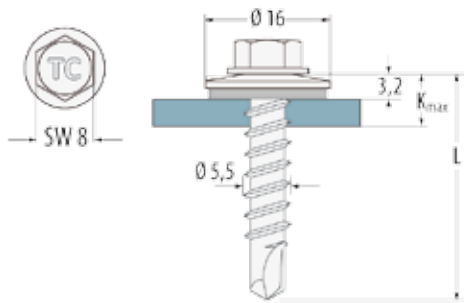

- 6kt.-Bimetall Edelstahlschrauben (1.4301) SW 8 mit ca. 7 mm langer Bohrspitze aus Vergütungsstahl
- Zur Befestigung von Profiltafeln aus Stahl an Stahlunterkonstruktionen bis 3,5 mm Wanddicke
- Mit aufmontierten Dichtscheiben aus Edelstahl und aufvulkanisierter EPDM-Dichtung

Art.-Nr.	Abmessung Ø x Länge L	Dichtscheibe Ø	Bohrleistung max.	Klemmbereich K max	Inhalt Box	VPE Umkarton	Preis/100 Stk.
298E55x25	5,5 x 25	16 mm	3,5 mm	5 mm	500	6.000	40,16 €
298E55x28	5,5 x 28	16 mm	3,5 mm	8 mm	250	6.000	46,14 €
298E55x38	5,5 x 38	16 mm	3,5 mm	17 mm	200	6.000	54,68 €
298E55x50	5,5 x 50	16 mm	3,5 mm	29 mm	500	4.800	75,32 €
298E55x58	5,5 x 58	16 mm	3,5 mm	37 mm	250	4.800	79,95 €

Art.-Grp. 1051

Ab 5.000 Stk. auch mit farbigem Kopf lieferbar

Ihr pers. Rabatt

**Andere EPDM-Dichtscheiben**



Aufpreise	14 mm	19 mm	22 mm	25 mm
Preis/100 Stk.	3,24 €	5,48 €	6,60 €	9,96 €

**TWISTEC® 6kt.-Bohrschrauben Edelstahl Typ P**

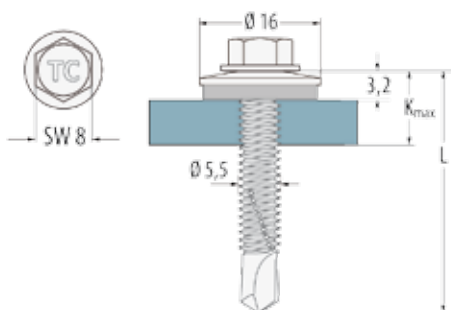

- 6kt.-Bimetall Edelstahlschrauben (1.4301) SW 8 mit Feingewinde und ca. 7 mm langer Bohrspitze aus Vergütungsstahl (Bohrspitze 3)
- Zur Befestigung von Profiltafeln aus Stahl an Stahlunterkonstruktionen bis 6 mm Wanddicke
- Mit aufmontierten Dichtscheiben aus Edelstahl und aufvulkanisierter EPDM-Dichtung

Art.-Nr.	Abmessung Ø x Länge L	Dichtscheibe Ø	Bohrleistung max.	Klemmbereich K max	Inhalt Box	VPE Umkarton	Preis/100 Stk.
298P55x26	5,5 x 26	16 mm	6,0 mm	10 mm	200	6.000	47,47 €
298P55x32	5,5 x 32	16 mm	6,0 mm	15 mm	250	6.000	57,24 €
298P55x38	5,5 x 38	16 mm	6,0 mm	21 mm	250	4.800	77,51 €

Art.-Grp. 1051

Ihr pers. Rabatt

**Andere EPDM-Dichtscheiben**



Aufpreise	14 mm	19 mm	22 mm	25 mm
Preis/100 Stk.	3,24 €	5,48 €	6,60 €	9,96 €

**Steckschlüsseleinsatz SW 8 - 50 mm lang**

Art.-Nr.	Bezeichnung	VPE/Stk.	Preis/Stk.
45106x080	Steckschlüsseleinsatz SW 8	1	12,56 €

Art.-Grp. 3412

Ihr pers. Rabatt



**TWISTEC® 6kt.-Bohrschrauben Edelstahl Typ L**

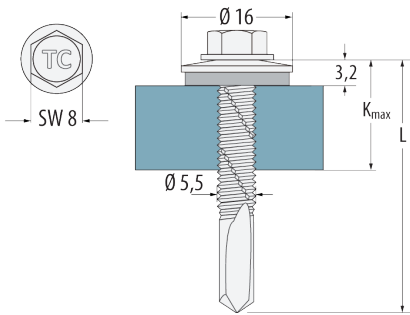

- 6kt.-Bimetall Edelstahlschrauben (1.4301) SW 8 mit Feingewinde und ca. 15 mm Bohrspitze aus Vergütungsstahl (Bohrspitze 5)
- Zur Befestigung von Profiltafeln aus Stahl an Stahlunterkonstruktionen bis 12,5 mm Wanddicke
- Mit aufmontierter Dichtscheibe aus Edelstahl und aufvulkanisierter EPDM-Dichtung

Art.-Nr.	Abmessung Ø x Länge	Dichtscheibe Ø	Bohrleistung max.	Klemmbereich K max.	Inhalt Box	VPE Umkarton	Preis/100 Stk.
298L55x40	5,5 x 38	16 mm	12,5 mm	11 mm	250	6.000	77,99 €
298L55x50	5,5 x 50	16 mm	12,5 mm	22 mm	200	6.000	97,52 €
298L55x65	5,5 x 65	16 mm	12,5 mm	37 mm	500	4.800	105,59 €
298L55x80*	5,5 x 80	16 mm	12,5 mm	52 mm	500	4.800	121,83 €
298L55x100*	5,5 x 100	16 mm	12,5 mm	72 mm	250	2.400	160,16 €

Art.-Grp. 1051

\* Teilgewinde

Ihr pers. Rabatt

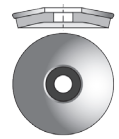

**Andere EPDM-Dichtscheiben**

Aufpreise	19 mm	22 mm	25 mm
Preis/100 Stk.	5,48 €	6,60 €	9,96 €

**TWISTEC® 6kt.-Bohrschrauben Edelstahl Typ H**

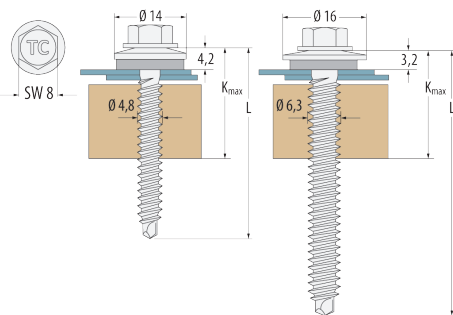

- 6kt.-Bimetall Edelstahlschrauben (1.4301) SW 8 mit ca. 4 mm langer Bohrspitze aus Vergütungsstahl
- Zur Befestigung von Profiltafeln aus Stahl an Stahlunterkonstruktionen bis max. 3 mm Wanddicke und Holzunterkonstruktionen ( $l_{ef} \geq 25$  mm)

Art.-Nr.	Abmessung Ø x Länge	Dichtscheibe Ø	Bohrleistung max.	Klemmbereich K max.	Inhalt Box	VPE Umkarton	Preis/ 100 Stk.
298H48x35	4,8 x 35	14 mm	3 mm	19 mm	250	6.000	42,23 €
298H48x60	4,8 x 60	14 mm	3 mm	37 mm	100	1.200	83,61 €
298H65x50*	6,5 x 50	16 mm	3 mm		250	2.500	82,88 €
298H65x65*	6,5 x 65	16 mm	3 mm		250	2.500	133,67 €
298HA65x7519*	6,3/7,0 x 75	19 mm	3 mm		250	2.000	194,71 €
298HA65x10019*	6,3/7,0 x 100	19 mm	3 mm		250	2.000	215,71 €
298HA65x12519*	6,3/7,0 x 125	19 mm	3 mm		100	1.500	245,38 €
298HA65x14519*	6,3/7,0 x 145	19 mm	3 mm		100	1.500	274,31 €
298HA65x16519*	6,3/7,0 x 165	19 mm	3 mm		100	1.000	347,92 €
298HA65x18519*	6,3/7,0 x 185	19 mm	3 mm		100	1.000	394,96 €
298HA65x20519*	6,3/7,0 x 205	19 mm	3 mm		100	1.000	483,30 €

Art.-Grp.: 1070

\* Nicht Bestandteil der Zulassung

Ihr pers. Rabatt



**Andere EPDM-Dichtscheiben**

Aufpreise	16 mm	19 mm	22 mm	25 mm
Preis/100 Stk.	4,36 €	5,48 €	6,60 €	9,96 €

**Steckschlüsseleinsatz  
SW 8 - 50 mm lang**



Art.-Nr.	VPE/Stk.	Preis/Stk.
45106x080	1	12,56 €

Art.-Grp. 3412

Ihr pers. Rabatt

**TWISTEC® 6kt.-Bohrschrauben Edelstahl Typ HT und HTL**

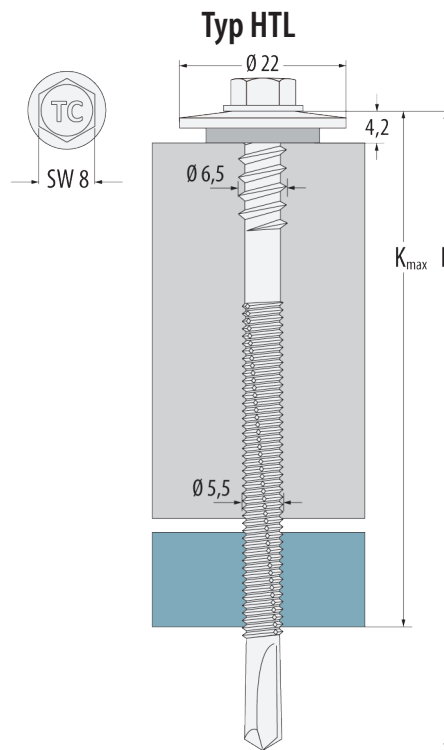
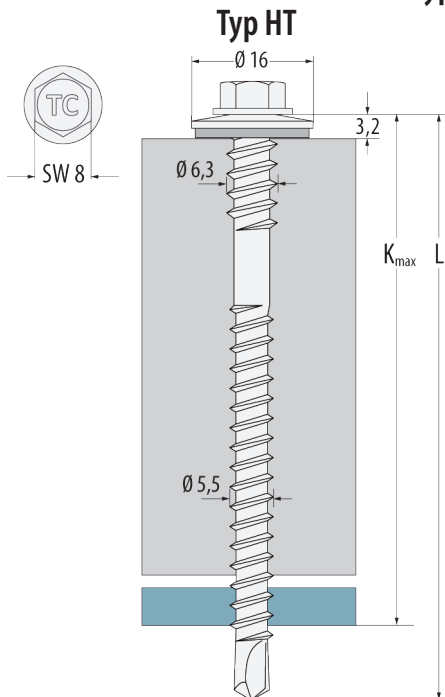

**TWISTEC® 6kt.-Bohrschrauben Edelstahl Typ HT**

- 6kt.-Bimetall Edelstahlschrauben (1.4301) SW 8 mit ca. 7 mm langer Bohrspitze aus Vergütungsstahl (Bohrspitze 3)
- Zur Befestigung von Sandwichelementen an Stahlunterkonstruktionen bis zu 5,0 mm Wanddicke in Hoch- und Tiefsicken
- Mit aufmontierter Dichtscheibe aus Edelstahl und aufvulkanisierter EPDM Dichtung

Art.-Nr.	Abmessung Ø x Länge	Dichtscheibe Ø	Bohrleistung max.	Klemmbereich K max.	Inhalt Box	VPE Umkarton	Preis/100 Stk.
298HT55x70	5,5 x 70	16 mm	5 mm	44 mm	100	1.200	126,71 €
298HT55x85	5,5 x 85	16 mm	5 mm	59 mm	100	6.000	128,78 €
298HT55x110	5,5 x 110	16 mm	5 mm	84 mm	100	6.000	141,84 €
298HT55x130	5,5 x 130	16 mm	5 mm	104 mm	100	800	165,28 €
298HT55x150	5,5 x 150	16 mm	5 mm	124 mm	50	2.400	181,28 €
298HT55x180	5,5 x 180	16 mm	5 mm	154 mm	50	2.400	205,57 €
298HT55x200	5,5 x 200	16 mm	5 mm	174 mm	50	2.400	357,57 €

Art.-Grp. 1071

**Ihr pers. Rabatt**

**TWISTEC® 6kt.-Bohrschrauben Edelstahl Typ HTL**

- 6kt.-Bimetall Edelstahlschrauben (1.4301) SW 8 mit Feingewinde und ca. 15 mm langer Bohrspitze aus Vergütungsstahl (Bohrspitze 5)
- Befestigung von Sandwichelementen an Stahlunterkonstruktionen bis zu 12,5 mm Wanddicke in Hoch- und Tiefsicken
- Mit aufmontierter Dichtscheibe aus Edelstahl und aufvulkanisierter EPDM Dichtung

Art.-Nr.	Abmessung Ø x Länge	Dichtscheibe Ø	Bohrleistung max.	Klemmbereich K max.	Inhalt Box	VPE Umkarton	Preis/100 Stk.
298HTL55x95	5,5 x 95	22 mm	12,5 mm	66 mm	50	400	217,53 €
298HTL55x125	5,5 x 125	22 mm	12,5 mm	96 mm	50	400	231,58 €
298HTL55x150	5,5 x 150	22 mm	12,5 mm	121 mm	50	400	290,42 €
298HTL55x165	5,5 x 165	22 mm	12,5 mm	136 mm	50	400	299,20 €
298HTL55x185	5,5 x 185	22 mm	12,5 mm	156 mm	50	400	348,28 €

Art.-Grp. 1071

**Ihr pers. Rabatt**

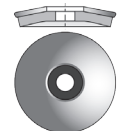

**Größere EPDM-Dichtscheiben**

Aufpreise	19 mm	22 mm	25 mm
Preis/100 Stk.	5,48 €	6,60 €	9,96 €

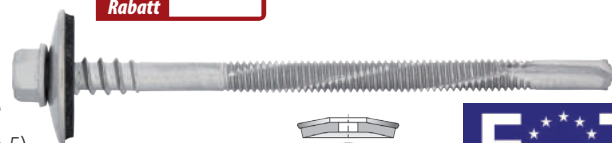

**Größere EPDM-Dichtscheiben**

Aufpreise	25 mm
Preis/100 Stk.	9,96 €

**Steckschlüsseinsatz  
SW 8 - 50 mm lang**

Art.-Nr.	VPE/Stk.	Preis/Stk.
45106x080	1	12,56 €

Art.-Grp. 3412

**Ihr pers. Rabatt**

**TWISTEC® 6kt.-Bohrschrauben Vergütungsstahl Typ A-V**

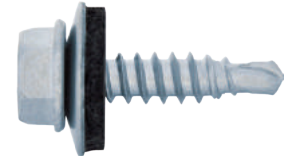
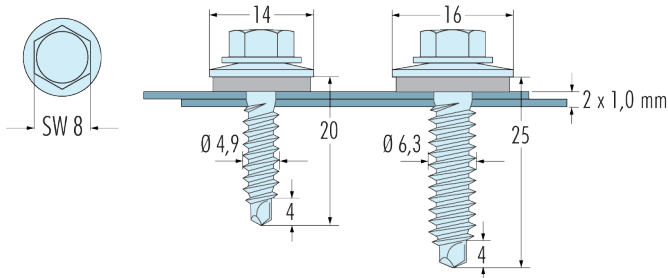

- 6kt.-Fassadenbohrschrauben aus Vergütungsstahl SW 8 mit reduzierter 4 mm Bohrspitze
- Zur Verbindung von Trapezblechen bei Überlappungen von maximal 2 x 1,0 mm
- Mit aufmontierten Dichtscheiben (14/16 mm) aus Vergütungsstahl mit aufvulkanisierter EPDM-Dichtung
- Hochwertiger Korrosionsschutz

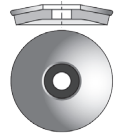

Art.-Nr.	Abmessung Ø x Länge	Ø Dichtscheibe	Bohrleistung	Inhalt Box	VPE Umkarton	Preis/100 Stk.
298VA49x20	4,8 x 20 mm	14 mm	2 x 1,0 mm	500	6.000	23,80 €
298VA63x25	6,3 x 25 mm	16 mm	2 x 1,0 mm	500	6.000	45,04 €

**Größere EPDM-Dichtscheiben**

Aufpreise	19 mm	22 mm	25 mm
Preis/100 Stk.	3,36 €	4,03 €	6,04 €

Art.-Grp. 1052

Ihr pers. Rabatt

**TWISTEC® 6kt.-Bohrschrauben Vergütungsstahl Typ E-V**

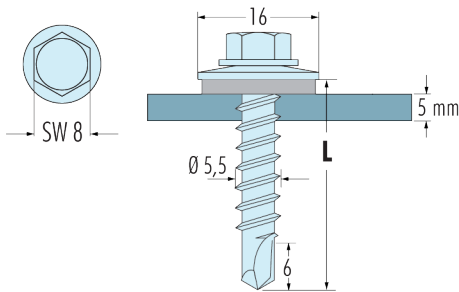

- 6kt.-Fassadenbohrschrauben aus Vergütungsstahl SW 8 mit reduzierter 6 mm Bohrspitze
- Zur Befestigung von Stahl- und Aluminiumblechen auf Stahlunterkonstruktionen bis 5 mm
- Mit aufmontierten Dichtscheiben (16 mm) aus Vergütungsstahl mit aufvulkanisierter EPDM-Dichtung
- Hochwertiger Korrosionsschutz

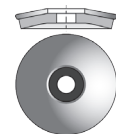

Art.-Nr.	Abmessung	Ø Dichtscheibe	Bohrleistung	Inhalt Box	VPE Umkarton	Preis/100 Stk.
298VE55x25	5,5 x 25	16 mm	5 mm	500	6.000	23,80 €
298VE55x32	5,5 x 32	16 mm	5 mm	500	6.000	31,37 €
298VE55x38	5,5 x 38	16 mm	5 mm	500	6.000	33,81 €
298VE55x50	5,5 x 50	16 mm	5 mm	200	4.800	39,79 €

**Größere EPDM-Dichtscheiben**

Aufpreise	19 mm	22 mm	25 mm
Preis/100 Stk.	3,29 €	3,96 €	5,98 €

Art.-Grp. 1052

Ihr pers. Rabatt

**PARCO® Blehscheren**

- Mit geschmiedeten Backen ausgestattet
- Präzise gehärtet und geschliffen, um eine optimale Schnittleistung zu gewährleisten

Art.-Nr.	Ausführung	VPE/Stk.	Preis/Stk.
40046510A	PARCO® Durchlauf-Blehschere Typ 6510L links	1	49,90 €
40046511A	PARCO® Durchlauf-Blehschere Typ 6510R rechts	1	49,90 €
40046512A	PARCO® Universal-Blehschere Typ 6716S gerade	1	49,90 €



Art.-Grp. 3630

Ihr pers. Rabatt



### TWISTEC® 6kt.-Bohrschrauben Vergütungsstahl Typ P-V

- 6kt.-Fassadenbohrschrauben aus Vergütungsstahl SW 8 mit Feingewinde und 8 mm Bohrspitze
- Zur Befestigung von Stahl- und Aluminiumblechen auf Stahlunterkonstruktionen bis 6,0 mm / Bohrspitze 3
- Mit aufmontierten Dichtscheiben (16 mm) aus Vergütungsstahl mit aufvulkanisierter EPDM-Dichtung
- Hochwertiger Korrosionsschutz

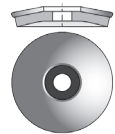
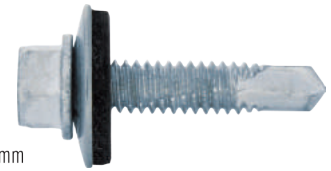
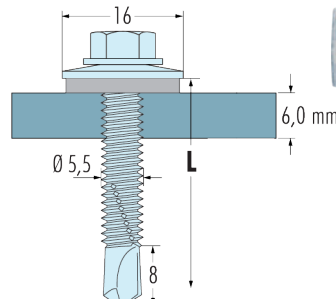
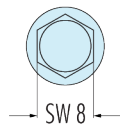

Art.-Nr.	Abmessung Ø x Länge L	Dichtscheibe Ø	Bohrleistung	Inhalt Box	VPE Umkarton	Preis/ 100 Stk.
298VP63x26	6,3 x 25	16 mm	6,0 mm	500	6.000	29,14 €
298VP63x32	6,3 x 32	16 mm	6,0 mm	500	6.000	37,66 €
298VP63x38	6,3 x 38	16 mm	6,0 mm	250	4.800	51,04 €

Art.-Grp. 1052

Ihr pers. Rabatt

#### Andere EPDM-Dichtscheiben

Aufpreise	19 mm	22 mm	25 mm
Preis/100 Stk.	3,36 €	4,03 €	6,04 €

### TWISTEC® 6kt.-Bohrschrauben Vergütungsstahl Typ L-V

- 6kt.-Fassadenbohrschrauben aus Vergütungsstahl SW 8 mit Feingewinde und 15 mm Bohrspitze
- Zur Befestigung von Stahl- und Aluminiumblechen auf Stahlunterkonstruktionen bis 12,5 mm / Bohrspitze 5
- Mit aufmontierten Dichtscheiben (16 mm) aus Vergütungsstahl mit aufvulkanisierter EPDM-Dichtung
- Hochwertiger Korrosionsschutz

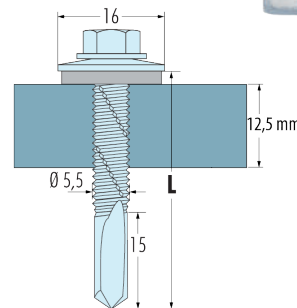
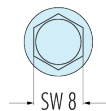

Art.-Nr.	Abmessung Ø x Länge	Dichtscheibe Ø	Bohrleistung	Inhalt Box	VPE Umkarton	Preis/ 100 Stk.
298VL55x32	5,5 x 32	16 mm	12,5 mm	500	6.000	36,50 €
298VL55x40	5,5 x 38	16 mm	12,5 mm	500	6.000	46,26 €
298VL55x51	5,5 x 51	16 mm	12,5 mm	500	6.000	52,24 €
298VL55x67	5,5 x 67	16 mm	12,5 mm	500	6.000	63,23 €
298VL55x76	5,5 x 76	16 mm	12,5 mm	500	6.000	69,33 €
298VL55x85	5,5 x 85	16 mm	12,5 mm	500	6.000	72,50 €
298VL55x100	5,5 x 100	16 mm	12,5 mm	250	2.500	84,11 €
298VL55x115	5,5 x 115	16 mm	12,5 mm	250	2.500	110,96 €
298VL55x130	5,5 x 130	16 mm	12,5 mm	200	2.500	126,84 €
298VL55x150	5,5 x 150	16 mm	12,5 mm	200	2.500	134,16 €

Art.-Grp. 1052

Ihr pers. Rabatt

#### Andere EPDM-Dichtscheiben

Aufpreise	19 mm	22 mm	25 mm
Preis/100 Stk.	3,36 €	4,03 €	6,04 €

### TWISTEC® 6kt.-Bohrschrauben Typ TRÜ

- 6kt.-Fassadenbohrschrauben SW 8 mit 6 mm Bohrspitze
- Mit angespresstem 15 mm-Flansch und Hinterstich
- Zur Verbindung von Trapezblech bei Überlappungen 2 x 1,25 mm
- Hochwertiger Korrosionsschutz

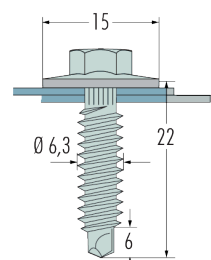
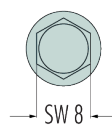

Art.-Nr.	Abmessung Ø x Länge	Flansch Ø	Bohrleistung	Inhalt Box	VPE Umkarton	Preis/ 100 Stk.
298T63x22	6,3 x 22	15 mm	2 x 1,25 mm	500	6.000	20,26 €
298T63x32	6,3 x 32	15 mm	2 x 1,25 mm	500	6.000	23,92 €

Art.-Grp. 1052

Ihr pers. Rabatt

#### Andere EPDM-Dichtscheiben

Aufpreise	19 mm	22 mm	25 mm
Preis/100 Stk.	3,36 €	4,03 €	6,04 €

**TWISTEC® 6kt.-Bohrschrauben Vergütungsstahl Typ H-V**

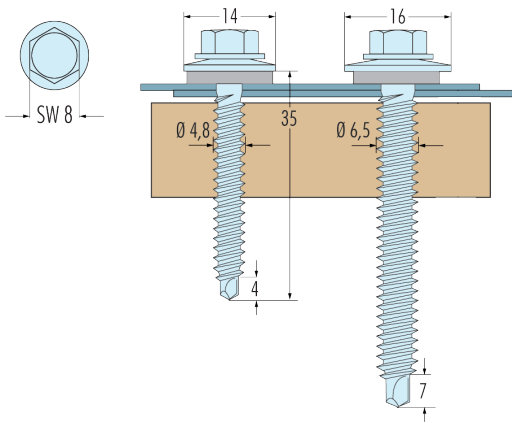

- 6kt.-Fassadenbohrschrauben aus Vergütungsstahl SW 8 mit 4 mm Bohrspitze
- Zur Befestigung von Stahl- und Aluminiumblechen auf Holzunterkonstruktionen mit einer Einschraubtiefe von 30 mm, beachten Sie auch DIN 1052
- Mit aufmontierten Dichtscheiben (14/16/19 mm) aus Vergütungsstahl mit aufvulkanisierter EPDM-Dichtung
- Hochwertiger Korrosionsschutz

Art.-Nr.	Abmessung Ø x Länge	Dichtscheibe Ø	Bohrleistung	Inhalt Box	VPE Umkarton	Preis/ 100 Stk.
298VH48x35	4,8 x 35	14 mm	2 x 1,25 mm	500	6.000	25,51 €
298VH65x50	6,5 x 50	16 mm	2 x 1,25 mm	200	1.600	46,26 €
298VH65x7519	6,5 x 75	19 mm	2 x 1,25 mm	100		62,49 €
298VH65x10019	6,5 x 100	19 mm	2 x 1,25 mm	100		70,78 €

Art.-Grp. 1052

**Ihr pers. Rabatt**



**Andere EPDM-Dichtscheiben**

Aufpreise	19 mm	22 mm	25 mm
Preis/100 Stk.	3,36 €	4,03 €	6,04 €

**TWISTEC® 6kt.-Bohrschrauben Vergütungsstahl Typ HT-V**

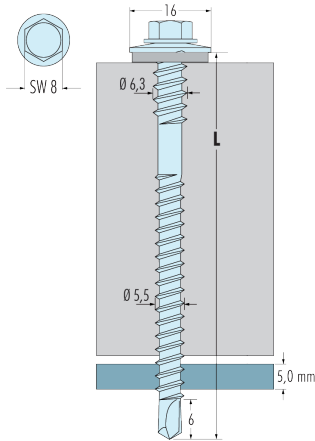

- 6kt.-Fassadenbohrschrauben aus Vergütungsstahl SW 8 mit 6 mm Bohrspitze
- Zur Befestigung von Sandwichelementen auf Stahlunterkonstruktionen bis 5,0 mm in Hoch- und Tiefsicken / Bohrspitze 3
- Mit aufmontierten Dichtscheiben (16 mm) aus Vergütungsstahl mit aufvulkanisierter EPDM-Dichtung
- Hochwertiger Korrosionsschutz

Art.-Nr.	Abmessung Ø x Länge	Dichtscheibe Ø	Bohrleistung	Inhalt Box	Preis/ 100 Stk.
298VHT55x65	5,5 x 65	16 mm	5 mm	100	74,22 €
298VHT55x80	5,5 x 80	16 mm	5 mm	100	76,66 €
298VHT55x100	5,5 x 98	16 mm	5 mm	100	77,76 €
298VHT55x120	5,5 x 120	16 mm	5 mm	50	78,98 €
298VHT55x130	5,5 x 130	16 mm	5 mm	50	81,42 €
298VHT55x150	5,5 x 150	16 mm	5 mm	50	83,86 €
298VHT55x180	5,5 x 180	16 mm	5 mm	50	116,58 €

Art.-Grp. 1052

**Ihr pers. Rabatt**

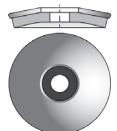

**Andere EPDM-Dichtscheiben**

Aufpreise	19 mm	22 mm	25 mm
Preis/100 Stk.	3,36 €	4,03 €	6,04 €

**TWISTEC® 6kt.-Bohrschrauben Vergütungsstahl Typ HTL-V**

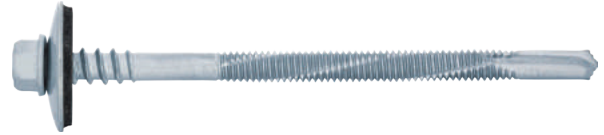
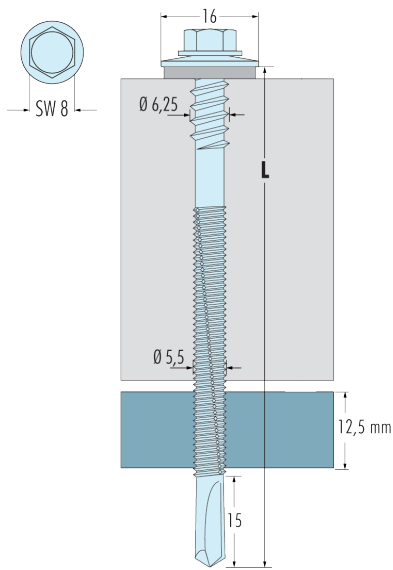

- 6kt.-Fassadenbohrschrauben aus Vergütungsstahl SW 8 mit Feingewinde und 15 mm Bohrspitze
- Befestigung von Sandwichelementen auf Stahlunterkonstruktionen bis 12,5 mm in Hoch- und Tiefsicken / Bohrspitze 5
- Mit aufmontierten Dichtscheiben (16 mm) aus Vergütungsstahl mit aufvulkanisierter EPDM-Dichtung
- Hochwertiger Korrosionsschutz

Art.-Nr.	Abmessung Ø x Länge	Dichtscheibe Ø	Bohrleistung	Inhalt Box	VPE Umkarton	Preis/100 Stk.
298VHTL55x85	5,5/6,3 x 85	16 mm	12,5 mm	500	4.800	77,51 €
298VHTL55x130	5,5/6,3 x 130	16 mm	12,5 mm	500	4.800	81,42 €
298VHTL55x150	5,5/6,3 x 150	16 mm	12,5 mm	500	4.800	92,16 €
298VHTL55x175	5,5/6,3 x 175	16 mm	12,5 mm	500	2.400	109,62 €
298VHTL55x190	5,5/6,3 x 190	16 mm	12,5 mm	500	2.400	126,96 €

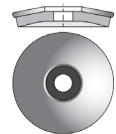

**Größere EPDM-Dichtscheiben**

Aufpreise	19 mm	22 mm	25 mm
Preis/100 Stk.	3,36 €	4,03 €	6,04 €

Art.-Grp. 1052

**Ihr pers. Rabatt**



### Bohrschrauben mit Flügelspitze

Ähnlich DIN 7504 Typ P

Mit Flügeln und Rippen, Stahl-verzinkt

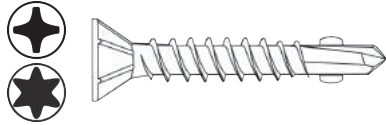

Stahl vz. PH	Art.-Nr. 180...x...
Bestell-Beispiel: 5,5 x 32 = 18055x32	

Stahl vz. TX	Art.-Nr. 180...TX...
Bestell-Beispiel: 6,3 x 60 = 18063TX60	

Länge l	4,2	4,8	5,5	6,3
Kopfdurchmesser Ø mm	7,5 - 8,10	9,0 - 9,5	10,3 - 10,8	11,87 - 15,5
Bohrleistung max.	2,5	3,5	5	6
	Preis/100 Stk.	Preis/100 Stk.	Preis/100 Stk.	Preis/100 Stk.
Antrieb	<b>PH2</b>	<b>PH2</b>	<b>PH3</b>	<b>TX30</b>
<b>25</b>	17,69 €	19,28 €		
<b>32</b>	19,48 €	20,97 €		
<b>38</b>	20,98 €	27,30 €	41,69 €	
<b>45</b>	23,87 €	34,12 €	45,12 €	49,64 €
<b>50</b>	28,91 €	39,18 €	48,46 €	51,34 €
<b>55</b>			50,75 €	
<b>60</b>			53,05 €	66,95 €
<b>70</b>		45,16 €	64,48 €	73,71 €
<b>80</b>			84,96 €	92,27 €
<b>85</b>			87,25 €	
<b>100</b>				110,09 €
<b>109</b>			106,50 €	
<b>130</b>			122,05 €	
<b>150</b>			156,01 €	
VPE/ Stk.	1.000	500	bis 55: 500 ab 60: 250	250

Art.-Gr. 1116

Ihr pers. Rabatt

- Bohren und Verschrauben in einem Arbeitsgang
- bis zu 50 % Kostenersparnis durch schnelle Montage
- Arbeits- und Zeitaufwand wird erheblich reduziert
- Befestigung von Holz auf Stahlunterkonstruktionen

### Bohrschrauben mit Flügelspitze Bimetal

Mit Flügeln und Rippen, Edelstahl A2/ Stahl

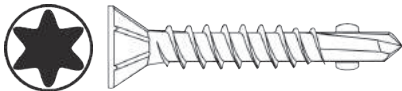

Bimetal TX	Art.-Nr. 1800...TX...
Bestell-Beispiel: 4,8 x 38 = 180048TX38	

Länge l	4,2	4,8	5,5	
Kopfdurchmesser Ø mm	7,74 - 8,46	9,15 - 9,85	10,3 - 11,3	
Bohrleistung max.	3	4	6	12
	Preis/100 Stk.	Preis/100 Stk.	Preis/100 Stk.	
Antrieb	<b>TX20</b>	<b>TX25</b>	<b>TX30</b>	
<b>25</b>	77,67 €			
<b>32</b>		90,10 €		
<b>38</b>	86,99 €	92,36 €	115,57 €	
<b>45</b>		107,49 €	121,17 €	
<b>50</b>		109,60 €	130,49 €	
<b>55</b>				167,76 €
<b>60</b>				172,11 €
<b>65</b>			142,91 €	
<b>85</b>			173,98 €	
<b>109</b>				266,57 €
VPE/ Stk.	100	100	100	100

Art.-Gr. 1051

Ihr pers. Rabatt

- Bohren und Verschrauben in einem Arbeitsgang
- bis zu 50 % Kostenersparnis durch schnelle Montage
- Arbeits- und Zeitaufwand wird erheblich reduziert
- Befestigung von Holz auf Stahlunterkonstruktionen
- Verschraubungen von dünnwandigem Blech (Trapezblech) auf Stahlunterkonstruktionen
- Flügel verhindern einen Zwangsvorschub im zu befestigenden Material



### Fassadenbauschrauben Typ BZ und Typ A Edelstahl

- Edelstahl A2
- SW 3/8"
- Mit Europ. Techn. Zulassung
- Mit 16 mm Dichtscheibe



Abmessung Ø x Länge in mm	Box Größe	VPE Stk.	Typ BZ		Typ A		mit 16 mm Dichtscheibe	mit 19 mm Dichtscheibe	mit 22 mm Dichtscheibe	mit 25 mm Dichtscheibe
			Art.-Nr.	Art.-Nr.	Preis/100 Stk.	Preis/100 Stk.	Preis/100 Stk.	Preis/100 Stk.	Preis/100 Stk.	
6,3 / 6,5 x 16	3	2.500	29563x16	29665x16	28,96 €			Bestell-Beispiel 6,3x16: Art.-Nr. 29563x1619 38,57 €	Bestell-Beispiel 6,3x16: Art.-Nr. 29563x1622 49,34 €	Bestell-Beispiel 6,3x16: Art.-Nr. 29563x1625 52,86 €
6,3 / 6,5 x 19	3	2.500	29563x19	29665x19	29,20 €			38,83 €	49,64 €	53,15 €
6,3 / 6,5 x 25	3	2.500	29563x25	29665x25	33,01 €			42,66 €	54,20 €	57,73 €
6,3 / 6,5 x 32	4	2.500	29563x32	29665x32s	38,61 €			48,22 €	60,93 €	64,44 €
6,3 / 6,5 x 38	4	2.500	29563x38	29665x38	45,47 €			55,09 €	69,16 €	72,66 €
6,3 / 6,5 x 45	3	1.250	29563x45	29665x45	48,73 €			58,36 €	73,08 €	76,58 €
6,3 / 6,5 x 50	3	1.250	29563x50	29665x50	49,96 €			59,60 €	74,56 €	78,09 €
6,3 / 6,5 x 64	3	1.000	29563x64	29665x64	63,54 €			73,16 €	90,85 €	94,37 €
6,3 / 6,5 x 75	3	1.000	29563x75	29665x75	68,94 €			78,56 €	97,31 €	100,83 €
6,3 / 6,5 x 90	3	1.000	29563x90	29665x90	82,34 €			91,98 €	113,41 €	116,93 €
6,3 / 6,5 x 100	4	1.000	29563x100	29665x100	97,94 €			107,57 €	132,14 €	135,65 €
6,3 / 6,5 x 115	3	500	29563x115	29665x115	105,16 €			114,78 €	140,78 €	144,30 €
6,3 / 6,5 x 130	3	500	29563x130	29665x130	112,54 €			122,19 €	149,66 €	153,18 €
6,3 / 6,5 x 150	3	500	29563x150	29665x150	135,16 €			144,79 €	176,79 €	180,30 €
6,3 / 6,5 x 175	3	500	29563x175	29665x175	152,65 €			162,29 €	197,81 €	201,33 €
6,3 / 6,5 x 200	3	500	29563x200	29665x200	225,99 €			235,61 €	285,77 €	289,29 €
6,3 / 6,5 x 220	3	500	29563x220	29665x220	293,72 €			298,60 €	330,34 €	333,39 €
6,3 / 6,5 x 240	3	500	29563x240	29665x240	339,38 €			349,38 €	376,24 €	379,42 €

Art.-Grp. 1060 Weitere Abmessungen auf Anfrage.

Bohrloch-Ø mm	Bauteildicke mm	Stahlunterkonstruktion	1,25	1,5	2,0-5,9	6,0-6,9	7,0
			5	5	5,3	5,5	5,7

Ihr pers. Rabatt

### Reparatur-Fassadenbauschrauben Edelstahl

Zum Abdichten von Fehlbohrungen

- 7,2 mm Gewinde
- Edelstahl A2 rostfrei
- SW 3/8"
- Mit 19 mm Dichtscheibe
- Schnelle und einfache Reparatur
- Kein zusätzlicher Arbeitsgang notwendig
- Hohe Haltekraft durch großen Querschnitt
- Bauaufsichtliche Zulassung bleibt erhalten



Art.-Nr.	Abmessung Ø x Länge	Inhalt Box	Preis/100 Stk.
29672x19	7,2 x 19 mm	500	96,44 €
29672x25	7,2 x 25 mm	500	133,07 €

Art.-Grp. 1060

Ihr pers. Rabatt

### Dichtscheiben EPDM/Edelstahl A2

Art.-Nr.	Ø Außen	Ø Innen	Elastomerdicke mm	Farbe EPDM	Inhalt Box	VPE Stk.	Preis/100 Stk.
29567X16	16,0	6,7	2,0	grau	500	6.000	18,78 €
29567X19	19,0	6,7	2,0	grau	500	6.000	21,17 €
29567X22	22,0	6,7	3,0	grau	500	6.000	28,87 €
29567X25	25,0	6,7	3,0	grau	500	6.000	41,41 €
29585X22	22,0	8,5	3,0	grau	500	6.000	71,03 €

Art.-Grp. 1060

Ihr pers. Rabatt

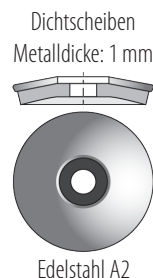

### Ausführung

Aus nichtrostendem Stahl A2, W-St.4301 mit vormontierter unverlierbarer Dichtscheibe aus (A2) W-St.4301 und aufvulkanisierter EPDM-Dichtung

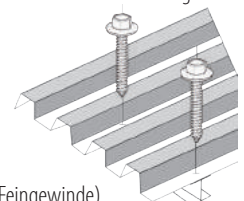

**Typ BZ**  
(mit Zapfen und Feingewinde)  
zum Einsatz auf Stahlträgern

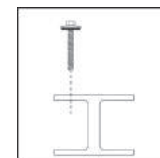

**Typ A**  
(mit Spitze und Grobgewinde)  
zum Einsatz auf Holzuntergrund  
und Stahl bis 1,5 mm Stärke

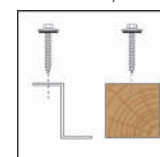

**TWISTEC® Fassadenbauschrauben Typ BZ und Typ A verzinkt**

- Galvanisch verzinkt
- SW 3/8"
- Mit 16 mm Scheibe

Aus einseitig gehärtetem Stahl, galvanisch-verzinkt mit vormontierter Unterlegscheibe galvanisch-verzinkt und aufvulkanisierter EPDM-Dichtung.

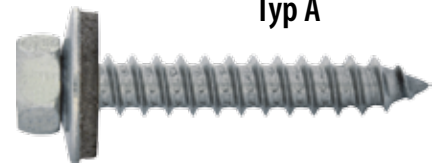

Typ A

Abmessung ø x Länge in mm	Inhalt Box	Box Größe	VPE Stk.
6,3 / 6,5 x 16	500	3	2.500
6,3 / 6,5 x 19	500	3	2.500
6,3 / 6,5 x 25	500	3	2.500
6,3 / 6,5 x 32	500	4	2.500
6,3 / 6,5 x 38	500	4	2.500
6,3 / 6,5 x 45	250	3	1.250
6,3 / 6,5 x 50	250	3	1.250
6,3 / 6,5 x 64	200	3	1.000
6,3 / 6,5 x 75	200	3	1.000
6,3 / 6,5 x 90	200	3	1.000
6,3 / 6,5 x 100	100	3	500
6,3 / 6,5 x 115	100	3	500
6,3 / 6,5 x 130	100	3	500
6,3 / 6,5 x 150	100	3	500
6,3 / 6,5 x 175	100	3	500

Art.-Grp. 1061

Typ A	Typ A mit Cut Spitze	mit 16 mm Dichtscheibe
Art.-Nr.	Art.-Nr.	Preis/100 Stk.
29465x16		15,91 €
29465x19		16,87 €
29465x25	294C65x25	18,88 €
29465x32	294C65x32	24,25 €
29465x38	294C65x38	25,92 €
29465x45	294C65x45	26,85 €
29465x50	294C65x50	27,47 €
29465x64	294C65x64	28,62 €
29465x75	294C65x75	29,03 €
29465x90	294C65x90	33,58 €
29465x100	294C65x100	37,74 €
29465x115	294C65x115	45,95 €
29465x130	294C65x130	58,28 €
29465x150	294C65x150	60,50 €
29465x175	294C65x175	71,29 €

Ihr pers. Rabatt

**Dichtscheiben EPDM/Stahl-verzinkt**

Art.-Nr.	Ø Außen	Ø Innen	Elastomerdicke mm	Farbe EPDM	Inhalt Box	VPE Stk.	Preis/100 Stk.
295067X16	16,0	6,7	2,0	grau	500	6.000	15,34 €
295067X19	19,0	6,7	2,0	grau	500	6.000	21,32 €
295067X22	22,0	6,7	3,0	grau	500	6.000	28,91 €
295067X25	25,0	6,7	3,0	grau	500	6.000	40,57 €

Art.-Grp. 1061

Ihr pers. Rabatt



Dichtscheiben  
Metalldicke: 1 mm  
galv. verzinkt

**Abdeckkappen**

- Passend für Fassadenbau-Schrauben **SW 3/8"**
- für Typ A/BZ
  - 16 mm

Art.-Nr.	VPE Stk.	Farbe	RAL-Nr.	Preis/ 100 Stk.
293600316	200	Olivgrün	6003	10,68 €
293600916	200	Tannengrün	6009	10,68 €
297035316	200	Lichtgrau	7035	10,68 €
293801216	200	Rotbraun	8012	10,68 €
298016316	200	Mahagonibraun	8016	10,68 €
293900116	200	Cremeweiß	9001	10,68 €
293900216	200	Grauweiß	9002	10,68 €
293901616	200	Weiß	9016	10,68 €

Art.-Grp. 1040

Ihr pers. Rabatt

- Passend für Fassadenbau-Schrauben **SW 8**
- für 6kt. Bohrschraube Bi-Metal / verzinkt
  - 16 mm

Art.-Nr.	VPE Stk.	Farbe	RAL-Nr.	Preis/ 100 Stk.
293007016	200	Anthrazit	7016	10,68 €
293008004	200	Kupferbraun	8004	10,68 €
293008014	200	Sepiabraun	8014	10,68 €
293009010	200	Reinweiß	9010	10,68 €
293009005	200	Tiefschwarz	9005	10,68 €

Art.-Grp. 1040

Ihr pers. Rabatt

Weitere Abmessungen und Farben auf Anfrage erhältlich



**Passender Steckschlüsseinsatz mit Magnet SW 3/8"**

Art.Nr.	Einsatz	VPE/Stk.	Preis/Stk.
45106x38	SW 3/8"	1	13,46 €

### TWISTEC® Dünnschrauben Bimetall

Ideal zur Verschraubung dünner Bleche

- Bimetall (Edelstahl A2/Stahl gehärtet) speziell beschichtet
- Größtmöglicher Halt bei Befestigungen von Konstruktionen auf dünnen Stahl- und Aluminiumblechprofilen
- Spitze und Formgewinde aus gehärtetem Kohlenstoffstahl, für die schnelle und einfache Durchdringung von Blechen
- Traggewinde und Kopf aus Edelstahl A2 um vor Korrosion zu schützen
- Bruchsicher verbunden in patentiertem Schweißverfahren
- Kaum Bohrspanbildung durch Verstauchung des Materials
- Doppelte Gewindegänge sorgen für sicheren Halt
- Weniger Schrauben nötig durch stärkeren Halt
- 50% weniger Arbeitsaufwand gegenüber herkömmlichen Schrauben
- Aufmontierte Dichtscheiben (14/16 mm) aus Edelstahl mit aufvulkanisierter EPDM-Dichtung

**Vorteile:**

- Perfekter Halt durch Doppelgang-Gewinde
- Kein Vorbohren nötig
- Weniger Befestigungspunkte nötig

**Eigenschaften:**

- Spezialbeschichtetes Bimetall
- Bauaufsichtlich zugelassen
- Doppelgang-Vollgewinde

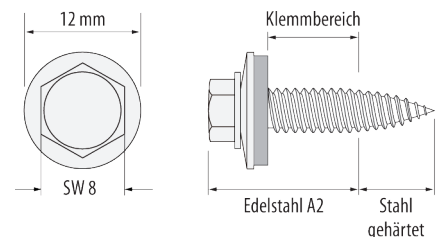

Art.-Nr.	Abmessung Ø x Länge	Klemmbereich	Maximale Bauteilstärke		Schlüsselweite	Dichtscheibe Ø	Bohrleistung	Inhalt Box	VPE Umkarton	Preis/100 Stk.
			Stahl	Alu						
296B45x25	4,5 x 25 mm	8 mm	0,5-1,0 mm	0,5-1,2 mm	SW 8	14 mm	1,0 / 2 x 0,8 mm	100	1.200	91,56 €
296B6x25	6,0 x 25 mm	8 mm	0,5-1,25 mm	0,5-1,5 mm	SW 8	16 mm	1,25 / 2 x 1,0 mm	100	1.200	104,98 €

Art.-Grp. 1051

Ihr pers. Rabatt

### Steckschlüsseleinsatz SW 8 - 50 mm lang

Art.-Nr.	Bezeichnung	VPE/Stk.	Preis/Stk.
45106x080	Steckschlüsseleinsatz SW 8	1	12,56 €

Art.-Grp. 3412

Ihr pers. Rabatt



### TWISTEC® 6kt.-Bohrschrauben Edelstahl mit Trittsicherung

- 6kt.-Edelstahlschrauben (A2 304 SW 8) mit ca. 6 mm Bohrspitze
- Zur Befestigung von Sandwichprofilen auf Holz
- Mit aufmontierter Dichtscheibe aus Edelstahl und aufvulkanisierter EPDM-Dichtung

Art.-Nr.	Abmessung mm Ø x Länge	Dichtscheibe Ø	Klemmbereich (mm)	Mindesteinschraubtiefe in Holz (mm)	Inhalt Box	Preis/ 100 Stk.
298HA65X50N	7,0/6,5 x 50	16 mm	< 5	> 45 mm	100	82,89 €
298HA65X65N	7,0/6,5 x 65	16 mm	< 20		100	133,67 €
298HA65X7519N	7,0/6,5 x 75	19 mm	< 30		100	194,71 €
298HA65X10019N	7,0/6,5 x 100	19 mm	< 48		100	215,71 €
298HA65X12519N	7,0/6,5 x 125	19 mm	< 73		100	245,38 €
298HA65X14519N	7,0/6,5 x 145	19 mm	< 93		100	274,31 €
298HA65X16519N	7,0/6,5 x 165	19 mm	< 113		100	347,93 €

Art.-Grp. 1068

Ihr pers. Rabatt



Europäisch zertifiziert  
gemäß ETA-17/0323

**TWISTEC® Kalotten**

Aus Aluminium mit aufgeklebter Moosgummidichtung, für die Hochsickenmontage von Bedachungen aus Polyester, Aluminium, Stahl und Faserzement

- Dauerelastisch
- Alterungsbeständig
- Sicher abgedichtet



- Dichtscheiben bis max. 19 mm einsetzbar
- Einheitliche Deckbreite von 38 mm
- Optimierte Versteifungssicken mit viel höherer Montagesicherheit
- Gleiche Sickenoptik und Formstabilität bei allen Typen

**Art.-Nr. 289...**

Bestell-Beispiel:  
18/76, RAL7016 = 28918767016

Bezeichnung Welle	Obergurtbreite mm	Radius/ Profilwinkel	Artikelnummer	Preis/100 Stk.
18/76	25/40	24°	2891876+RAL	35,70 €
55/177	45/60	48°	28955177+RAL	35,70 €

Bezeichnung Trapez	Obergurtbreite mm	Radius/ Profilwinkel	Artikelnummer	Preis/100 Stk.
30/200	20	23°	28930200+RAL	35,70 €
29/124	20	35°	28929124+RAL	35,70 €
G4 20/16	21	16°	289G42016+RAL	35,70 €
26/15	26	15°	2892615+RAL	35,70 €
45/333	23	30°	28945333+RAL	35,70 €
45/150	25	27°	28945150+RAL	35,70 €
30/153	24	30°	28930153+RAL	35,70 €
Spundwand 76/18	26	50°	2897618+RAL	35,70 €
28/52	28	52°	2892852+RAL	35,70 €
TRP 40	30	29°	289TRP40+RAL	35,70 €
40/167	34	23°	28940167+RAL	35,70 €
SAB TL 75	36	40°	289SABTL75+RAL	35,70 €
45/200	40	24°	28945200+RAL	35,70 €
40/183	41	17°	28940183+RAL	35,70 €
35/207	41	32°	28935207+RAL	35,70 €
41/39	41	39°	2894139+RAL	35,70 €
30/150	34	31°	28930150+RAL	35,70 €
30/220 HD 30	40	45°	28930220+RAL	35,70 €
E 50	54	32°	289E50+RAL	35,70 €
KD 58	50	36°	289KD58+RAL	35,70 €
45/30	45	30°	2894530+RAL	35,70 €

Art.-Grp. 1280

**In allen Standard-RAL-Farben erhältlich!**

**Ihr pers. Rabatt**

Zur Bestimmung des richtigen Kalottenprofils benötigen wir Angaben entsprechend folgender Skizze.

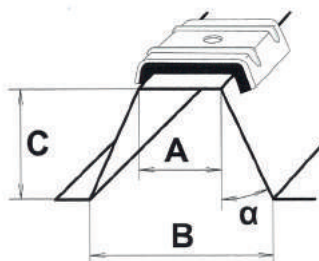

- A** Obergurtbreite
- B** Lichte Weite am Untergurt
- C** Profilhöhe
- ODER
- A** Obergurtbreite
- α** Profilwinkel



Bezeichnung	passend zu Profil	Profilhersteller	Artikelnummer
30/153	30/153	Alcan	28930153+RAL
	Aluform 30/153	Aluform	
	Ecopanele	Jorisode	
	35.250	O Metall	
	Euro 92	Renolit Ondex	
Spundwand 76/18	DP 20/100	Dansk Profile	2897618+RAL
	191.051.050 · 19. 155.1090	Jorisode	
	LM 19	Luxmetall	
	Planja 19	Plannja	
	19(KD)/1050	SAB	
	VDB 19/1050 · ST 18-160	Sonstige	
28/52	8.125.25 T	Arcelor EKI, PAB, Haironville, Arval	2892852+RAL
	25. 125- 1000	Jorisode	
TRP 40	alubel 44	Alubel	289TRP40+RAL
	Aluform 42/250	Aluform	
	42/333 T	Arcelor EKI, PAB, Haironville, Arval	
	DS 42/337	DS Stahlprofil	
	KS 1000 RW	Kingspan	
	42.333/3 SA · 42/250	O Metall	
	TP 40/100	Plaum & Söhne	
	45 KD / 1000	SAB	
	TS 1045	Sidal	
	42/250 · Areco TP 451/150 Kingspan 1000 RW · TS 1045	Sonstige	
40/167	40/167	Alcan	28940167+RAL
	Aluform 40/167	Aluform	
	AL 42/333 S	Arcelor EKI, PAB, Haironville, Arval	
	TR 50/167	Hoogovens	
	KAS AL-40/167A	Klößner	
	MTD TL 105/125/145/65/85 SP 44	Montana	
	30.207/5	O Metall	
	45/333 · 59/225	Proge	
	16/45	Renolit Ondex	
	SAB TL 75	alubel 28 · alubel 40	
Aluform DT 1000		Aluform	
35/200 · 35/206 · A 35/207		Arcelor EKI, PAB, Haironville, Arval	
DP 20/35		Dansk Profile	
DS 35/206		DS Stahlprofil	
TR 35/200		Hoogovens	
KAS-D 65-115		Klößner	
S75; 95;115 TL		Luxmetall	
KP-60;80;100;120;150 · KP		M Profil	
Planja 20		Plannja	
T18 M		Polmetal	

Bezeichnung	passend zu Profil	Profilhersteller	Artikelnummer
SAB TL 75	20/134	Mass/Procural/Forroval/Laukin	289SABTL75+RAL
	30/207 · TL 75; 95; 115	Proge	
	115.1000 TL · D 135.1000 TL · D 65; 75; 95; 115; 135 · W 75-95 TL	SAB	
	TS 1028	Sidal	
	Feitmeier 39/333/S	Sonstige	
	WU 30D/207 · WU 30W/207	Wurzer	
	45/200	Aluform 45/200	
100/275 · 105/345 · AM 100		Arcelor EKI, PAB, Haironville, Arval	
100/275		Bieber	
Dakprofil 35-1000		Finish Profiles BV	
100/275		Fischer	
KAS AL-45/200 A		Klößner	
SP 26 · SP 41		Montana	
M 100/275 · M 150/280		Münker	
100/275 · 105/345		Proge	
PS 100/275		Salzgitter	
T 100.1		Thyssen Krupp Steel Europe AG / Hoesch	
40/183	41/193.5 · WU 100/275	Wurzer	28940183+RAL
	106/250 · 40/183 ; 183 SR A 40/183 · AL 40/183 · AL 40/18 B 35/207	Arcelor EKI, PAB, Haironville, Arval	
	106/250 · 110/333 · 40/183;183S	Bieber	
	CSB 40	CSB	
	Dakprofil 40-915	Finish Profiles BV	
	40/183	Fischer	
	106.250.750 HR · JI 40.183.915	Jorisode	
	KAS-40/183	Klößner	
	40/183	Krahl & Partner	
	LP 40	Lindab	
	SP 40 · SP 80	Montana	
	M 40/183 · M 40/183	Münker	
	25.280/3 · 40.183/5	O Metall	
	Planja 60	Plannja	
	40/183	Plaum & Söhne	
	106/250 · 80/277	Proge	
	106 /R 750 · 110 R/1000 · 153 R/840 · 158 R / 750 · 40 R 915	SAB	
	PS 40/183 · P-S 40; 40S	Salzgitter	
	ASJ 40 · ASJ 40/3	SCS Scanwall	
100/275 · 40/183	Siegmatal		
Ondathern 101	Sollac		
Steeldeck 106.250.750 HR H 150/280	Sonstige		
40/183 T	SSK		
E40; E 40 S · T 106.1 · T40.1	Thyssen Krupp Steel Europe AG / Hoesch		
W-155/840	Weckmann		
W 153/280 · WU 40/183	Wurzer		

Bezeichnung	passend zu Profil	Profilhersteller	Artikelnummer
35/207	20/125	Alcan	28935207+RAL
	Aluform 20/125	Aluform	
	35/207 · 77/301 · 85/325	Arcelor EKI, PAB,Haironville, Arval	
	20/125 · 35/207 · 80/307 · 89/305	Bieber	
	CSB 35	CSB	
	35/115	Dansk Profile	
	PB 5 60; 80; 100; 120 PB 6 78; 98; 118	EMS	
	120; 140; 160 · 35/207 · 50/250 (40-34) · 85/280 · DL 70; 80; 100; Isotherm DL 70-140	Fischer	
	KAS AL-20/125 A · KAS-35/207 KAS-89/305 · KAS-D 80	Klößner	
	35/207	Krahl & Partner	
	22-214	Laukien	
	LP 35	Lindab	
	80/307	Luxmetall	
	SP 26; SP 35; SP 45; SP 35, SP 45	Montana	
	M 35/207 · M135/310 N	Münker	
	32.250 · 20.125/8	O Metall	
	Planja 35	Plannja	
	22/214 · 35/207	Mass/Procural/ Forroval/Laukin	
	129;140 DL · 45/150 · 90/305	Proge	
	100 R / 825 · 35 R / 1035 89 / R/915	SAB	
	PS 35/207 · SIP D · P-S 35 · PS 85	Salzgitter	
	ASJ 35	SCS Scanwall	
	85/280	Siegmatal	
	Danks Profil 35/115	Sonstige	
	85/325	SSK	
	E 35 · E 85 · T 85.1 · Thermo- dach TL75:TL95:TL 115	Thyssen Krupp Steel Europe AG / Hoesch	
	HD 1,5; 2,0; 2,5 S	Unideck	
	plusdach DL · WU 20/125 WU 35/207 · WU 80/307	Wurzer	
41/39	85/280 · 95/305 · AL 34/207	Arcelor EKI, PAB,Haironville, Arval	2894139+RAL
	50/250	Bieber	
	DS 35/190	DS Stahlprofil	
	35. 207. 1035	Jorisode	
	35.207.1035	Klinger & Partner	
	KAS-85/280	Klößner	
	50/250	Laukien	
	22/214	Maas	
	M 20/220 · M 85/280 N	Münker	
	35.207/5	O Metall	
	Planja 45	Plannja	
	35/207	Plaum & Söhne	
	35/207 · 85/280	Proge	
	85 R / 1120	SAB	
	PS 85/280	Salzgitter	

Bezeichnung	passend zu Profil	Profilhersteller	Artikelnummer
41/39	CB 75/305	Siegmatal	2894139+RAL
	SCH -34-210-5-KD	Sonstige	
	80/1120 · T 35.1	Thyssen Krupp Steel Europe AG / Hoesch	
30/150	40-100	Laukien	28930150+RAL
	40/100	Maas	
	TR 37/200	Sonstige	
	TR 37/200	Taborsky	
	39.333/3	Wurzer	
30/220 HD 30	SP 30	Montana	28930220+RAL
	30 KD, 30/220	Proge	
	30 /KD 1050	SAB	
E 50	44/180	Arcelor EKI, PAB,Haironville, Arval	289E50+RAL
	Dakprofil 50-1000	Finish Profiles BV	
	Jl 50.250.1000	Jorisode	
	KS 1000FC	Kingspan	
	KAS-50/250	Klößner	
	M 50/250 ( 55-32)	Münker	
	50.250/4	O Metall	
	50/250	Proge	
	50 R /1000	SAB	
	PS 50/250	Salzgitter	
	50/250	Siegmatal	
	E 50( 55-32) · T 50.1	Thyssen Krupp Steel Europe AG / Hoesch	
	W 50/250 ( 55-32)	Wurzer	
	KD 58	HP 41/160 · CHANTILLY 40/180T	
58/31 5K		Bieber	
1000 TR		Falk Dak	
Dakprofil 58-945KD		Finish Profiles BV	
Jl 58.317.945		Jorisode	
58 KD		Proge	
58 KD / 945		SAB	
Arval Contilly 5.10.900 T		Sonstige	
HP 41/160	Thyssen Krupp Steel Europe AG / Hoesch		
45/30	135 R/930	SAB	2894530+RAL

Art.-Grp. 1280

Ihr pers. Rabatt



### SILISTO® Rohrmanschetten EPDM

Perfekte Rohrabdichtung von Durchführungen an Dächern und Fassaden

- Weniger Kosten als bei der Verwendung von starren Rohrdurchführungen
- Material: EPDM
- Einfache Montage
- Wetterbeständig
- Unempfindlich gegenüber UV-Strahlung und Ozon
- Flexibel und anpassungsfähig
- Temperaturbeständig von -50°C bis 115°C
- Farbe: schwarz



Dank des integrierten Aluminiumrahmens lässt sich die SILISTO® Rohrmanschette problemlos an die Form des jeweiligen Dachprofils anpassen. Durch das dehnungsfähige EPDM-Material passt sich die SILISTO® Rohrmanschette an die temperaturbedingten Dehnungen und Bewegungen des Rohres an. Bekannte Ermüdungsbrüche von starren Rohrdurchführungen sind bei der Verwendung der SILISTO® Rohrmanschette ausgeschlossen.



Rohrgröße leicht feststellbar durch Markierungen



Flexibler Aluminiumrahmen für optimale Anpassung

#### Anwendungsbeispiele:

- Zur Abdichtung von Rohrdurchführungen auf Metaldächern und Faserzementwulddächern
- Zur Nachträglichen Abdichtung von Rohrdurchführungen
- Leitungen von Elektroinstallationen oder Satellitenschüsseln
- Abspannung von Vordächern und Sicherungseinrichtungen

#### Verarbeitung

- Anpassung durch Zuschneiden an den Rohrdurchmesser
- Manschette über das Rohr ziehen und an das Profilblech anpassen
- Auftragen der Dichtungsmasse
- Rohrmanschette an die Form des Dachprofil anpassen
- Mit Bohrschrauben an dem Dach befestigen

Art.-Nr.	Beschreibung	Für Rohr-Ø mm	Grundfläche mm	Gewicht g	VPE Stk.	Preis/Stk.
298R1	SILISTO® Rohrmanschette EPDM	6,4-70	114x114	91	1	33,26 €
298R2	SILISTO® Rohrmanschette EPDM	22-101	152x152	172	1	51,21 €
298R3	SILISTO® Rohrmanschette EPDM	6,3-146	203x203	285	1	59,87 €
298R4	SILISTO® Rohrmanschette EPDM	70-177	254x254	180	1	77,93 €
298R5	SILISTO® Rohrmanschette EPDM	102-209	280x280	510	1	91,48 €
298R6	SILISTO® Rohrmanschette EPDM	121-254	305x305	481	1	149,61 €
298R7	SILISTO® Rohrmanschette EPDM	140-292	356x356	804	1	178,30 €
298R8	SILISTO® Rohrmanschette EPDM	171-343	432x432	1.388	1	207,39 €
298R9	SILISTO® Rohrmanschette EPDM	241-520	635x635	2.385	1	306,90 €

Art.-Grp. 1285

Silikon auf Anfrage erhältlich.

Ihr pers. Rabatt

**TWISTEC® Color-Head**

- Mit verzinktem Gewinde
- 6kt. Color-Bohrschraube SW 8 mit hochwertiger Pulverbeschichtung
- Dichtscheibe 14 mm mit aufgezogener EPDM-Dichtung
- Für Verschraubungen in Holz, Gewinde Ø 4,8 mm, reduzierte Bohrspitze
- Die Beständigkeit der Farbschicht ist nur bei Verwendung des Spezialadapters 451M8P zur Einschraubung gegeben



Geeignet für

Farben	Inhalt Box	Metall 4,8 x 19 mm*		Holz 4,8 x 20 mm		Holz 4,8 x 35 mm		Holz 4,8 x 60 mm		Holz 4,8 x 80 mm	
		Art.-Nr.	Preis/100 Stk.	Art.-Nr.	Preis/100 Stk.	Art.-Nr.	Preis/100 Stk.	Art.-Nr.	Preis/100 Stk.	Art.-Nr.	Preis/100 Stk.
Signalgelb	100	292PVZ48x191003	33,26 €	292PVZ48x201003	21,05 €	292PVZ48x351003	24,19 €	292PVZ48x601003	48,16 €	292PVZ48x801003	60,48 €
Hellelfenbein	100	292PVZ48x191015	33,26 €	292PVZ48x201015	21,05 €	292PVZ48x351015	24,19 €	292PVZ48x601015	48,16 €	292PVZ48x801015	60,48 €
Oxidrot	100	292PVZ48x193009	33,26 €	292PVZ48x203009	21,05 €	292PVZ48x353009	24,19 €	292PVZ48x603009	48,16 €	292PVZ48x803009	60,48 €
Braunrot	100	292PVZ48x193011	33,26 €	292PVZ48x203011	21,05 €	292PVZ48x353011	24,19 €	292PVZ48x603011	48,16 €	292PVZ48x803011	60,48 €
Tomatenrot	100	292PVZ48x193013	33,26 €	292PVZ48x203013	21,05 €	292PVZ48x353013	24,19 €	292PVZ48x603013	48,16 €	292PVZ48x803013	60,48 €
Korallenrot	100	292PVZ48x193016	33,26 €	292PVZ48x203016	21,05 €	292PVZ48x353016	24,19 €	292PVZ48x603016	48,16 €	292PVZ48x803016	60,48 €
Enzianblau	100	292PVZ48x195010	33,26 €	292PVZ48x205010	21,05 €	292PVZ48x355010	24,19 €	292PVZ48x605010	48,16 €	292PVZ48x805010	60,48 €
Olivgrün	100	292PVZ48x196003	33,26 €	292PVZ48x206003	21,05 €	292PVZ48x356003	24,19 €	292PVZ48x606003	48,16 €	292PVZ48x806003	60,48 €
Moosgrün	100	292PVZ48x196005	33,26 €	292PVZ48x206005	21,05 €	292PVZ48x356005	24,19 €	292PVZ48x606005	48,16 €	292PVZ48x806005	60,48 €
Flaschengrün	100	292PVZ48x196007	33,26 €	292PVZ48x206007	21,05 €	292PVZ48x356007	24,19 €	292PVZ48x606007	48,16 €	292PVZ48x806007	60,48 €
Tannengrün	100	292PVZ48x196009	33,26 €	292PVZ48x206009	21,05 €	292PVZ48x356009	24,19 €	292PVZ48x606009	48,16 €	292PVZ48x806009	60,48 €
Resedagrün	100	292PVZ48x196011	33,26 €	292PVZ48x206011	21,05 €	292PVZ48x356011	24,19 €	292PVZ48x606011	48,16 €	292PVZ48x806011	60,48 €
Chromoxidgrün	100	292PVZ48x196020	33,26 €	292PVZ48x206020	21,05 €	292PVZ48x356020	24,19 €	292PVZ48x606020	48,16 €	292PVZ48x806020	60,48 €
Blassgrün	100	292PVZ48x196021	33,26 €	292PVZ48x206021	21,05 €	292PVZ48x356021	24,19 €	292PVZ48x606021	48,16 €	292PVZ48x806021	60,48 €
Kieferngrün	100	292PVZ48x196028	33,26 €	292PVZ48x206028	21,05 €	292PVZ48x356028	24,19 €	292PVZ48x606028	48,16 €	292PVZ48x806028	60,48 €
Silbergrau	100	292PVZ48x197001	33,26 €	292PVZ48x207001	21,05 €	292PVZ48x357001	24,19 €	292PVZ48x607001	48,16 €	292PVZ48x807001	60,48 €
Schiefergrau	100	292PVZ48x197015	33,26 €	292PVZ48x207015	21,05 €	292PVZ48x357015	24,19 €	292PVZ48x607015	48,16 €	292PVZ48x807015	60,48 €
Anthrazitgrau	100	292PVZ48x197016	33,26 €	292PVZ48x207016	21,05 €	292PVZ48x357016	24,19 €	292PVZ48x607016	48,16 €	292PVZ48x807016	60,48 €
Umbragrü	100	292PVZ48x197022	33,26 €	292PVZ48x207022	21,05 €	292PVZ48x357022	24,19 €	292PVZ48x607022	48,16 €	292PVZ48x807022	60,48 €
Graphitgrau	100	292PVZ48x197024	33,26 €	292PVZ48x207024	21,05 €	292PVZ48x357024	24,19 €	292PVZ48x607024	48,16 €	292PVZ48x807024	60,48 €
Lichtgrau	100	292PVZ48x197035	33,26 €	292PVZ48x207035	21,05 €	292PVZ48x357035	24,19 €	292PVZ48x607035	48,16 €	292PVZ48x807035	60,48 €
Achatgrau	100	292PVZ48x197038	33,26 €	292PVZ48x207038	21,05 €	292PVZ48x357038	24,19 €	292PVZ48x607038	48,16 €	292PVZ48x807038	60,48 €
Kupferbraun	100	292PVZ48x198004	33,26 €	292PVZ48x208004	21,05 €	292PVZ48x358004	24,19 €	292PVZ48x608004	48,16 €	292PVZ48x808004	60,48 €
Rotbraun	100	292PVZ48x198012	33,26 €	292PVZ48x208012	21,05 €	292PVZ48x358012	24,19 €	292PVZ48x608012	48,16 €	292PVZ48x808012	60,48 €
Sepiabraun	100	292PVZ48x198014	33,26 €	292PVZ48x208014	21,05 €	292PVZ48x358014	24,19 €	292PVZ48x608014	48,16 €	292PVZ48x808014	60,48 €
Mahagonibraun	100	292PVZ48x198016	33,26 €	292PVZ48x208016	21,05 €	292PVZ48x358016	24,19 €	292PVZ48x608016	48,16 €	292PVZ48x808016	60,48 €
Schokoladenbraun	100	292PVZ48x198017	33,26 €	292PVZ48x208017	21,05 €	292PVZ48x358017	24,19 €	292PVZ48x608017	48,16 €	292PVZ48x808017	60,48 €
Graubraun	100	292PVZ48x198019	33,26 €	292PVZ48x208019	21,05 €	292PVZ48x358019	24,19 €	292PVZ48x608019	48,16 €	292PVZ48x808019	60,48 €
Cremeweiß	100	292PVZ48x199001	33,26 €	292PVZ48x209001	21,05 €	292PVZ48x359001	24,19 €	292PVZ48x609001	48,16 €	292PVZ48x809001	60,48 €
Grauweiß	100	292PVZ48x199002	33,26 €	292PVZ48x209002	21,05 €	292PVZ48x359002	24,19 €	292PVZ48x609002	48,16 €	292PVZ48x809002	60,48 €
Signalschwarz	100	292PVZ48x199004	33,26 €	292PVZ48x209004	21,05 €	292PVZ48x359004	24,19 €	292PVZ48x609004	48,16 €	292PVZ48x809004	60,48 €
Tiefschwarz	100	292PVZ48x199005	33,26 €	292PVZ48x209005	21,05 €	292PVZ48x359005	24,19 €	292PVZ48x609005	48,16 €	292PVZ48x809005	60,48 €
Weißaluminium	100	292PVZ48x199006	33,26 €	292PVZ48x209006	21,05 €	292PVZ48x359006	24,19 €	292PVZ48x609006	48,16 €	292PVZ48x809006	60,48 €
Graualuminium	100	292PVZ48x199007	33,26 €	292PVZ48x209007	21,05 €	292PVZ48x359007	24,19 €	292PVZ48x609007	48,16 €	292PVZ48x809007	60,48 €
Reinweiß	100	292PVZ48x199010	33,26 €	292PVZ48x209010	21,05 €	292PVZ48x359010	24,19 €	292PVZ48x609010	48,16 €	292PVZ48x809010	60,48 €
Graphitschwarz	100	292PVZ48x199011	33,26 €	292PVZ48x209011	21,05 €	292PVZ48x359011	24,19 €	292PVZ48x609011	48,16 €	292PVZ48x809011	60,48 €
Anzahl pro Umkarton											<b>1.200 Stk.</b>
blank verzinkt	100	292BVZ48x19	10,86 €	292BVZ48x20	13,18 €	292BVZ48x35	16,96 €	292BVZ48x60	37,72 €	292BVZ48x80	49,80 €
Anzahl pro Umkarton		<b>2.400 Stk.</b>		<b>2.400 Stk.</b>		<b>2.400 Stk.</b>		<b>1.200 Stk.</b>		<b>800 Stk.</b>	

Ihr pers. Rabatt

Alle RAL-Farben auf Anfrage lieferbar.  
\*nicht Bestandteil der Zulassung

**Adapter Spezial SW 8+**

Art.-Nr.	Bezeichnung	VPE/Stk.	Preis/Stk.
451M8P	Steckschlüssel-Einsatz mit Magnet für SW8+ Schrauben	1	12,56 €



Ihr pers. Rabatt





### TWISTEC® Faserzementschrauben SW8

Zur Befestigung von Faserzementplatten auf Holzunterkonstruktionen

- 6-kt.-Bohrschraube mit ausgewalzter Spitze und Spezialkerbe
- Mit Raumflügeln
- Verarbeitungsempfehlung: Schrauberdrehzahl 800-1.000 U/min.
- Inklusive Pilzdichtung (Unterlegscheibe Edelstahl und EPDM-Spezialdichtung)

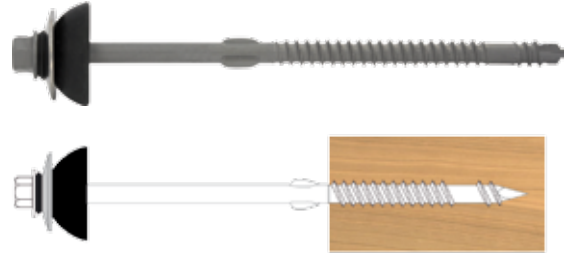

Vergütungsstahl mit Spezialbeschichtung

Art.-Nr.	Beschreibung	Abmessung	Inhalt Box	VPE Stk.	Preis/ 100 Stk.
28365x130	Faserzementschraube Stahl	6,5 x 130	50	400	58,64 €

Art.-Grp. 1063

Ihr pers. Rabatt

Edelstahl A2

Art.-Nr.	Beschreibung	Abmessung	Inhalt Box	VPE Stk.	Preis/ 100 Stk.
283065x130	Faserzementschraube Edelstahl	6,5 x 130	50	400	130,00 €

Art.-Grp. 1062

Ihr pers. Rabatt

### TWISTEC® Golfplattenschrauben

- Schlüsselweite 12
- 6kt.-Schraube ähnlich DIN 571 A2 (Houtdraadbouten)
- Edelstahl-Rosette (RVS ring)
- Blei-Rosette (Lood ring)
- Bitumen Dichtscheibe (Bitumen ring)

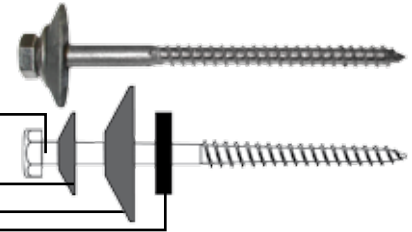

Art.-Nr.	Beschreibung	Abmessung	Inhalt Box	VPE Stk.	Preis/ 100 Stk.
03707G110	Golfplattenschraube Edelstahl	7 x 110	100	5.000	97,54 €
03707G130	Golfplattenschraube Edelstahl	7 x 130	100	5.000	104,61 €
03707G150	Golfplattenschraube Edelstahl	7 x 150	100	5.000	203,62 €
03707G170	Golfplattenschraube Edelstahl	7 x 170	100	5.000	210,58 €

Art.-Grp. 1051

Ihr pers. Rabatt

### TWISTEC® 6-kt. Spezialschrauben

Mit hochwertigem Korrosionsschutz zur Befestigung von Doppelsteg- und Wellplatten

- Mit aufmontierter Alu-Dichtscheibe, 16 mm Scheiben mit aufvulkanisierter EPDM-Dichtung
- Mit Flügelteks für Dehnungsfugen

- Einsatzgebiete
- Fassadenbau
  - Wintergärten
  - Gewächshäuser
  - Carports
  - etc.



Art.-Nr.	Beschreibung	Abmessung	Inhalt Box	VPE Stk.	Inhalt Palette	Preis/ 100 Stk.
18152x32	6-kt.-Spezialschrauben zur Befestigung von Doppelsteg- und Wellplatten	5,5 x 32	100	1.200	48.000	26,73 €

Art.-Grp. 1351

Ihr pers. Rabatt

### TWISTEC® Dachbauschrauben

Mechanische Befestigung von Dämmstoffen und Dachbahnen auf Holzkonstruktionen und Stahltrapezblechen bis 2 x 1.0 mm Blechstärke



- 6kt.-Kopf SW 8
- Bohrspitze für Stahlblech bis zu 1 mm Stärke
- Korrosionsbeständig beschichtet
- Organische Farbbeschichtung
- Kompatibel mit SFS, Ejot, ITW usw.
- Magni-Silver Beschichtung - 15 Zyklen Kesternich Test nach DIN 50018 S2,0L

Auswahl Befestigungslänge: Dachaufbau + 20 mm

Abmessung	Gewindelänge	VPE Stk.	Art.-Nr. lose	Preis/ 100 Stk.
4,8 x 60	50 mm	250	28848x60	39,64 €
4,8 x 80	50 mm	100	28848x80	54,06 €
4,8 x 100	50 mm	100	28848x100	69,56 €
4,8 x 120	50 mm	100	28848x120	81,67 €
4,8 x 140	50 mm	100	28848x140	108,76 €
4,8 x 160	50 mm	500	28848x160	143,52 €
4,8 x 180	50 mm	500	28848x180	161,07 €
4,8 x 200	50 mm	500	28848x200	194,86 €

Abmessung	Gewindelänge	VPE Stk.	Art.-Nr. lose	Preis/ 100 Stk.
4,8 x 220	50 mm	500	28848x220	271,64 €
4,8 x 240	50 mm	500	28848x240	324,99 €
4,8 x 260	50 mm	500	28848x260	407,51 €
4,8 x 280	50 mm	100	28848x280	444,96 €
4,8 x 300	50 mm	100	28848x300	606,30 €

Art.-Grp. 1050

Ihr pers. Rabatt

\* gegurtete Dachschrauben auf Anfrage

### TWISTEC® Dachbauschrauben mit Trittsicherung

Größere Trittsicherheit in Verbindung mit TWISTEC Tellern



- Trittsicherung
- Bohrspitze für Stahlblech bis 1 mm mm Stärke
- Organische Farbbeschichtung
- 6kt.-Kopf SW 8
- Kompatibel mit SFS, Ejot, ITW usw.
- Magni-Silver Beschichtung - 15 Zyklen Kesternich Test nach DIN 50018 S2,0L

Auswahl Befestigungslänge: Dachaufbau + 20 mm

Abmessung	Gewindelänge	VPE Stk.	Art.-Nr. lose	Preis/ 100 Stk.
4,8 x 80	50 mm	100	28748x80	71,68 €
4,8 x 100	50 mm	100	28748x100	86,90 €
4,8 x 120	50 mm	100	28748x120	96,14 €
4,8 x 140	50 mm	100	28748x140	104,66 €

Abmessung	Gewindelänge	VPE Stk.	Art.-Nr. lose	Preis/ 100 Stk.
4,8 x 160	50 mm	500	28748x160	127,24 €
4,8 x 180	50 mm	500	28748x180	148,59 €
4,8 x 200	50 mm	500	28748x200	216,51 €

Art.-Grp. 1050

Ihr pers. Rabatt

\* gegurtete Dachschrauben auf Anfrage

### TWISTEC® Teller

- Stahl verzinkt
- Spezialbeschichtung

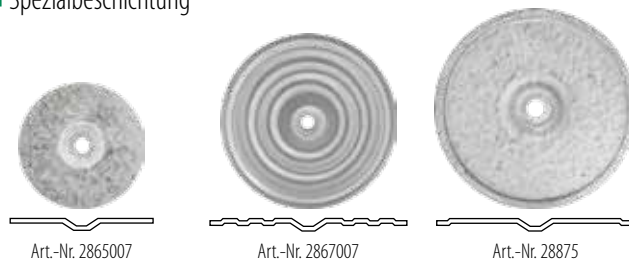

Art.-Nr. 2865007

Art.-Nr. 2867007

Art.-Nr. 28875



Art.-Nr. 28680401

Art.-Nr. 2874

Rund	Abmessung	Typ	VPE Stk.	Preis/ 100 Stk.
2865007	50 x 1,0 mm	für Trompetenkopf (Typ 286)	1.000	16,21 €
2867007N	70 x 0,7 mm	für Trompetenkopf (Typ 286)	1.000	18,18 €
28875	75 x 0,6 mm	Olympic-Teller	1.000	19,40 €

Art.-Grp. 1050

Ihr pers. Rabatt

Oval	Abmessung	Typ	VPE Stk.	Preis/ 100 Stk.
28680401	80 x 40 x 1 mm	für Trompetenkopf (Typ 286)	1.000	19,40 €
28880401	82 x 40 x 1 mm	für Sechskantkopf (Typ 288)	1.000	23,28 €
2874	82 x 40 mm	für Trittsicherung (Typ 287)	1.000	19,40 €

Art.-Grp. 1050

Ihr pers. Rabatt

### TWISTEC® Dachbauschrauben Trompetenkopf mit Spezialbeschichtung

- Trompetenkopf
- Ausgewalzte Spitze
- Magni-Silver Beschichtung - 15 Zyklen Kesternich Test nach DIN 50018 S2,0L
- PH2
- Zur Befestigung auf Stahltrapez-Profilen



Art.-Nr.	Beschreibung	Abmessung	Gewindelänge	VPE Stk.	Preis/100 Stk.
28642x55	Dachbauschrauben Trompetenkopf	4,2 x 55	50 mm	500	9,94 €
28642x65	Dachbauschrauben Trompetenkopf	4,2 x 65	55 mm	250	10,42 €
28642x75	Dachbauschrauben Trompetenkopf	4,2 x 75	60 mm	250	12,28 €
28648x85	Dachbauschrauben Trompetenkopf	4,8 x 85	70 mm	250	20,46 €
28648x90	Dachbauschrauben Trompetenkopf	4,8 x 90	80 mm	250	21,49 €
28648x100	Dachbauschrauben Trompetenkopf	4,8 x 100	80 mm	250	24,99 €
28648x110	Dachbauschrauben Trompetenkopf	4,8 x 110	80 mm	250	30,41 €
28648x120	Dachbauschrauben Trompetenkopf	4,8 x 120	80 mm	250	31,27 €
28648x130	Dachbauschrauben Trompetenkopf	4,8 x 130	80 mm	200	42,70 €
28648x140	Dachbauschrauben Trompetenkopf	4,8 x 140	80 mm	200	48,47 €

Art.-Nr.	Beschreibung	Abmessung	Gewindelänge	VPE Stk.	Preis/100 Stk.
28648x150	Dachbauschrauben Trompetenkopf	4,8 x 150	80 mm	200	57,14 €
28648x160	Dachbauschrauben Trompetenkopf	4,8 x 160	80 mm	200	80,00 €
28648x170	Dachbauschrauben Trompetenkopf	4,8 x 170	80 mm	200	133,22 €
28648x180	Dachbauschrauben Trompetenkopf	4,8 x 180	80 mm	200	164,01 €
28648x200	Dachbauschrauben Trompetenkopf	4,8 x 200	80 mm	200	189,60 €
28648x220	Dachbauschrauben Trompetenkopf	4,8 x 220	80 mm	200	224,80 €
28648x240	Dachbauschrauben Trompetenkopf	4,8 x 240	80 mm	200	307,76 €

Art.-Grp. 1050

Ihr pers. Rabatt

### Bedachungsschrauben SW 12 / DIN 571

Feuerverzinkt

Art.-Nr.	Beschreibung	Abmessung mm	VPE Stk.	Preis/100 Stk.
0377x60	Bedachungsschrauben	7 x 60	100	8,96 €
0377x90	Bedachungsschrauben	7 x 90	100	27,02 €
0377x100	Bedachungsschrauben	7 x 100	100	28,73 €
0377x110	Bedachungsschrauben	7 x 110	100	25,14 €
0377x120	Bedachungsschrauben	7 x 120	100	31,64 €
0377x130	Bedachungsschrauben	7 x 130	100	28,64 €
0377x140	Bedachungsschrauben	7 x 140	100	31,48 €
0377x150	Bedachungsschrauben	7 x 150	100	57,28 €
0377x170	Bedachungsschrauben	7 x 170	100	64,56 €
0377x190	Bedachungsschrauben	7 x 190	100	81,70 €
0377x210	Bedachungsschrauben	7 x 210	100	114,50 €



Edelstahl

Art.-Nr.	Beschreibung	Abmessung mm	VPE Stk.	Preis/100 Stk.
03707x60	Bedachungsschrauben	7 x 60	100	31,61 €
03707x90	Bedachungsschrauben	7 x 90	100	85,01 €
03707x100	Bedachungsschrauben	7 x 100	100	91,43 €
03707x110	Bedachungsschrauben	7 x 110	100	96,44 €
03707x120	Bedachungsschrauben	7 x 120	100	108,65 €
03707x130	Bedachungsschrauben	7 x 130	100	120,85 €
03707x140	Bedachungsschrauben	7 x 140	100	133,06 €
03707x150	Bedachungsschrauben	7 x 150	100	157,48 €
03707x170	Bedachungsschrauben	7 x 170	100	169,69 €

Art.-Grp. 1319

Ihr pers. Rabatt

Art.-Gr. 1319

### TWISTEC® Abstandhalter

- Material aus Polyamid
- Geeignet für Polyester-, Makrolon- und PVC-Wellplatten
- Mit seitlicher Öse
- Glasklar



Art.-Nr.	Form	Bezeichnung	Inhalt Beutel	VPE Stk.	Preis/100 Stk.
03739		Abstandhalter, M6 Spundwandprofile 70/18	100	5.000	8,72 €
03736		Abstandhalter, M6 für Wellung 76/18	100	5.000	10,74 €
03735		Kombi-Abstandhalter, M6 für Wellung 76/18 sowie 70/18	100	5.000	12,18 €

Art.-Nr.	Form	Bezeichnung	Inhalt Beutel	VPE Stk.	Preis/100 Stk.
03737		Abstandhalter, M6 für Wellung 130/30, Profil 8	100	1.500	23,07 €
03738		Abstandhalter, M6 für Wellung 177/51, Profil 5	100	800	35,15 €

Art.-Grp. 1340

Ihr pers. Rabatt



### TWISTEC® Spenglerschrauben (3-teilig) Edelstahl

Mit TX20-Antrieb

- Alu- und Blechprofile
- Kaminabdichtungen
- Flanschbefestigungen
- Maurerabdeckungen
- Wandanschlussprofile
- Lichtkuppeln
- Auf Mauerwerk, Holz sowie Unterkonstruktionen bei Dach und Wand



■ Dichtscheibe: 15 mm

Abmessung	Art.-Nr.	Inhalt	VPE	Preis/	Art.-Nr.	Inhalt	VPE	Preis/
	<b>TX20</b>	Box	Stk.	100 Stk.	<b>TX20 Kleinp.</b>	Box	Stk.	100 Stk.
4,5x25	299A25TX	200	4.800	14,60 €	299A25TXK	100	2.400	15,33 €
4,5x35	299A35TX	200	2.400	15,51 €	299A35TXK	100	2.400	16,28 €
4,5x40	299A40TX	200	2.400	20,64 €	299A40TXK	100	2.400	21,66 €
4,5x45	299A45TX	200	2.400	21,19 €	299A45TXK	100	2.400	22,23 €
4,5x55	299A55TX	200	2.400	25,74 €	299A55TXK	50	1.200	27,03 €
4,5x65	299A65TX	100	2.400	31,80 €	299A65TXK	50	1.200	33,39 €
4,5x80	299A80TX	100	1.200	34,63 €	299A80TXK	50	1.200	36,35 €
4,5x100	299A100TX	100	1.200	40,53 €	299A100TXK	50	1.200	42,56 €
4,5x120	299A120TX	100	1.200	62,78 €	299A120TXK	50	1.200	65,93 €
4,5x150	299A150TX	100	1.200	84,86 €	299A150TXK	50	1.200	89,09 €
4,5x180	299A180TX	100	1.200	242,93 €				
4,5x200	299A200TX	100	1.200	266,13 €				

Art.-Grp. 1325

Ihr pers. Rabatt



### ■ Edelstahl verkupfert

Abmessung	Art.-Nr.	Inhalt	VPE	Preis/	Art.-Nr.	Inhalt	VPE	Preis/
	<b>TX20</b>	Box	Stk.	100 Stk.	<b>TX20 Kleinp.</b>	Box	Stk.	100 Stk.
4,5x25	299K25TX	200	2.400	18,05 €	299K25TXK	100	2.400	18,93 €
4,5x35	299K35TX	200	2.400	19,16 €	299K35TXK	100	2.400	20,11 €
4,5x45	299K45TX	200	2.400	26,18 €	299K45TXK	100	2.400	27,48 €
4,5x55	299K55TX	100	1.200	36,59 €	299K55TXK	50	1.200	38,41 €
4,5x65	299K65TX	100	1.200	45,20 €	299K65TXK	50	1.200	47,45 €
4,5x80	299K80TX	100	1.200	49,20 €	299K80TXK	50	1.200	51,65 €

Art.-Grp. 1325

Ihr pers. Rabatt

### TWISTEC® Spenglerschrauben Color TX

Zur Befestigung von lackierten Blechteilen

- Edelstahl A2
- Dichtscheibe: 15 mm
- **NEU:** TX-Antrieb



Farbe	RAL-Ton
Oxidrot	3009
Anthrazitgrau	7016
Staubgrau	7037
Kupferbraun	8004
Sepiabraun	8014
Schokobraun	8017
Tiefschwarz	9005
Reinweiß	9010

4,5 mm x 25 mm				
Art.-Nr.	Inhalt	VPE	Preis/	
	Box	Stk.	100 Stk.	
299A25TX3009K	100	2.400	40,99 €	
299A25TX7016K	100	2.400	40,99 €	
299A25TX7037K	100	2.400	40,99 €	
299A25TX8004K	100	2.400	40,99 €	
299A25TX8014K	100	2.400	40,99 €	
299A25TX8017K	100	2.400	40,99 €	
299A25TX9005K	100	2.400	40,99 €	
299A25TX9010K	100	2.400	40,99 €	

4,5 mm x 35 mm				
Art.-Nr.	Inhalt	VPE	Preis/	
	Box	Stk.	100 Stk.	
299A35TX3009K	100	2.400	45,53 €	
299A35TX7016K	100	2.400	45,53 €	
299A35TX7037K	100	2.400	45,53 €	
299A35TX8004K	100	2.400	45,53 €	
299A35TX8014K	100	2.400	45,53 €	
299A35TX8017K	100	2.400	45,53 €	
299A35TX9005K	100	2.400	45,53 €	
299A35TX9010K	100	2.400	45,53 €	



Farbe	RAL-Ton
Oxidrot	3009
Anthrazitgrau	7016
Staubgrau	7037
Kupferbraun	8004
Sepiabraun	8014
Schokobraun	8017
Tiefschwarz	9005
Reinweiß	9010

4,5 mm x 45 mm				
Art.-Nr.	Inhalt	VPE	Preis/	
	Box	Stk.	100 Stk.	
299A45TX3009K	100	2.400	50,83 €	
299A45TX7016K	100	2.400	50,83 €	
299A45TX7037K	100	2.400	50,83 €	
299A45TX8004K	100	2.400	50,83 €	
299A45TX8014K	100	2.400	50,83 €	
299A45TX8017K	100	2.400	50,83 €	
299A45TX9005K	100	2.400	50,83 €	
299A45TX9010K	100	2.400	50,83 €	

4,5 mm x 55 mm				
Art.-Nr.	Inhalt	VPE	Preis/	
	Box	Stk.	100 Stk.	
299A55TX3009K	100	2.400	59,21 €	
299A55TX7016K	100	2.400	59,21 €	
299A55TX7037K	100	2.400	59,21 €	
299A55TX8004K	100	2.400	59,21 €	
299A55TX8014K	100	2.400	59,21 €	
299A55TX8017K	100	2.400	59,21 €	
299A55TX9005K	100	2.400	59,21 €	
299A55TX9010K	100	2.400	59,21 €	

4,5 mm x 65 mm				
Art.-Nr.	Inhalt	VPE	Preis/	
	Box	Stk.	100 Stk.	
299A65TX3009K	100	1.200	68,32 €	
299A65TX7016K	100	1.200	68,32 €	
299A65TX7037K	100	1.200	68,32 €	
299A65TX8004K	100	1.200	68,32 €	
299A65TX8014K	100	1.200	68,32 €	
299A65TX8017K	100	1.200	68,32 €	
299A65TX9005K	100	1.200	68,32 €	
299A65TX9010K	100	1.200	68,32 €	

Art.-Grp. 1320

Ihr pers. Rabatt

**TWISTEC® Dichtelemente (zweiteilig)**

Zweiteilige Spezialdichtschraube zur Befestigung von Dach- und Wandelementen

- Edelstahl A2
- Mit montierter Edelstahl-Dichtscheibe
- Aufvulkanisierte EPDM-Dichtung
- Dichtscheibe: 20 mm



Abmessung	Inhalt Box	VPE Stk.
4,5x25	200	2.400
4,5x35	200	2.400
4,5x45	200	2.400
4,5x55	200	1.600
4,5x65	100	1.200
4,5x80	100	1.200
4,5x100	100	1.200
4,5x120	100	1.200

Art.-Nr.	Preis/ 100 Stk.
<b>TX20</b>	
<b>20 mm Ø</b>	
299SA25TX	17,00 €
299SA35TX	19,60 €
299SA45TX	24,61 €
299SA55TX	34,29 €
299SA65TX	38,04 €
299SA80TX	60,11 €
299SA100TX	68,47 €
299SA120TX	83,74 €

Art.-Grp. 1326

Ihr pers. Rabatt

■ **Edelstahl verkupfert**

Abmessung	Inhalt Box	VPE Stk.
4,5x25	200	2.400
4,5x35	200	2.400
4,5x45	200	2.400

Art.-Nr.	Preis/ 100 Stk.
<b>TX20</b>	
<b>20 mm Ø</b>	
299SK25TX	30,94 €
299SK35TX	32,71 €
299SK45TX	39,41 €

Art.-Grp. 1326

Ihr pers. Rabatt



**TWISTEC® Multi-Tec TX20 Edelstahl**

TWISTEC Multi-Tec Dichtbohrschraube

Die zweiteilige TWISTEC Dichtbohrschraube besteht aus einer aufvulkanisierten EPDM-Dichtscheibe Ø 15 mm sowie einer Edelstahl-Bohrschraube (ähnlich DIN 7995) mit Bohrspitze und TX20 Innenvielzahn.

- Fassadenbau
- Bauunternehmen
- Klempnereien
- Dachdecker
- Spenglereien
- Zimmereien
- Fensterbau
- Werbetechnik
- Isoliertechnik
- Kühltechnik



Ausführung	RAL-Ton	Inhalt Box	VPE Stk.
A2/A2		100	2.400
A2/CU		100	2.400

Art.-Nr.	Preis/ 100 Stk.
<b>25 mm</b>	
299B25	24,03 €
299BK25	26,24 €

Art.-Grp. 1350

Art.-Nr.	Preis/ 100 Stk.
<b>35 mm</b>	
299B35	26,42 €
299BK35	28,86 €

Art.-Grp. 1350

Art.-Nr.	Preis/ 100 Stk.
<b>45 mm</b>	
299B45	31,70 €
299BK45	34,64 €

Art.-Grp. 1350

Ihr pers. Rabatt

## Betonschrauben TSM

Die TSM Betonschrauben sind Spezialschrauben aus Stahl mit Zink-Lamellen-Beschichtung. Beim Eindrehen des Schraubenankers in das vorgebohrte Loch schneiden die sägezahnartigen, ersten Gewindegänge einen tragfähigen Gewindegang in den Beton. Die Durchmesser der Schrauben (Abmessungen) sind gleich dem Bohrloch.

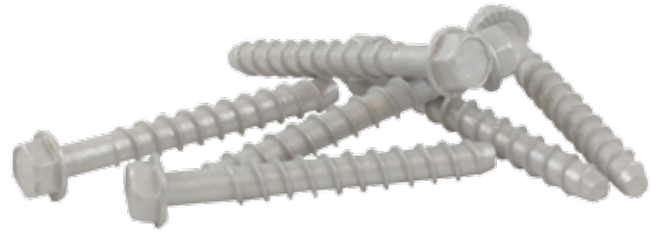

mit ETA-Zulassung

### PARCO® Betonschraube High Tec 1000

Brandschutzklasse A1, Mechanische Verzinkung, 1000 Std. Salzsäurenebeltest ohne Rotrost

Art.-Nr.	Abmessung mm	Antrieb	Bohrtiefe mm	Einschr.-T. mm	Bohr-Ø mm	Inhalt Box	Preis/ 100 Stk.
604N06x60	6 x 60	SW 13	> 65	55	6	100	53,84 €
604N08x80	8 x 80	SW 13	> 75	65	8	50	94,78 €
604N010x60	10 x 60	SW 15	> 65	55	10	100	160,39 €
604N010x90	10 x 90	SW 15	> 95	85	10	100	178,50 €

Art.-Grp. 1330

Ihr pers. Rabatt

### Betonschrauben TSM - Linsenkopf

Die kleinen, schnellen Innenausbauschrauben für Lochbänder, Deckenabhängler, Leichtbau-Schienen

Art.-Nr.	Abmessung mm	Antrieb	Bohrtiefe mm	Einschr.-T. mm	Bohr-Ø mm	Inhalt Box	Preis/ 100 Stk.
60415x60	5 x 60	TX 30	> 45	35	5	100	46,05 €
60416x60	6 x 60	TX 30	> 65	55	6	100	58,77 €

Art.-Grp. 1330

weitere Abmessungen auf Anfrage

Ihr pers. Rabatt



mit ETA-Zulassung



mit ETA-Zulassung

### Betonschrauben TSM B - Gewindemuffe

Die Schnelle für die Schelle. Für einzelne Rohrschellenbahnen und alles, was an einer Gewindestange hängt. Betonschraube 6 x 60 mit M 8, M 10 Innengewinde (Stufenmuffe als Anschlußgewinde)

Art.-Nr.	Abmessung mm	Antrieb	Bohrtiefe mm	Einschr.-T. mm	Bohr-Ø mm	Inhalt Box	Preis/ 100 Stk.
60456x60	6 x 55	SW 13	> 65	55	6	50	112,73 €

Art.-Grp. 1330

Ihr pers. Rabatt

### Betonschrauben TSM BS Edelstahl - Sechskantkopf

Art.-Nr.	Abmessung mm	Antrieb	Bohrtiefe mm	Einschr.-T. mm	Bohr-Ø mm	Inhalt Box	Preis/ 100 Stk.
604318x80	8 x 80	SW 13	> 75	65	8	50	876,46 €
6043110x100	10 x 100	SW 15	> 95	85	10	50	1.529,95 €

Art.-Grp. 1380

Ihr pers. Rabatt



mit ETA-Zulassung



mit ETA-Zulassung

### Betonschrauben TSM BS Edelstahl - Senkkopf

Art.-Nr.	Abmessung mm	Antrieb	Bohrtiefe mm	Einschr.-T. mm	Bohr-Ø mm	Inhalt Box	Preis/ 100 Stk.
6043208x80	8 x 80	TZ 40	75	65	8	50	695,37 €

Art.-Grp. 1380

Ihr pers. Rabatt

### Betonschrauben TSM BS Edelstahl - M 12

Art.-Nr.	Abmessung mm	Antrieb	Bohrtiefe mm	Einschr.-T. mm	Bohr-Ø mm	Inhalt Box	Preis/ 100 Stk.
6043310x140	10 x 140	SW 9	95	85	10	50	1.979,15 €
6043310x160	10 x 160	SW 9	95	85	10	50	2.068,07 €

Art.-Grp. 1380

Ihr pers. Rabatt

### Porenbetonschrauben TSM PB

Die Porenbetonschraube TSM PB besteht zu 100% aus Stahl. Sie schneidet sich entweder ihr Loch selbst in den Porenbeton oder wird zur Erzielung höherer Gebrauchslasten in ein geschlagenes (oder ohne „Schlag“ gebohrtes) Loch gesetzt; das tragende Gewinde schneidet sich die Schraube dann selbst. Die Verwendung ist einfach, der Porenbetonuntergrund kann fast wie Holz behandelt werden.

- Längen und Durchmesser für jeden Einsatzzweck
- Rückstandsfrei entfernbar
- Hohe Lastaufnahme
- Einfachste Montage
- Bohrdurchmesser kleiner als bei herkömmlichen Dübeln
- Porenbetonfestigkeits-Klasse PP2
- Zur Befestigung von Einschlagankern



### Porenbetonschraube TSM PB SEKO TX30



#### Senkkopf

Art.-Nr.	Abmessung mm	Antrieb	Bohrtiefe mm	Bohr-Ø mm	Inhalt Box	VPE Stk.	Preis/100 Stk.
6047210x160	10 x 160	TX30	> 100	4	100	400	176,29 €

Art.-Grp. 1343

Ihr pers. Rabatt

Alle Angaben sind ohne Gewähr, bitte beachten Sie die Produktinfo.

### Porenbetonschraube TSM PB SW 10



#### 6kt. SW 10

Art.-Nr.	Abmessung mm	Antrieb	Bohrtiefe mm	Bohr-Ø mm	Inhalt Box	VPE Stk.	Preis/100 Stk.
6047010x110	10 x 110	SW 10	> 100	4	100	400	121,75 €
6047010x160	10 x 160	SW 10	> 100	4	100	400	224,78 €

Art.-Grp. 1343

Ihr pers. Rabatt

Alle Angaben sind ohne Gewähr, bitte beachten Sie die Produktinfo.

### PARCO® Porenbetonschrauben SEKO

- Senkkopf
- Rückstandsfrei entfernbar
- Zur Befestigung von Einschlagankern
- Einfachste Montage



TX

#### Senkkopf

Art.-Nr.	Abmessung mm	Antrieb	Bohrtiefe mm	Bohr-Ø mm	Inhalt Box	VPE Stk.	Preis/100 Stk.
604728x110E	8,0 x 110	TX30	> 80	4	100	400	64,26 €
6047210x110E	10 x 110	TX30	> 100	4	100	400	108,14 €

Art.-Grp. 1344

Ihr pers. Rabatt



**PARCO® Blindnieten**

**Flachrundkopf - Alu/Stahl - Typ 580**



DIN 7337 Form A - ISO 15977

Niet-Ø Bohr- loch-Ø*	Schaft- länge mm	Nietbare Material- stärke mm	Kopf Ø	Art.-Nr.	Preis/ 100 Stk.
2,4 2,5	6,0	2,0-4,0	5,0	58024x6	3,87 €
	8,0	4,0-6,0	5,0	58024x8	4,18 €
	10,0	6,0-8,0	5,0	58024x10	3,28 €
3,0 3,1	4,0	0,5-1,5	6,5	5803x4	2,87 €
	5,0	0,5-2,0	6,5	5803x5	3,01 €
	6,0	1,5-3,5	6,5	5803x6	2,88 €
	8,0	3,5-5,5	6,5	5803x8	3,30 €
	10,0	5,5-7,0	6,5	5803x10	3,34 €
	12,0	7,0-9,0	6,5	5803x12	3,76 €
3,2 3,3	14,0	9,0-11,0	6,5	5803x14	4,12 €
	16,0	11,0-13,0	6,5	5803x16	4,39 €
	5,0	0,2-2,5	6,5	58032x5	3,08 €
	6,0	1,0-3,0	6,5	58032x6	2,93 €
	8,0	3,0-5,0	6,5	58032x8	3,13 €
	10,0	5,0-7,0	6,5	58032x10	3,20 €
4,0 4,1	12,0	7,0-9,0	6,5	58032x12	4,13 €
	14,0	9,0-11,0	6,5	58032x14	4,56 €
	16,0	11,0-13,0	6,5	58032x16	5,06 €
	18,0	1,0-15,0	6,5	58032x18	5,19 €
	20,0	15,0-17,0	6,5	58032x20	5,92 €
	8,0	2,5-3,5	8,0	5804x7	3,01 €
4,8 4,9	8,0	3,5-4,5	8,0	5804x8	3,19 €
	10,0	4,5-6,5	8,0	5804x10	3,48 €
	12,0	7,5-8,5	8,0	5804x12	3,99 €
	14,0	8,5-10,5	8,0	5804x14	4,41 €
	16,0	10,5-12,5	8,0	5804x16	4,93 €
	18,0	12,5-14,5	8,0	5804x18	5,48 €
6,0 6,1	20,0	14,5-16,5	8,0	5804x20	6,01 €
	22,0	16,5-18,5	8,0	5804x22	7,58 €
	30,0	24,5-26,5	8,0	5804x30	9,24 €
	6,0	0,5-2,0	9,5	58048x6	4,18 €
	8,0	3,0-4,0	9,5	58048x8	4,25 €
	10,0	5,0-6,0	9,5	58048x10	4,41 €
4,8 4,9	12,0	7,0-8,0	9,5	58048x12	5,05 €
	14,0	8,0-10,0	9,5	58048x14	5,51 €
	16,0	10,0-12,0	9,5	58048x16	6,19 €
	18,0	12,0-14,0	9,5	58048x18	7,20 €
	20,0	14,0-16,0	9,5	58048x20	7,78 €
	22,0	16,0-18,0	9,5	58048x22	8,38 €
6,0 6,1	25,0	18,0-20,0	9,5	58048x25	8,65 €
	30,0	24,0-26,0	9,5	58048x30	9,97 €
	35,0	26,0-31,0	9,5	58048x35	10,89 €
	40,0	31,0-36,0	9,5	58048x40	12,82 €
	45,0	36,0-41,0	9,5	58048x45	14,69 €
	10,0	3,0-5,0	12,0	5806x10	11,67 €
6,4 6,5	12,0	5,0-7,0	12,0	5806x12	12,65 €
	16,0	7,0-10,0	12,0	5806x16	13,64 €
	18,0	10,0-13,0	12,0	5806x18	15,04 €
6,0 6,1	22,0	13,0-17,0	12,0	5806x22	15,98 €
	26,0	17,0-21,0	12,0	5806x26	19,94 €
	12,0	5,0-7,0	12,0	58064x12	14,42 €
6,4 6,5	15,0	7,0-10,0	12,0	58064x15	16,31 €
	18,0	10,0-13,0	12,0	58064x18	17,39 €
	22,0	13,0-17,0	12,0	58064x22	23,02 €

Art.-Grp. 1057 **Ihr pers. Rabatt**

Verpackungseinheiten Typ 580	VPE/Stk.
2,4 bis 4x10	1.000
4x12 - 4x20 + 4,8x6 - 4,8x16	500
4x22 - 4x30 + 4,8x18 - 4,8x48 + 6,0 + 6,4	250

**Flachrundkopf - Stahl/Stahl - Typ 585**



DIN 7337 Form A - ISO 15979

Niet-Ø Bohr- loch-Ø*	Schaft- länge mm	Nietbare Material- stärke mm	Kopf Ø	Art.-Nr.	Preis/ 100 Stk.
3,2 3,3	6,0	0,5-3,0	6,5	58532x6	3,20 €
	8,0	3,0-5,0	6,5	58532x8	3,78 €
	10,0	5,0-7,0	6,5	58532x10	4,93 €
	12,0	7,0-9,0	6,5	58532x12	5,51 €
	14,0	9,0-11,0	6,5	58532x14	6,88 €
4,0 4,1	16,0	11,0-12,5	6,5	58532x16	8,14 €
	6,0	0,5-2,5	8,0	5854x6	4,00 €
	8,0	2,5-4,5	8,0	5854x8	4,35 €
	10,0	4,5-6,5	8,0	5854x10	5,29 €
	12,0	6,5-8,5	8,0	5854x12	6,16 €
4,8 4,9	14,0	8,5-10,0	8,0	5854x14	8,33 €
	16,0	10,0-12,0	8,0	5854x16	10,39 €
	18,0	12,0-14,0	8,0	5854x18	9,63 €
	20,0	14,0-16,0	8,0	5854x20	10,71 €
	8,0	2,0-4,0	10,0	58548x8	5,54 €
4,8 4,9	10,0	4,0-6,0	10,0	58548x10	6,57 €
	12,0	6,0-8,0	10,0	58548x12	7,34 €
	14,0	8,0-9,5	10,0	58548x14	8,24 €
	16,0	9,5-11,0	10,0	58548x16	8,89 €
	18,0	11,0-13,0	10,0	58548x18	9,72 €
	20,0	13,0-15,0	10,0	58548x20	12,44 €
	22,0	15,0-17,0	10,0	58548x22	14,15 €
	25,0	17,0-20,0	10,0	58548x25	16,08 €

Art.-Grp. 1056 **Ihr pers. Rabatt**

Verpackungseinheiten	VPE/Stk.
3,2 - 4x10	1.000
4x12 - 4x20 + 4,8x8 - 4,8x16	500
4,8x18 - 4,8x25	250

**Flachrundkopf - Alu/Edelstahl - Typ 5820**



DIN 7337 Form A

Niet-Ø Bohr- loch-Ø*	Schaft- länge mm	Nietbare Material- stärke mm	Kopf Ø	Art.-Nr.	Preis/ 100 Stk.
3,2 3,3	6,0	2,5-3,5	6,5	582032x6	7,79 €
	8,0	3,5-5,0	6,5	582032x8	7,95 €
	10,0	5,0-7,0	6,5	582032x10	8,93 €
4,0 4,1	12,0	7,0-8,5	6,5	582032x12	11,61 €
	6,0	1,5-3,5	8,0	58204x6	8,54 €
	8,0	3,5-6,0	8,0	58204x8	8,59 €
	10,0	5,0-7,5	8,0	58204x10	9,00 €
	12,0	6,5-10,0	8,0	58204x12	11,59 €
	16,0	8,0-12,5	8,0	58204x16	13,48 €
4,8 4,9	8,0	3,0-4,5	9,5	582048x8	12,01 €
	10,0	3,5-7,0	9,5	582048x10	12,49 €
	12,0	6,0-8,0	9,5	582048x12	13,97 €
	14,0	7,0-10,5	9,5	582048x14	14,45 €
	16,0	8,5-11,5	9,5	582048x16	17,70 €
	18,0	12,0-14,0	9,5	582048x18	18,61 €
5,0	20,0	12,5-15,0	9,5	582048x20	19,67 €
	25,0	17,0-19,0	9,5	582048x25	23,49 €
	8,0	3,0-4,5	9,5	58205x8	23,92 €
	10,0	4,5-6,0	9,5	58205x10	31,00 €
	12,0	6,0-8,0	9,5	58205x12	31,49 €
	14,0	8,0-10,0	9,5	58205x14	34,78 €
5,0	16,0	10,0-12,0	9,5	58205x16	37,22 €
	18,0	12,0-14,0	9,5	58205x18	46,99 €
	20,0	14,0-16,0	9,5	58205x20	49,43 €

Art.-Grp. 1058 **Ihr pers. Rabatt**

**Flachrundkopf - Edelst./Edelst. - Typ 582**



DIN 7337 Form A - ISO 15983

Niet-Ø Bohr- loch-Ø*	Schaft- länge mm	Nietbare Material- stärke mm	Kopf Ø	Art.-Nr.	Preis/ 100 Stk.
3,2 3,3	6,0	0,5-2,5	6,5	58232x6	12,82 €
	8,0	2,5-4,5	6,5	58232x8	14,39 €
	10,0	4,5-6,5	6,5	58232x10	14,71 €
	12,0	6,5-8,5	6,5	58232x12	20,67 €
	14,0	8,5-10,5	6,5	58232x14	23,82 €
4,0 4,1	16,0	10,5-12,5	6,5	58232x16	24,32 €
	6,0	0,5-1,5	8,0	5824x6	13,70 €
	8,0	1,5-3,5	8,0	5824x8	16,07 €
	10,0	3,5-5,5	8,0	5824x10	20,14 €
	12,0	5,5-7,5	8,0	5824x12	21,45 €
4,8 4,9	14,0	7,5-9,5	8,0	5824x14	23,74 €
	16,0	9,5-11,5	8,0	5824x16	30,67 €
	8,0	0,5-3,0	9,5	58248x8	23,43 €
	10,0	3,0-5,0	9,5	58248x10	20,42 €
	12,0	5,0-7,0	9,5	58248x12	24,36 €
4,8 4,9	14,0	7,0-9,0	9,5	58248x14	26,49 €
	16,0	9,0-11,0	9,5	58248x16	31,22 €
	18,0	11,0-13,0	9,5	58248x18	34,79 €
	20,0	13,0-15,0	9,5	58248x20	41,79 €
	23,0	15,0-17,0	9,5	58248x23	44,39 €
5,0	25,0	17,0-20,0	9,5	58248x25	47,49 €
	8,0	2,0-4,0	9,0	5825x8	42,11 €
	14,0	8,0-9,5	9,0	5825x14	79,35 €
	16,0	9,5-11,0	9,0	5825x16	73,00 €

Art.-Grp. 1056 **Ihr pers. Rabatt**

Verpackungseinheiten Typ 582	VPE/Stk.
3,2 - 4x10t	1.000
4x12 - 4x20 + 4,8x8 - 4,8x16	500
4,8x18 - 4,8x25	250
5,0x8	500
5,0x14 - 5,0x16	250

**Flachrundkopf - Kupfer/Bronze - Typ 583**

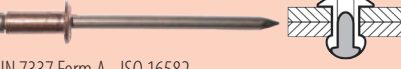

DIN 7337 Form A - ISO 16582

Niet-Ø Bohr- loch-Ø*	Schaft- länge mm	Nietbare Material- stärke mm	Kopf Ø	Art.-Nr.	Preis/ 100 Stk.
3,2 3,3	6,0	1,5-3,5	6,5	58332x6	14,72 €
	7,0	2,5-4,5	6,5	58332x7	15,00 €
	9,0	3,5-5,5	6,5	58332x9	15,61 €
4,0 4,1	11,0	4,5-6,5	6,5	58332x11	17,47 €
	6,0	1,5-3,5	8,0	5834x6	19,54 €
	9,0	3,5-5,5	8,0	5834x9	31,83 €
4,1	11,0	5,5-7,5	8,0	5834x11	34,48 €

Art.-Grp. 1058 **Ihr pers. Rabatt**

Verpackungseinheiten Typ 583	VPE/Stk.
3,2 - 4,0	1.000

Verpackungseinheiten Typ 5820	VPE/Stk.
3,2 - 4x10	1.000
4x12 - 4x20 + 4,8x8 - 4,8x16	500
4,8x18 - 4,8x25	250
5,0x8 - 5,0x12	500
5,0x14 - 5,0x20	250

**PARCO® Blindnieten**

### Senkkopf - Alu/Stahl - Typ 5800



DIN 7337 Form B - ISO 15978

Niet-Ø	Schaft-Bohrloch-Ø*	Schaftlänge mm	Nietbare Materialstärke mm	Kopf Ø	Art.-Nr.	Preis/100 Stk.
3,0	3,1	6,0	1,5-3,5	6,5	58003x6	3,94 €
		8,0	3,5-5,5	6,5	58003x8	4,12 €
3,2	3,3	8,0	3,0-5,0	6,5	580032x8	4,13 €
		10,0	5,0-7,0	6,5	580032x10	4,53 €
4,0	4,1	12,0	7,0-9,0	6,5	580032x12	5,44 €
		8,0	3,5-4,5	8,0	58004x8	4,53 €
		10,0	4,5-6,5	8,0	58004x10	4,98 €
		12,0	7,5-8,5	8,0	58004x12	5,70 €
4,8	4,9	14,0	8,5-10,5	8,0	58004x14	6,73 €
		16,0	10,5-12,5	8,0	58004x16	7,07 €
		8,0	3,0-4,0	9,5	580048x8	6,10 €
		10,0	5,0-6,0	9,5	580048x10	6,32 €
4,8	4,9	12,0	7,0-8,0	9,5	580048x12	7,14 €
		14,0	8,0-10,0	9,5	580048x14	7,91 €
		16,0	10,0-12,0	9,5	580048x16	8,83 €
		18,0	12,0-14,0	9,5	580048x18	10,28 €
		20,0	14,0-16,0	9,5	580048x20	11,13 €

Art.-Grp. 1057 **Ihr pers. Rabatt**

Verpackungseinheiten	VPE/Stk.
2,4 bis 4x10	1.000
4x12 - 4x20 + 4,8x6 - 4,8x16	500
4x22 - 4x30 + 4,8x18 - 4,8x48 + 6,0 + 6,4	250

### Spreizkopf - Alu/Stahl - Typ 584



- Großflächiger Nietkopf durch Aufspießung
- Gut geeignet für Fiberglas, Holz, Kunststoff, Hartfaser und ähnlichen Materialien

Niet-Ø	Schaft-Bohrloch-Ø*	Schaftlänge mm	Nietbare Materialstärke mm	Kopf Ø	Art.-Nr.	Preis/100 Stk.
4,0	4,1	10,0	1,5-5,0	8,0	5844x10	7,10 €
		12,0	3,0-6,0	8,0	5844x12	6,14 €
		14,0	5,0-8,0	8,0	5844x15	6,84 €
4,8	4,9	18,0	9,5-13,0	8,0	5844x18	8,43 €
		12,0	0,5-5,0	10,0	58448x12	7,90 €
		15,5	5,0-10,0	10,0	58448x15	10,89 €
4,8	4,9	22,0	10,0-14,0	10,0	58448x21	11,23 €
		26,0	14,0-18,0	10,0	58448x26	14,76 €
		35,0	22,0-27,0	10,0	58448x35	17,40 €

Art.-Grp. 1058 **Ihr pers. Rabatt**

Verpackungseinheiten	VPE/Stk.
4,0x12	1.000
4,0x14 - 4,0x18	500
4,8	250

### Großkopf - Alu/Stahl - Typ 581

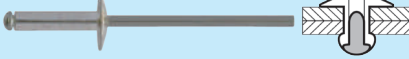

DIN 7337 Form C

Niet-Ø	Schaft-Bohrloch-Ø*	Schaftlänge mm	Nietbare Materialstärke mm	Kopf Ø	Art.-Nr.	Preis/100 Stk.
4,0	4,1	8,0	3,5-6,0	10,0	5814x8	4,81 €
		10,0	5,0-7,5	10,0	5814x10	5,19 €
		12,0	6,5-10,0	10,0	5814x12	5,56 €
		14,0	8,5-10,5	10,0	5814x14	6,04 €
		16,0	8,0-12,5	10,0	5814x16	6,58 €
4,8	4,9	18,0	12,5-14,5	10,0	5814x18	7,10 €
		20,0	14,5-16,5	10,0	5814x20	8,84 €
		8,0	3,0-4,0	14,0	58148x8	6,35 €
		10,0	4,0-6,0	14,0	58148x10	6,46 €
		12,0	6,0-8,0	14,0	58148x12	7,07 €
4,8	4,9	14,0	8,0-10,0	14,0	58148x14	7,53 €
		16,0	10,0-12,0	14,0	58148x16	8,03 €
		18,0	12,0-14,0	14,0	58148x18	8,72 €
		20,0	14,0-16,0	14,0	58148x20	9,45 €
		24,0	18,0-20,0	14,0	58148x24	11,18 €
		28,0	22,0-24,0	14,0	58148x28	14,02 €
		30,0	24,0-26,0	14,0	58148x30	10,37 €
		35,0	26,0-31,0	14,0	58148x35	20,57 €

Art.-Grp. 1057 **Ihr pers. Rabatt**

Verpackungseinheiten	VPE/Stk.
4,0	250
4,8	250

### MAXI GRIP - Alu/Stahl - Typ 589



- Großer Klemmbereich
- Sehr gute Nietdornverriegelung
- Nietverbindungen spritzwasserdicht und schlagfest

Niet-Ø	Schaft-Bohrloch-Ø*	Schaftlänge mm	Nietbare Materialstärke mm	Kopf Ø	Art.-Nr.	Preis/100 Stk.
3,2	3,3	8,0	0,8-5,0	6,5	58932x8	4,81 €
		11,0	4,0-8,0	6,5	58932x11	4,90 €
4,0	4,1	9,5	1,2-6,5	8,0	5894x9	4,18 €
		12,7	4,0-9,5	8,0	5894x12	6,14 €
4,8	4,9	16,9	8,0-13,5	8,0	5894x16	7,36 €
		10,3	1,3-6,5	10,0	58948x10	8,16 €
4,8	4,9	15,1	4,8-11,1	10,0	58948x15	10,72 €
		16,9	5,5-12,0	10,0	58948x16	12,11 €

Art.-Grp. 1235 **Ihr pers. Rabatt**

Verpackungseinheiten	VPE/Stk.
3,2x8 - 4,0x9,5	1.000
4,0x12,7 - 4,8x16,9	500

### Becher-Blindniete - Alu/Stahl - Typ 588



- Luft- und wasserdicht
- Keine offene Blindnietverbindung
- Gute Bohrlochführung auch bei zu großen Bohrlochern
- ISO 15973

Niet-Ø	Schaft-Bohrloch-Ø*	Schaftlänge mm	Nietbare Materialstärke mm	Kopf Ø	Art.-Nr.	Preis/100 Stk.
4,0	4,1	8,0	0,8-3,5	8,0	5884x8	7,26 €
		10,0	3,5-5,5	8,0	5884x10	9,24 €
		12,0	5,0-7,5	8,0	5884x12	9,91 €
4,8	4,9	8,0	0,8-3,5	9,5	5885x8	10,71 €
		10,0	3,5-5,5	9,5	5885x10	10,79 €
		12,0	5,5-7,5	9,5	5885x12	11,16 €
		14,0	7,5-9,5	9,5	5885x14	11,43 €
		16,0	9,5-11,5	9,5	5885x16	14,69 €
		18,0	11,5-13,5	9,5	5885x18	16,78 €
		21,0	13,5-16,5	9,5	5885x21	26,91 €

Art.-Grp. 1240 **Ihr pers. Rabatt**

Verpackungseinheiten	VPE/Stk.
4,0 - 4,8	250

### Becher-Blindn. - Alu/Edelst. - Typ 5881



Niet-Ø	Schaft-Bohrloch-Ø*	Schaftlänge mm	Nietbare Materialstärke mm	Kopf Ø	Art.-Nr.	Preis/100 Stk.
3,2	3,3	7,0	0,8-2,0	6,0	588132x7	14,38 €
3,3	3,4	9,0	3,5-5,5	6,0	588132x9	17,99 €
4,0/4,1	4,1/4,2	11,0	5,0-6,5	8,0	58814x11	18,59 €
4,8	4,9	8,0	1,0-3,5	9,5	588148x12	20,18 €
		10,0	3,5-5,5	9,5	588148x14	20,61 €
		12,0	5,5-7,5	9,5	588148x16	23,37 €

Art.-Grp. 1240 **Ihr pers. Rabatt**

Verpackungseinheiten	VPE/Stk.
3,2-4,8	250

### Becher-Blindn. - Edelst./Edelst. - Typ 5880



Niet-Ø	Schaft-Bohrloch-Ø*	Schaftlänge mm	Nietbare Materialstärke mm	Kopf Ø	Art.-Nr.	Preis/100 Stk.
4,0	4,1	8,0	0,8-3,5	8,0	58804x8	44,97 €
		10,0	3,5-5,5	8,0	58804x10	47,65 €
4,8	4,9	10,0	3,5-5,5	10,0	588048x10	57,89 €
		12,0	5,5-7,5	10,0	588048x12	68,00 €
4,8	4,9	16,0	7,5-11,5	10,0	588048x16	82,35 €
		20,0	10,0-14,0	10,0	588048x20	87,33 €

Art.-Grp. 1240 **Ihr pers. Rabatt**

Verpackungseinheiten	VPE/Stk.
4,0-4,8	250

### PARCO® Blindeinnietmuttern

Praktisches und einfaches Befestigungselement

- Vorteilhaft an sehr dünnwandigen Teilen
- Wirtschaftlicher als Gewindeschneiden, da Gewinde schon vorhanden
- Sehr widerstandsfähig

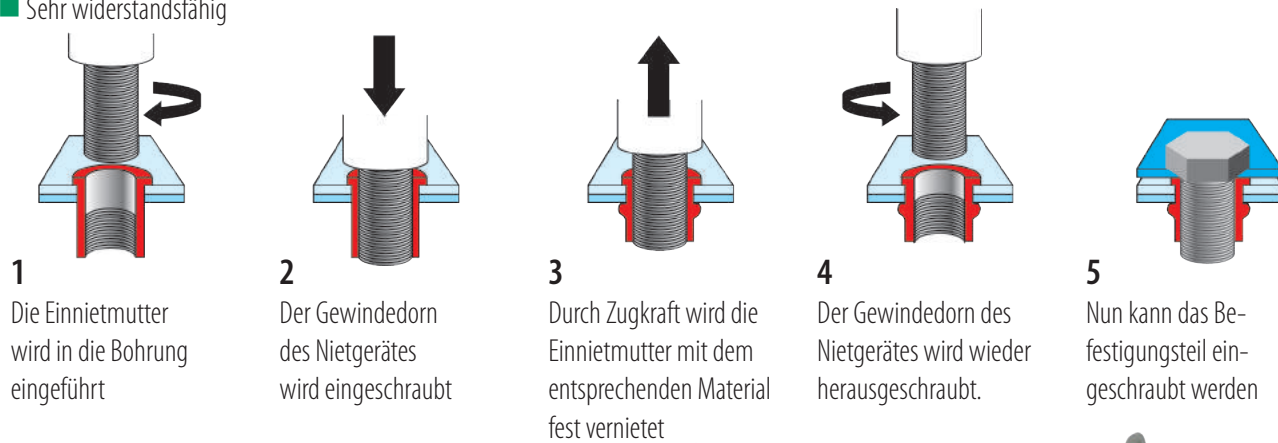

### PARCO® Flachrundkopf-Blindeinnietmuttern

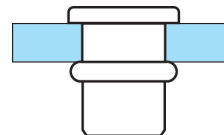

Ausführung: Aluminium und Stahl verzinkt

**Alu**

**Stahl vz.**

Gewinde Ø	Klemmbereich	Bohr Ø	d	D	L	Art.-Nr.	Preis/100 Stk.	Art.-Nr. Stahl, verzinkt	Preis/100 Stk.	VPE Karton	VPE Ind.-Verp.	Niettyp
M 4	0,3 - 2,5	6	5,9	9	11	5864x20	13,36 €	5874x20	28,07 €	200	10.000	
	2,5 - 4,0				13	5864x40	13,86 €	5874x40	29,13 €	200	10.000	
M 5	0,5 - 3,0	7	6,9	10	13	5865x30	15,51 €	5875x30	32,61 €	200	10.000	
	3,0 - 4,0				15,5	5865x40	15,97 €	5875x40	33,55 €	200	10.000	
	3,0 - 5,0				17,5	5865x50	18,18 €	5875x50	38,81 €	200	10.000	
M 6	0,5 - 2,0	9	8,9	12	14,5	5866x20	24,89 €	5876x20	52,29 €	200	5.000	
	2,0 - 4,0				16	5866x40	25,32 €	5876x40	53,22 €	200	5.000	
	4,0 - 6,0				17,5	5866x60	26,23 €	5876x60	55,09 €	200	5.000	
M 8	0,5 - 3,0	11	10,9	15	17,5	5868x30	34,63 €	5878x30	72,75 €	200	2.500	
	3,5 - 6,0				20	5868x60	36,84 €	5878x60	77,41 €	200	2.500	
M 10	1,0 - 3,5	12	11,9	16	19	58610x30	48,80 €	58710x30	102,59 €	200	2.500	
	3,5 - 6,0				22	58610x60	50,79 €	58710x60	106,71 €	200	2.500	

Art.-Grp. 1250

Ihr pers. Rabatt

### PARCO® Senkkopf-Blindeinnietmuttern

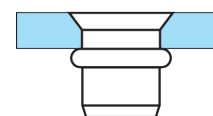

Ausführung: Aluminium und Stahl verzinkt

**Alu**

**Stahl vz.**

Gewinde Ø	Klemmbereich	Bohr Ø	d	D	L	Art.-Nr.	Preis/100 Stk.	Art.-Nr. Stahl, verzinkt	Preis/100 Stk.	VPE Karton	VPE Ind.-Verp.	Niettyp
M 4	2,0 - 3,0	6	5,9	9	11	58604x30	13,36 €	58704x30	28,07 €	200	10.000	
M 5	2,5 - 4,0	7	6,9	10	13	58605x40	15,51 €	58705x40	32,61 €	200	10.000	
	4,0 - 6,0				15	58605x60	15,97 €	58705x60	33,55 €	200	10.000	
M 6	2,5 - 4,0	9	8,9	12	15	58606x40	24,89 €	58706x40	52,29 €	200	5.000	
	4,0 - 6,0				17	58606x60	25,32 €	58706x60	53,22 €	200	5.000	
M 8	2,5 - 4,0	11	10,9	14	16,5	58608x40	26,23 €	58708x40	55,09 €	200	2.500	
	4,0 - 6,0				19	58608x60	34,63 €	58708x60	72,75 €	200	2.500	
M 10	1,6 - 3,0	12	11,9	15	18	586010x30	36,84 €	587010x30	77,41 €	200	2.500	
	3,1 - 4,5				20,5	586010x45	48,80 €	587010x45	102,59 €	200	2.500	
	4,6 - 6,0				20,5	586010x60	50,79 €	587010x60	106,71 €	200	2.500	

Art.-Grp. 1250

Ihr pers. Rabatt

### PARCO® LOCK Blindnieten Stahl/Stahl

Die PARCO® LOCK Blindniete wurde als hochfeste, vibrationsfeste Blindniete für die Schwerindustrie konzipiert.

Typische Einsatzfälle sind:

- Fahrzeug- und Anhängerbau
- Bus- und Waggonbau
- Landwirtschaftlicher Gerätebau

sowie viele ähnliche Einsatzfälle, die ein hochfestes und zuverlässiges Befestigungssystem erfordern. Besondere Vorteile dieses Spezialbefestigers sind die extrem hohen Scher- und Zugfestigkeitswerte, die unbedingte Vibrationsfestigkeit, sowie die Dichtigkeit der Verbindung.

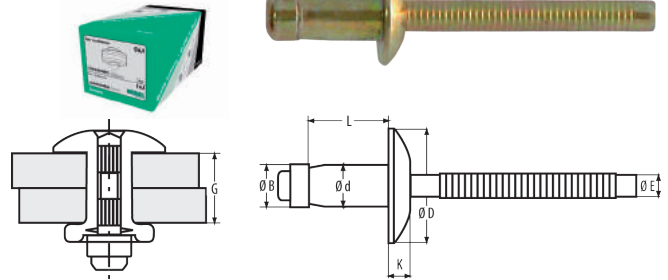

Zugfestigkeit:	10.100 N
Scherfestigkeit:	6.470 N

Art.-Nr.	Niet-Ø	Klemmlänge G mm	Schaftlänge L mm	Ø d	Ø D	K	E	B	empfohlene Bohrung	VPE Stk.	Preis/ 100 Stk.
585064x105	6,4	2,8-4,8	10,5	6,4 mm	13,0 mm	3 mm	4,2 mm	6,5 mm	6,5 mm 6,5-6,7	2.000	50,10 €
585064x125	6,4	4,8-6,8	12,5								53,48 €
585064x145	6,4	6,8-8,8	14,5								57,52 €
585064x165	6,4	8,8-10,8	16,5								62,40 €
585064x185	6,4	10,8-12,8	18,5								66,80 €
585064x205	6,4	12,8-14,8	20,5								72,93 €

Art.-Grp. 1235

Ihr pers. Rabatt

### PARCO® Blindnieten DIN 7337 mit Kopflackierung

Art.-Nr.	Farbe RAL	Niet-Ø	Klemmlänge mm	Nietlänge mm	VPE Stk.	Preis/ 100 Stk.
58032x89010	weiß RAL 9010	3,2	3,5-6,0	8,0	1.000	12,09 €
58032x109010	weiß RAL 9010	3,2	5,0-7,5	10,0	1.000	12,09 €
5804x69010	weiß RAL 9010	4,0	1,5-3,5	6,0	1.000	12,09 €
5804x89010	weiß RAL 9010	4,0	3,5-6,0	8,0	1.000	12,09 €
5804x109010	weiß RAL 9010	4,0	5,0-7,6	10,0	500	12,09 €
5804x129010	weiß RAL 9010	4,0	6,5-9,0	12,0	500	12,09 €
5804x89005	schwarz RAL 9005	4,0	3,5-6,0	8,0	1.000	12,09 €
5804x109005	schwarz RAL 9005	4,0	5,0-7,6	10,0	500	12,09 €
5804x129005	schwarz RAL 9005	4,0	6,5-9,0	12,0	500	12,09 €
5804x87016	anthrazit RAL 7016	4,0	3,5-6,0	8,0	1.000	12,09 €
5804x107016	anthrazit RAL 7016	4,0	5,0-7,6	10,0	500	12,09 €
5804x128004	kupferbraun RAL 8004	4,0	6,5-9,0	12,0	500	12,09 €

Art.-Grp. 1235

Weitere RAL-Farben und Abmessungen auf Anfrage.

Ihr pers. Rabatt

### PARCO® Multigrip Standard Sortimentskoffer

#### Inhalt:

Maße	Klemmbereich	Menge
<b>Alu/Stahl Flachrundkopf</b>		
3,2x8 mm	0,8-4,8 mm	150 Stück
3,2x12 mm	4,0-9,5 mm	150 Stück
4,0x10 mm	1,2-6,4 mm	100 Stück
4,0x17 mm	6,4-12,7 mm	75 Stück
4,8x10 mm	1,6-6,4 mm	100 Stück
4,8x15 mm	4,8-11,0 mm	75 Stück
<b>Alu/Stahl Großkopf</b>		
3,2x8x9 mm	0,8-4,8 mm	150 Stück
4,0x10x12 mm	1,2-6,4 mm	75 Stück
4,8x10x16 mm	1,6-6,4 mm	75 Stück
<b>Edelstahl A2/Edelstahl A2 Flachrundkopf</b>		
3,2x8 mm	0,8-4,8 mm	150 Stück
4,0x10 mm	1,2-6,4 mm	100 Stück
4,8x10 mm	1,6-6,4 mm	75 Stück



Art.-Nr.	Bezeichnung	VPE Stk.	Preis/Stk.
485P581	Parco® Multigrip Standard Sortimentskoffer	1	249,00 €

Art.-Grp. 1058

Ihr pers. Rabatt



### PARCO® Akku-Blindnietgerät Typ TWIST

Ergonomisch geformtes Akku-Blindnietgerät

Das Akku Blindnietgerät Typ TWIST unterscheidet sich deutlich von anderen ähnlichen Produkten am Markt durch das ergonomische Design und sein einzigartiges Verhältnis von Gewicht, Größe und Kapazität.

- LED-Licht mit zusätzlich 60 Sekunden extra Arbeitszeit
- USB-Anschluss zum Laden verschiedener Geräte
- Akku mit Ladestandanzeige
- Dornauffangbehälter mit optischer Kontrolle



**NEU**



#### Technische Daten

Geeignet für Blindnieten-Ø	2,4 mm - 5,0 mm
Setzkraft	9.000 N
Setzgeschwindigkeit	2,1 Sekunden pro Vorgang
Mundstücke	Ø 2,4 - 3,0/3,2 - 4,0 - 4,8/5,0 mm
Gewicht	1,67 kg mit Akku

Art.-Nr.	Bezeichnung	VPE Stk.	Preis/Stk.
581R50	PARCO Akku-Blindnietgerät Typ TWIST	1	590,00 €

Art.-Grp. 1242

**Ihr pers. Rabatt**

### PARCO® Ersatzakku für Blindnietgerät Typ TWIST

- Ladestandanzeige
- USB Anschluss zum Laden verschiedener Geräte

Art.-Nr.	Bezeichnung	VPE Stk.	Preis/Stk.
581R50-15	PARCO Ersatz Akku 18V 1,5 Ah	1	189,00 €
581R50-30	PARCO Ersatz Akku 18V 3,0 Ah		229,00 €

Art.-Grp. 1242

**Ihr pers. Rabatt**



### PARCO® Blindnietzange E500RH

Professionelle Handnietzange für kleine und leichte Montagearbeiten

- Inklusive Mundstücke (Ø 3,0 - 4,8 mm)
- Mit Stoßdämpfer für minimierende Erschütterungen
- Weicher Handgriff für optimalen Halt
- Ohne Feder, um die Niete in der richtigen Position zu halten



#### Technische Daten

Geeignet für Blindnieten-Ø	3,0 mm - 4,8 mm
Material Blindnieten	Aluminium, Stahl oder Inox-Stahl
Material Zangenkörper	Aluminium
Material Zangengriff	ABS Kunststoff
Länge	255 mm
Gewicht	0,7 kg

Art.-Nr.	Bezeichnung	VPE Stk.	Preis/Stk.
581E500RH	PARCO Blindnietzange E500RH	1	42,51 €

Art.-Grp. 1242

**Ihr pers. Rabatt**

**PARCO® Blindnietmutterzange E360NH**

Kompakte und praktische Blindnietmutterzange

- Inklusive Mundstücken (M 3 - M 6)
- Mit Gewindedorn-Schnellwechselsystem
- Ideale Hebellänge für die benötigte Kraft zur Montage der Blindnietmutter bis zur Gewindegröße M 6
- Ausführung mit Zubehör (Art.-Nr. 581E360NHS):
  - 180 Stk. Flachrundkopf-Blindnietmutter (Stahl verzinkt, M 3-M 6)



**Technische Daten**

Geeignet für Blindnietmutter Gewinde	M 3 - M 6
Material Blindnietmutter	Aluminium, Stahl oder Inox-Stahl
Material Zangenkörper	Aluminium
Material Zangengriff	ABS Kunststoff
Länge	280 mm
Gewicht	0,8 kg

Art.-Nr.	Bezeichnung	VPE Stk.	Preis/Stk.
581E360NH	Blindnietmutterzange E360NH ohne Koffer	1	86,11 €
581E360NHS	Blindnietmutterzange E360NH mit Koffer	1	140,61 €

Art.-Grp. 1242

**Ihr pers. Rabatt**

**PARCO® Blindnietmutterzange E410NV**

Professionelle Zweihand-Blindnietmutterzange

- Inklusive Mundstücken (M 4 - M 10)
- Mit Gewindedorn-Schnellwechselsystem
- Einfaches Arbeiten durch zwei lange Hebel
- Hebel öffnen sich automatisch



**Technische Daten**

Geeignet für Blindnietmutter Gewinde	M 4 - M 10
Material Blindnietmutter	Aluminium, Stahl oder Inox-Stahl
Material Zangenkörper	Aluminium
Material Zangengriff	ABS Kunststoff
Länge	475 mm
Gewicht	2,0 kg

Art.-Nr.	Bezeichnung	VPE Stk.	Preis/Stk.
581E410NV	PARCO Blindnietmutterzange E410NV	1	129,71 €

Art.-Grp. 1242

**Ihr pers. Rabatt**

**PARCO® Scherennietgerät E640RX**

Ideales Nietgerät mit minimalem Kraftaufwand, selbst bei intensiver Nutzung

- Inklusive Mundstücke (Ø 3,0 - 6,4 mm)
- Einfaches Verarbeiten dank Untersetzung
- Einhand-Benutzung

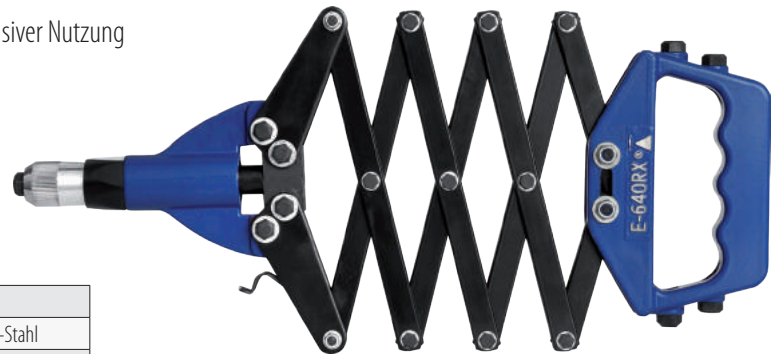

**Technische Daten**

Geeignet für Blindnieten-Ø	3,0 mm - 6,4 mm
Material Blindnieten	Aluminium, Stahl oder Inox-Stahl
Material Scherenkörper	Aluminium
Material Scherengriff	Stahl
Länge	310 mm
Gewicht	2,8 kg

Art.-Nr.	Bezeichnung	VPE Stk.	Preis/Stk.
581E640RX	PARCO Scherennietgerät E640RX	1	129,71 €

Art.-Grp. 1242

**Ihr pers. Rabatt**

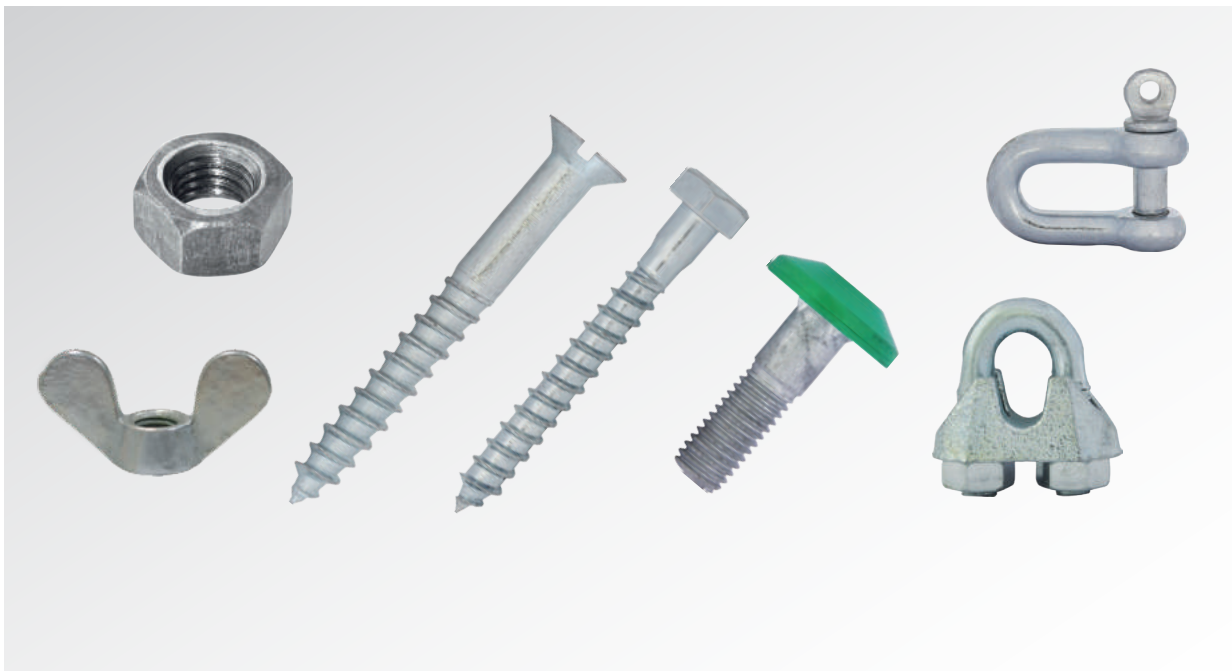

# GESAMTÜBERSICHT

über unsere DIN-Normteile

**Kegelstifte DIN 1**

ähnlich ISO 2339

Kegel 1:50

Form B = gedreht



<b>Stahl 5.8 vz.</b>	<b>Art.-Nr. 005...x...</b>
Bestell-Beispiel: 5 x 50 = 0055x50	

d \ Länge	1,5	2	2,5	3	4	5	6	8	10	12
<b>8</b>	11,45 €									
<b>10</b>	12,55 €	13,50 €	14,24 €	15,06 €	16,48 €	18,27 €	24,75 €			
<b>12</b>	13,10 €	14,24 €	15,76 €	15,76 €	17,42 €	19,73 €	26,43 €			
<b>14</b>	14,24 €	15,06 €	17,11 €	17,11 €	19,00 €	21,71 €	27,97 €			
<b>16</b>	14,53 €	16,11 €	17,42 €	17,81 €	19,99 €	23,29 €	29,62 €			
<b>18</b>	15,41 €	17,11 €	18,13 €	19,00 €	21,52 €	25,00 €	31,93 €			
<b>20</b>	17,11 €	18,13 €	19,73 €	20,09 €	22,14 €	26,54 €	33,61 €			
<b>22</b>		19,36 €	20,44 €	21,01 €	24,03 €	27,97 €	35,50 €			
<b>24</b>		20,44 €	22,14 €	22,14 €	25,31 €	29,62 €	39,82 €	59,56 €		
<b>26</b>		21,71 €	23,29 €	24,03 €	26,43 €	31,56 €	43,06 €	64,22 €		
<b>28</b>		23,29 €	24,03 €	25,71 €	27,61 €	34,09 €	46,64 €	68,88 €		
<b>30</b>		25,00 €	25,00 €	26,02 €	29,32 €	36,80 €	50,13 €	73,55 €		
<b>32</b>		26,43 €	27,97 €	27,97 €	30,84 €	39,11 €	54,18 €	77,87 €	126,32 €	
<b>36</b>		27,27 €	29,32 €	30,02 €	33,20 €	42,68 €	57,31 €	82,90 €	134,93 €	154,68 €
<b>40</b>		28,70 €	30,84 €	31,56 €	35,88 €	47,35 €	61,20 €	87,19 €	146,78 €	182,78 €
<b>45</b>				33,61 €	40,79 €	51,30 €	66,37 €	96,17 €	160,41 €	207,79 €
<b>50</b>				38,02 €	45,40 €	55,97 €	71,78 €	111,26 €	165,09 €	217,13 €
<b>55</b>				43,06 €	50,60 €	62,80 €	80,01 €	124,53 €	194,16 €	240,82 €
Inhalt Box	200	200	200	200	200	200	200	200	100	100

Art.-Grp. 1370

Preise/100 Stk.

Ihr pers. Rabatt





**Zylinderstifte DIN 7**  
ähnlich ISO 2338  
Toleranzfeld m 6



<b>Stahl blank</b>	<b>Art.-Nr. 006...x...</b>
Bestell-Beispiel: 5 x 50 = 0065x50	

1. Schraub- und Blindniettechnik

Länge \ d	1,5	2	2,5	3	4	5	6	8	10	12	16	20
4	7,56 €	7,81 €	8,08 €	8,34 €								
5	7,56 €	7,81 €	8,08 €	8,34 €								
6	7,56 €	7,81 €	8,08 €	8,34 €	9,37 €							
8	7,81 €	8,08 €	8,34 €	8,59 €	9,86 €	10,89 €	13,97 €					
10	7,81 €	8,08 €	8,34 €	8,59 €	10,39 €	12,44 €	15,09 €	23,07 €				
12	8,08 €	8,34 €	8,59 €	8,93 €	10,89 €	13,21 €	16,55 €	24,09 €				
14		8,34 €	8,93 €	9,22 €	11,67 €	14,24 €	17,68 €	26,01 €				
16		8,59 €	9,22 €	9,60 €	12,44 €	14,86 €	18,96 €	28,19 €	39,70 €			
18		8,94 €	9,60 €	9,86 €	12,94 €	15,63 €	20,22 €	31,67 €	42,54 €			
20		9,60 €	9,86 €	10,39 €	13,97 €	16,78 €	20,76 €	32,70 €	45,37 €	59,72 €		
24				10,89 €	15,37 €	17,94 €	23,07 €	34,35 €	50,50 €	80,35 €		
28				12,01 €	16,02 €	19,36 €	24,60 €	37,55 €	56,39 €	76,13 €		
30				12,44 €	16,55 €	21,01 €	25,52 €	41,75 €	60,21 €	83,31 €		
32				12,68 €	17,14 €	21,78 €	26,37 €	43,06 €	63,29 €	90,23 €	201,24 €	
36				14,25 €	18,45 €	22,44 €	29,09 €	45,37 €	68,95 €	99,98 €	217,11 €	
40				15,15 €	20,50 €	25,63 €	31,67 €	50,98 €	75,88 €	108,69 €	236,36 €	353,78 €
45					21,78 €	27,40 €	34,22 €	55,76 €	82,54 €	118,66 €	239,44 €	366,08 €
50					24,49 €	29,09 €	36,80 €	59,98 €	89,72 €	129,71 €	256,36 €	389,67 €
55					25,15 €	30,25 €	39,48 €	64,08 €	97,41 €	139,72 €	274,31 €	410,18 €
60					25,92 €	32,23 €	44,09 €	69,97 €	104,85 €	147,14 €	294,81 €	430,69 €
70							52,74 €	80,72 €	123,05 €	162,27 €	335,83 €	474,27 €
80							62,22 €	94,85 €	144,58 €	179,70 €	361,46 €	515,28 €
90								96,38 €	171,76 €	197,63 €	397,36 €	605,02 €
100								118,94 €	173,55 €	224,57 €	425,56 €	687,06 €
120										256,36 €	476,84 €	776,78 €
Inhalt Box	100	100	100	100	100	100	100	100	100	100	100	50

Art.-Grp. 1370      Preise/100 Stk.

**Ihr pers. Rabatt**



**Zylinderschrauben DIN 84**

Verzinkt, ähnlich ISO 1207

Form A - mit Gewinde bis annähernd Kopf

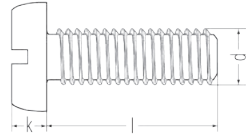

<b>Stahl 4.8 vz.</b>	<b>Art.-Nr. 010...x...</b>
Bestell-Beispiel: M 5 x 50 = 0105x50	

d <sub>k</sub>	3,8	4,5	5,5	7	8,5	10	13	16
k	1,3	1,6	2	2,6	3,3	3,9	5	6
Gewinde d Länge	M 2	M 2,5	M 3	M 4	M 5	M 6	M 8	M 10
4	4,80 €	6,05 €	7,02 €					
5	4,30 €	4,68 €	6,61 €	7,58 €				
6	3,75 €	6,05 €	4,93 €	4,61 €	12,23 €			
8	3,55 €	3,75 €	2,66 €	3,14 €	5,44 €	8,91 €		
10	3,75 €	4,17 €	2,58 €	3,14 €	5,62 €	7,63 €	50,94 €	19,96 €
12	3,90 €	4,52 €	2,75 €	3,25 €	6,04 €	7,82 €	26,24 €	22,18 €
14				3,70 €	6,75 €			
16	4,80 €	5,93 €	2,67 €	3,59 €	6,27 €	8,48 €	18,28 €	27,75 €
18			3,70 €	3,81 €	7,34 €	9,57 €	20,10 €	
20	7,43 €		3,59 €	3,70 €	6,78 €	9,24 €	19,05 €	32,43 €
22			4,64 €	5,44 €	7,81 €	11,18 €	23,66 €	
25	7,76 €		4,40 €	5,06 €	7,29 €	10,56 €	20,76 €	33,99 €
30			6,45 €	5,80 €	9,03 €	11,42 €	21,25 €	38,93 €
35			6,78 €	8,16 €	11,81 €	14,11 €	24,01 €	41,03 €
40			7,30 €	8,76 €	12,84 €	15,37 €	23,93 €	42,08 €
45				11,07 €	13,52 €	17,32 €	26,91 €	46,12 €
50				12,35 €	14,25 €	18,04 €	27,59 €	49,12 €
55				16,16 €	20,67 €	20,86 €	31,03 €	37,99 €
60				17,24 €	19,05 €	21,13 €	33,10 €	56,88 €
70					31,96 €	33,88 €	38,85 €	
80					33,67 €	36,05 €	48,03 €	
90					40,08 €	43,31 €	54,00 €	
100					42,48 €	47,21 €	60,02 €	
Inhalt Box	2.000	2.000	bis 22 mm: 2.000 ab 25 mm: 1.000	bis 12 mm: 2.000 ab 14 mm: 1.000 ab 30 mm: 500 ab 50 mm: 200	bis 16 mm: 1.000 ab 18 mm: 500 ab 35 mm: 200	bis 22 mm: 500 ab 25 mm: 200 ab 55 mm: 100	bis 35 mm: 200 ab 40 mm: 100 ab 90 mm: 50	bis 16 mm: 200 ab 18 mm: 100 ab 55 mm: 55

Art.-Grp. 1000

Preise/100 Stk.

Ihr pers. Rabatt

**PARCO®CLICK Sortimentskoffer**

Zylinderkopf-Schrauben DIN 84 vz.

Art.-Nr.	Inhalt	VPE Stk.	Nettopreis/ Stk.
485PDIN84	Zylinderkopf-Schrauben DIN 84 vz M3x16-M5x35 Unterlegscheiben DIN 125 vz 3,2-5,3 6kt. Muttern DIN 934 vz M3, M4, M5	1	99,00 €

Art.-Grp. 2070

Ihr pers. Rabatt



### Zylinderschrauben DIN 84 Messing

Ähnlich ISO 1207

Form A - mit Gewinde bis annähernd Kopf

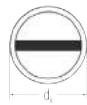
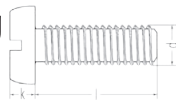

<b>Messing</b>	<b>Art.-Nr. 000...x...</b>
Bestell-Beispiel: M 5 x 50 = 0005x50 M 5 x 50 = 0005x50K (kleinverp.)	

d <sub>k</sub>	3,8		5,5		7		8,5		10		13	
k	1,3		2		2,6		3,3		3,9		5	
Länge	Gewinde M 2		M 3		M 4		M 5		M 6		M 8	
	Standard	Kleinpaket	Standard	Kleinpaket	Standard	Kleinpaket	Standard	Kleinpaket	Standard	Kleinpaket	Standard	Kleinpaket
<b>4</b>	33,51 €	38,50 €										
<b>5</b>	30,49 €	35,06 €										
<b>6</b>	27,51 €	31,61 €	12,85 €	14,76 €	18,86 €	21,63 €						
<b>8</b>	23,29 €	26,74 €	12,85 €	14,76 €	20,51 €	23,54 €	32,86 €	37,77 €	58,62 €	67,39 €		
<b>10</b>	24,37 €	27,98 €	13,75 €	15,76 €	21,59 €	24,78 €	33,68 €	38,72 €	46,69 €	53,69 €	146,75 €	168,71 €
<b>12</b>	26,51 €	30,49 €	14,58 €	16,72 €	21,59 €	24,78 €	34,57 €	39,76 €	53,04 €	61,00 €	164,21 €	188,85 €
<b>16</b>	30,95 €	35,60 €	17,06 €	19,62 €	26,98 €	31,01 €	40,58 €	46,61 €	60,81 €	69,91 €	141,65 €	162,91 €
<b>20</b>			19,86 €	22,83 €	32,03 €	36,84 €	44,60 €	51,27 €	67,99 €	78,15 €	151,92 €	174,72 €
<b>25</b>			23,07 €	26,51 €	33,68 €	38,72 €	50,48 €	58,02 €	72,21 €	83,02 €	157,85 €	181,54 €
<b>30</b>			41,41 €	47,57 €	40,58 €	46,61 €	59,03 €	67,87 €	87,11 €	100,16 €	180,42 €	207,48 €
<b>35</b>					45,86 €	52,68 €	76,91 €	88,41 €	99,93 €	114,87 €	194,01 €	223,09 €
<b>40</b>					50,07 €	57,55 €	86,28 €	99,20 €	108,42 €	124,67 €	207,65 €	238,76 €
<b>45</b>									117,38 €	134,94 €		
<b>50</b>							92,62 €	92,62 €	129,30 €	148,66 €		
<b>60</b>									165,11 €	189,86 €		
Inhalt Box	2.000	200	bis 20: 2.000 ab 25: 1.000	200	bis 12: 2.000 ab 16: 1.000	100	bis 16: 1.000 ab 18: 500 ab 35: 200	100	bis 20: 500 bis 25: 200 bis 55: 100	bis 40: 100 ab 45: 50	200	50

Art.-Grp. 1000

Ihr pers. Rabatt

### Zylinderschrauben DIN 84 Edelstahl

Ähnlich ISO 1207

Form A - mit Gewinde bis annähernd Kopf

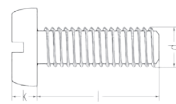

<b>Edelstahl A2</b>	<b>Art.-Nr. 020...x...</b>
Bestell-Beispiel: M 5 x 50 = 0205x50	

<b>Edelstahl A4</b>	<b>Art.-Nr. 0200...x...</b>
Bestell-Beispiel: M 5 x 50 = 02005x50	

d <sub>k</sub>	3,8		5,5		7		8,5		10		13	
k	1,3		2		2,6		3,3		3,9		5	
Länge	Gewinde A2		A4		A2		A4		A2		A4	
	A2	A4	A2	A4	A2	A4	A2	A4	A2	A4	A2	A4
<b>4</b>	8,69 €	7,25 €	4,17 €		26,32 €							
<b>5</b>	7,28 €	6,36 €	3,99 €		12,43 €							
<b>6</b>	7,42 €	6,44 €	6,16 €	6,88 €	11,35 €	10,01 €	12,64 €					
<b>8</b>	7,80 €	6,80 €	4,58 €	6,28 €	11,35 €	9,71 €	15,92 €	16,73 €	17,28 €	21,79 €		
<b>10</b>	8,48 €	7,38 €	4,77 €	5,81 €	6,58 €	8,56 €	9,92 €	14,68 €	15,62 €	17,75 €		71,17 €
<b>12</b>		8,31 €	5,16 €	6,38 €	7,14 €	9,10 €	10,89 €	14,40 €	13,32 €	18,45 €		55,38 €
<b>16</b>	8,37 €	9,00 €	5,70 €	6,93 €	8,07 €	10,52 €	12,15 €	16,11 €	15,06 €	20,68 €	39,48 €	48,66 €
<b>20</b>		12,86 €	6,28 €	7,87 €	8,84 €	11,43 €	13,70 €	18,14 €	16,48 €	22,92 €	40,73 €	51,10 €
<b>25</b>			7,22 €	10,55 €	10,79 €	13,98 €	15,34 €	20,38 €	18,81 €	26,06 €	43,24 €	55,97 €
<b>30</b>			12,05 €	14,70 €	12,43 €	15,90 €	18,81 €	24,85 €	21,43 €	29,80 €	48,37 €	62,07 €
<b>35</b>			19,12 €	26,38 €	25,40 €	22,60 €	20,65 €	27,36 €	24,21 €	33,96 €	57,34 €	74,23 €
<b>40</b>			25,99 €	31,68 €	32,59 €	28,08 €	28,00 €	40,85 €	27,31 €	49,89 €	66,21 €	82,76 €
<b>45</b>					29,76 €	33,44 €	50,20 €		37,15 €		76,46 €	
<b>50</b>					37,32 €	39,52 €	56,58 €	46,34 €	58,90 €	62,87 €	86,59 €	117,64 €
<b>60</b>					62,59 €	63,87 €	79,26 €	84,07 €	73,57 €	86,01 €	107,17 €	
Inhalt Box	2.000		bis 20: 2.000 ab 25: 1.000		bis 12: 2.000 ab 16: 1000		bis 16: 1.000 ab 20: 500 ab 35: 200		bis 20: 500 ab 50: 200 ab 60: 100		200	

Art.-Grp. 1000

Preise/100 Stk.

Ihr pers. Rabatt

**Zylinderschrauben DIN 84 Kleinpakete**

Ähnlich ISO 1207

Form A, mit Gewinde bis annähernd Kopf

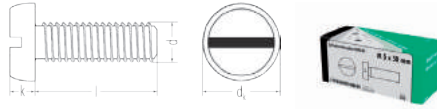

<b>Stahl 4.8 vz.</b>	<b>Art.-Nr. 010..x..K</b>
Bestell-Beispiel: M 5 x 50 = 0105x50K	

<b>Edelstahl A2</b>	<b>Art.-Nr. 020..x..K</b>
Bestell-Beispiel: M 5 x 50 = 0205x50K	

dk	5,5		7		8,5		10		13		16	
k	2		2,6		3,3		3,9		5		6	
Länge \ Gewinde	<b>M 3</b>		<b>M 4</b>		<b>M 5</b>		<b>M 6</b>		<b>M 8</b>		<b>M 10</b>	
	vz	A2	vz	A2	vz	A2	vz	A2	vz	A2	vz	A2
<b>4</b>	9,77 €											
<b>5</b>	9,52 €		7,64 €									
<b>6</b>	4,86 €	11,13 €	4,97 €	20,67 €	15,17 €							
<b>8</b>	4,90 €	9,81 €	5,00 €	20,67 €	7,22 €	28,69 €	9,02 €	17,28 €				
<b>10</b>	5,02 €	10,94 €	5,11 €	11,97 €	7,34 €	17,93 €	9,83 €	28,13 €	44,86 €			
<b>12</b>	4,40 €	9,34 €	5,17 €	13,02 €	7,69 €	19,61 €	9,85 €	23,95 €	21,08 €			
<b>14</b>	4,69 €		6,93 €		7,43 €		11,13 €		27,63 €			
<b>16</b>	4,67 €	10,28 €	5,65 €	14,71 €	8,35 €	21,89 €	10,60 €	27,17 €	21,66 €	71,10 €	40,91 €	
<b>18</b>	6,24 €		6,93 €		10,24 €		14,70 €		29,35 €			
<b>20</b>	5,06 €	11,32 €	6,04 €	16,02 €	8,72 €	24,72 €	11,46 €	29,74 €	20,63 €	73,34 €	38,66 €	94,14 €
<b>22</b>	7,02 €		8,08 €		12,32 €		17,55 €		32,97 €			
<b>25</b>	5,35 €	13,02 €	6,51 €	19,61 €	9,39 €	27,64 €	12,35 €	33,89 €	24,85 €	77,89 €	40,24 €	104,23 €
<b>30</b>	7,10 €	21,71 €	8,41 €	22,65 €	10,64 €	33,89 €	13,47 €	38,60 €	26,82 €	87,16 €	38,46 €	113,10 €
<b>35</b>	7,90 €	34,36 €	9,12 €	46,17 €	13,30 €	37,19 €	13,78 €	43,61 €	32,97 €	103,27 €	52,66 €	125,56 €
<b>40</b>	8,43 €	46,73 €	9,74 €	59,20 €	12,35 €	50,40 €	15,69 €	49,19 €	32,60 €	119,25 €	49,89 €	136,89 €
<b>45</b>	7,78 €		11,46 €	54,00 €	15,24 €	90,36 €	23,39 €	66,84 €	40,46 €		59,21 €	
<b>50</b>	12,00 €		13,21 €	67,78 €	14,73 €	101,88 €	22,41 €	106,05 €	36,52 €	155,88 €	58,12 €	192,42 €
<b>55</b>			18,40 €		18,05 €		28,53 €		53,68 €			
<b>60</b>	16,25 €		15,65 €	113,68 €	21,61 €	142,76 €	32,73 €	132,47 €	47,81 €	192,62 €	67,31 €	248,70 €
<b>70</b>			32,42 €				43,31 €		53,83 €		80,98 €	345,22 €
<b>80</b>			37,31 €				46,32 €		70,06 €		96,18 €	403,65 €
<b>90</b>					40,21 €		64,45 €		77,87 €			
<b>100</b>					42,63 €		69,10 €		90,21 €			
Inhalt Box	200		100		bis 50 mm: 100 ab 55 mm: 50		bis 40 mm: 100 ab 45 mm: 50		bis 60 mm: 50 ab 70 mm: 25		bis 70 mm: 100 ab 80 mm: 50	

Art.-Grp. 1000 Preise/100 Stk.

Ihr pers. Rabatt

**Zylinderschrauben DIN 84 Kunststoff**

Ähnlich ISO 1207

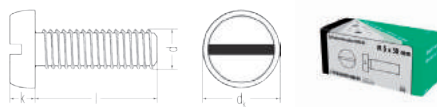

<b>Kunststoff</b>	<b>Art.-Nr. 010P...x...</b>
Bestell-Beispiel: M 5 x 50 = 010P5X50	

dk	7		8,5		10		13	
k	2,6		3,3		3,9		5	
Länge \ Gewinde	<b>M 4</b>		<b>M 5</b>		<b>M 6</b>		<b>M 8</b>	
	Kunststoff		Kunststoff		Kunststoff		Kunststoff	
<b>12</b>	11,82 €		17,56 €		22,46 €		48,03 €	
<b>16</b>	12,90 €		19,06 €		24,14 €		49,32 €	
<b>20</b>	13,79 €		19,86 €		26,12 €		46,97 €	
<b>25</b>	14,84 €		21,41 €		28,16 €		56,59 €	
<b>30</b>	19,16 €		24,22 €		30,71 €		61,10 €	
<b>35</b>	20,82 €		30,29 €		31,39 €		75,11 €	
<b>40</b>	22,23 €		28,16 €		35,72 €		74,25 €	
<b>45</b>	26,12 €		34,78 €		53,32 €		92,15 €	
<b>50</b>	30,12 €		33,60 €		51,09 €		83,19 €	
<b>60</b>	35,70 €		49,24 €		74,52 €		108,89 €	
Inhalt Box	bis 60 mm: 100 ab 55 mm: 50		bis 50 mm: 100 ab 55 mm: 50		bis 40 mm: 100 ab 45 mm: 50		bis 60 mm: 50 ab 70 mm: 25	

Art.-Grp. 1000 Preise/100 Stk.

Ihr pers. Rabatt



**Splinte DIN 94**  
ISO 1234



<b>Stahl 4.8 vz.</b>	<b>Art.-Nr. 236...x...</b>
Bestell-Beispiel: M 1,6 x 22 = 23616x22	

a max.	1,6	2,5	2,5	2,5	3,2	4	4	4	4	6,3	6,3
b	3	3,2	4	5	6,4	8	10	12,6	16	20	26
c min.	1,6	2,4	3,2	4	5,1	6,5	8	10,3	13,1	16,6	21,7
c max.	1,8	2,8	3,6	4,6	5,8	7,4	9,2	11,8	15	19	24,8
Länge \ d <sub>1</sub>	<b>1,0</b>	<b>1,6</b>	<b>2,0</b>	<b>2,5</b>	<b>3,2</b>	<b>4,0</b>	<b>5,0</b>	<b>6,3</b>	<b>8,0</b>	<b>10,0</b>	<b>13,0</b>
<b>10</b>	1,88 €	2,31 €	3,08 €								
<b>12</b>	1,88 €	2,31 €	3,08 €	3,68 €							
<b>14</b>	1,88 €	2,36 €	3,08 €	3,68 €							
<b>16</b>	1,88 €	2,36 €	3,08 €	3,72 €	4,63 €						
<b>18</b>	1,88 €	2,36 €	3,13 €	3,72 €	4,63 €						
<b>20</b>	1,97 €	2,66 €	3,21 €	3,98 €	4,95 €	6,75 €					
<b>22</b>		2,77 €	3,37 €	4,17 €	5,07 €	7,20 €	10,20 €				
<b>25</b>		2,91 €	3,57 €	4,43 €	5,53 €	7,49 €	10,88 €				
<b>28</b>		2,96 €	3,72 €	4,63 €	5,84 €	7,95 €	12,15 €				
<b>32</b>			3,37 €	3,98 €	4,88 €	6,14 €	8,76 €	13,50 €	20,56 €		
<b>36</b>			4,27 €	5,21 €	6,68 €	9,29 €	14,85 €	22,59 €			
<b>40</b>			4,58 €	5,62 €	7,20 €	9,91 €	15,89 €	23,87 €	50,24 €		
<b>45</b>				6,14 €	7,89 €	10,78 €	17,24 €	25,98 €	54,34 €		
<b>50</b>				6,44 €	8,37 €	11,69 €	18,46 €	28,07 €	57,75 €	67,12 €	
<b>56</b>					9,00 €	12,60 €	20,26 €	30,91 €	61,94 €	94,60 €	
<b>63</b>						10,20 €	13,89 €	22,52 €	35,13 €	66,04 €	100,48 €
<b>71</b>							15,23 €	25,07 €	38,05 €	71,16 €	113,83 €
<b>80</b>							16,95 €	26,80 €	41,41 €	77,86 €	125,54 €
<b>90</b>								29,69 €	46,04 €	83,72 €	136,46 €
<b>100</b>								33,48 €	51,87 €	90,40 €	151,55 €
<b>112</b>									58,56 €	102,11 €	162,33 €
Inhalt Box	1.000	1.000	1.000	1.000	500	500	250	250	100	100	50

Art.-Grp. 1210

Preise/100 Stk.

Ihr pers. Rabatt

**Senkkopf-Holzschrauben ähnlich DIN 97**

Mit Kopflochbohrung

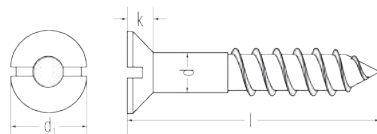

<b>Stahl verzinkt</b>	<b>Art.-Nr. 123...x...</b>
Bestell-Beispiel: M 4,5 x 30 = 12345x30	

<b>Messing</b>	<b>Art.-Nr. 112...x...</b>
Bestell-Beispiel: M 4,5 x 30 = 11245x30	

Abmessung mm	Inhalt Box	Stahl verzinkt Preis /100 Stk.	Messing Preis /100 Stk.
4,5 x 25	200	9,64 €	16,77 €
4,5 x 30	200	9,85 €	17,47 €
4,5 x 35	200	10,22 €	16,26 €
4,5 x 40	200	10,65 €	21,41 €

Abmessung mm	Inhalt Box	Stahl verzinkt Preis /100 Stk.	Messing Preis /100 Stk.
4,5 x 45	200	11,13 €	24,32 €
4,5 x 50	200	11,82 €	26,73 €
4,5 x 60	200	11,91 €	27,92 €
4,5 x 80	200	15,44 €	33,01 €

Art.-Gr. 1220

Ihr pers. Rabatt

**Zubehör: Abdeckkappen**

Art.-Nr.	Farbe	Preis /100 Stk.
11201	Weiß	5,34 €
11202	Hellgrau	5,34 €
112002	Dunkelgrau	5,34 €
11203	Schwarz	5,34 €



Art.-Gr. 1040

Ihr pers. Rabatt

**Holzschrauben**

**Linsensenk-Holzschrauben mit Schlitz DIN 95**

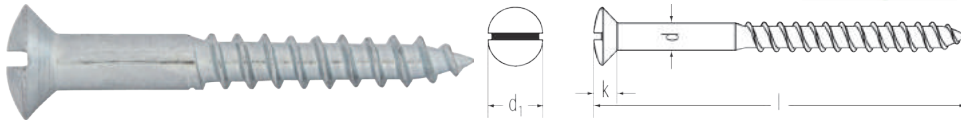

<b>Stahl vz.</b>	<b>Art.-Nr. 120...x...</b>
Bestell-Beispiel: 4,0 x 40 = 12040x40	
<b>Messing</b>	<b>Art.-Nr. 110...x...</b>
Bestell-Beispiel: 4,0 x 40 = 11040x40	

Gew. d	3,0 mm	3,5 mm	4,0 mm	4,5 mm	5,0 mm	6,0 mm
k	1,65	1,93	2,2	2,35	2,5	3
d <sub>1</sub>	5,6	6,5	7,5	8,3	9,2	11

**Halbrund-Holzschrauben mit Schlitz DIN 96**

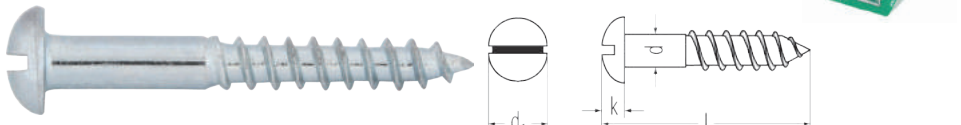

<b>Stahl vz.</b>	<b>Art.-Nr. 121...x...</b>
Bestell-Beispiel: 4,0 x 40 = 12140x40	
<b>Edelstahl A2</b>	<b>Art.-Nr. 124...x...</b>
Bestell-Beispiel: 4,0 x 40 = 1244x40	

Gew. d	3,0 mm	3,5 mm	4,0 mm	4,5 mm	5,0 mm	6,0 mm
k	2,1	2,4	2,8	3,1	3,5	4,2
d <sub>1</sub>	6	7	8	9	10	12

**Senkkopf-Holzschrauben mit Schlitz DIN 97**

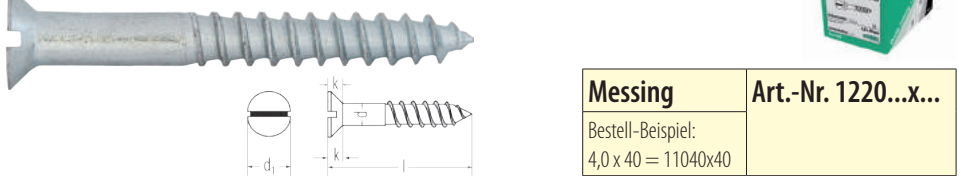

<b>Messing</b>	<b>Art.-Nr. 1220...x...</b>	<b>Stahl vz.</b>	<b>Art.-Nr. 122...x...</b>
Bestell-Beispiel: 4,0 x 40 = 11040x40		Bestell-Beispiel: 4,0 x 40 = 12240x40	
<b>Edelstahl A2</b>	<b>Art.-Nr. 125...x...</b>	<b>Edelstahl A2</b>	<b>Art.-Nr. 125...x...</b>
		Bestell-Beispiel: 4,0 x 40 = 1254x40	

Gew. d	3,0 mm	3,5 mm	4,0 mm	4,5 mm	5,0 mm	6,0 mm
k	1,65	1,93	2,2	2,35	2,5	3
d <sub>1</sub>	5,6	6,5	7,5	8,3	9,2	11

Ø Länge	3,0 mm			3,5 mm			4,0 mm			4,5 mm			5,0 mm			6,0 mm		
	12	3,49 €	10,78 €	7,50 €														
16	2,67 €	11,41 €	6,40 €	3,49 €	12,55 €	6,95 €	5,24 €	14,86 €	10,61 €									
20	2,92 €	12,09 €	7,13 €	3,13 €	13,70 €	7,68 €	3,70 €	15,93 €	10,24 €		22,46 €	15,19 €		25,42 €	23,07 €			
25	3,13 €	13,37 €	8,05 €	3,49 €	17,42 €	9,32 €	4,21 €	17,42 €	11,34 €	6,12 €	22,46 €	15,19 €	7,95 €	25,40 €	23,25 €			
30	4,39 €	16,15 €	9,52 €	4,15 €	18,70 €	11,16 €	4,83 €	19,99 €	12,99 €	5,70 €	22,06 €	18,67 €	6,68 €	26,08 €	23,25 €	12,75 €	39,81 €	48,16 €
35	6,14 €			4,67 €	19,99 €	12,81 €	5,24 €	22,63 €	14,64 €	6,19 €	26,91 €	19,40 €	8,99 €	28,04 €	25,63 €	12,75 €		
40				7,82 €	22,55 €	17,02 €	5,85 €	24,65 €	16,47 €	6,97 €	28,96 €	20,13 €	8,50 €	31,49 €	27,09 €	12,75 €	71,14 €	46,87 €
45							6,42 €	29,24 €	19,04 €	11,37 €	31,68 €	22,70 €	12,82 €	34,46 €	27,83 €	18,04 €	79,55 €	47,42 €
50							10,75 €	32,83 €	22,52 €	14,08 €	36,10 €	25,99 €	10,12 €	39,81 €	30,75 €	13,51 €	87,47 €	47,42 €
60							18,61 €		33,86 €	18,61 €	38,15 €	33,86 €	14,76 €	50,78 €	36,80 €	16,80 €	105,24 €	53,09 €
70													17,94 €	63,48 €	46,87 €	20,64 €	132,29 €	73,05 €
80														116,80 €	73,05 €	22,87 €	120,97 €	82,39 €
90														127,79 €	99,24 €	26,53 €		
100																29,93 €		
Inhalt Box	200 Stk.															100 Stk.		

Art.-Nr. 1220

Preise/100 Stk.

Ihr pers. Rabatt

### Kegelgriffe DIN 99

Mit Griffaufnahme durch Gewinde



<b>Stahl vz.</b>	<b>Art.-Nr. 282...</b>
Bestell-Beispiel: M 10 = 28210	

Gewinde	d <sub>1</sub>	d <sub>2</sub>	l <sub>1</sub>	h	b	Inhalt Box	Preis/100 Stk.
<b>M 6</b>	8	12	48	24	9,5	10	1.414,75 €
<b>M 8</b>	10	16	60	30,5	12,0	10	1.989,47 €
<b>M 10</b>	13	20	76	38,0	14,5	1	2.389,68 €
<b>M 12</b>	16	25	95	47,0	18,5	1	3.069,32 €

Gewinde	d <sub>1</sub>	d <sub>2</sub>	l <sub>1</sub>	h	b	Inhalt Box	Preis/100 Stk.
<b>M 16</b>	20	32	119	59,5	24,0	1	5.261,62 €
<b>M 20</b>	25	40	152	76,0	30,0	1	9.098,25 €
<b>M 24</b>	32	50	190	97,0	40,0	1	25.230,02 €

Art.-Grp. 1220

**Ihr pers. Rabatt**

### Scheiben DIN 125

Form A ohne Fase: DIN 125 A/ISO 7089

(Form B mit Fase: DIN 125 B/ISO 7090 auf Anfrage)

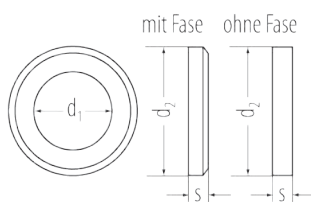

<b>Stahl blank</b>	<b>Art.-Nr. 310...</b>	<b>Kunststoff</b>	<b>Art.-Nr. 306...K</b>
Bestell-Beispiel: M 10 = 31010		Bestell-Beispiel: M 10 = 30610K (kleinverp.)	

<b>Stahl vz.</b>	<b>Art.-Nr. 311...</b>	<b>Messing</b>	<b>Art.-Nr. 300...K</b>
Bestell-Beispiel: M 10 = 31110 M 10 = 31110K (kleinverp.)		Bestell-Beispiel: M 10 = 30010K (kleinverp.)	

<b>Stahl fvz.</b>	<b>Art.-Nr. 3110...</b>	<b>Edelstahl A2</b>	<b>Art.-Nr. 312...</b>
Bestell-Beispiel: M 10 = 311010 M 10 = 311010K (kleinverp.)		Bestell-Beispiel: M 10 = 31210 M 10 = 31210K (kleinverp.)	

<b>Edelstahl A4</b>	<b>Art.-Nr. 3120...</b>
Bestell-Beispiel: M 10 = 312010 M 10 = 312010K (kleinverp.)	

für Schrauben metr.	d <sub>1</sub>	d <sub>2</sub>	s	Form	Standard		Klein		Preis/100 Stk. Stahl blank Standard		Preis/100 Stk. Stahl vz. Stand.		Preis/100 Stk. Stahl fvz. Stand.		Preis/100 Stk. Kunststoff Klein	Preis/100 Stk. Messing Klein	Preis/100 Stk. Edelstahl A2 Stand.		Preis/100 Stk. Edelstahl A4 Stand.	
					Inhalt Box	Box Größe	Inhalt Box	Box Größe	Stand.	Klein	Stand.	Klein	Klein	Klein	Stand.	Klein	Stand.	Klein		
<b>M 3</b>	3,2	7	0,5	A	1.000	0,5	200	0	1,12 €	1,12 €	2,28 €			5,16 €	6,04 €	1,08 €	1,94 €	2,66 €	9,09 €	
<b>M 4</b>	4,3	9	0,8	A	1.000	0,5	200	0	1,22 €	1,25 €	2,48 €			5,52 €	7,41 €	1,31 €	2,38 €	3,14 €	10,72 €	
<b>M 5</b>	5,3	10	1	A	1.000	0,5	100	0	1,37 €	1,41 €	2,81 €			5,92 €	7,85 €	2,01 €	3,62 €	3,76 €	12,84 €	
<b>M 6</b>	6,4	12	1,6	A	1.000	1	100	0	2,31 €	2,93 €	4,80 €	6,38 €	9,09 €	6,76 €	12,05 €	3,76 €	6,78 €	9,27 €	15,76 €	
<b>M 7</b>	7,4	14	1,6	A	1.000	1	100	0	3,28 €	4,14 €	7,36 €			18,32 €						
<b>M 8</b>	8,4	16	1,6	A	1.000	2	100	0,5	3,23 €	4,18 €	6,19 €	8,34 €	11,91 €	8,78 €	24,52 €	6,22 €	11,23 €	13,23 €	22,53 €	
<b>M 10</b>	10,5	20	2	A	1.000	3	100	0,5	5,32 €	7,10 €	9,40 €	16,71 €	19,76 €	12,68 €	53,12 €	11,32 €	20,37 €	28,01 €	47,62 €	
<b>M 12</b>	13,0	24	2,5	A	500	3	100	0,5	9,49 €	12,92 €	16,58 €	20,70 €	25,52 €	15,13 €	67,02 €	19,91 €	35,87 €	38,44 €	65,36 €	
<b>M 14</b>	15,0	28	2,5	A	500	3	100	1	11,68 €	15,13 €	19,53 €	32,31 €	37,99 €	17,24 €	93,65 €	43,43 €	78,18 €	70,60 €	120,03 €	
<b>M 16</b>	17,0	30	3	A	250	2	100	1	13,94 €	18,48 €	23,29 €	34,22 €	39,32 €	20,22 €	115,09 €	36,16 €	65,11 €	70,60 €	120,03 €	
<b>M 18</b>	19,0	34	3	A	250	3	100	2	25,02 €	31,01 €	36,05 €	48,78 €	53,71 €	26,14 €	159,60 €	52,61 €	94,71 €	105,24 €	178,95 €	
<b>M 20</b>	21,0	37	3	A	200	3	100	2	25,69 €	32,70 €	39,40 €	52,52 €	57,27 €	28,84 €	170,56 €	52,61 €	94,71 €	106,35 €	180,77 €	
<b>M 22</b>	23,0	39	3	A	100	3	50	2	34,97 €	43,32 €	48,95 €	63,85 €	70,59 €		304,21 €	85,74 €	154,32 €	147,71 €	365,27 €	
<b>M 24</b>	25,0	44	4	A	100	3	50	2	50,78 €	65,65 €	70,01 €	101,80 €	114,29 €		425,63 €	85,74 €	154,32 €	221,32 €	376,25 €	
<b>M 27</b>	28,0	50	4	A	50	3	25	1	95,41 €	121,49 €	124,36 €	159,45 €	174,75 €			175,48 €	315,86 €	261,25 €	769,20 €	
<b>M 30</b>	31,0	56	4	A	50	3	25	2	109,07 €	153,74 €	155,87 €	191,35 €	209,72 €				239,28 €	430,72 €	600,38 €	1.020,65 €
<b>M 33</b>	34,0	60	5	A	50	3			169,04 €	228,68 €		245,31 €	268,85 €				335,58 €			
<b>M 36</b>	37,0	66	5	A	50	3			216,12 €	294,25 €		324,96 €	356,14 €				421,28 €			
<b>M 39</b>	40,0	72	6	A	25	3			243,68 €	343,32 €		442,99 €	485,52 €				1.089,55 €			
<b>M 42</b>	43,0	78	7	A	25	3			412,37 €	571,43 €		622,38 €	682,11 €				1.423,68 €			
<b>M 45</b>	46,0	85	7	A	25	3			436,16 €	628,46 €							1.743,30 €			
<b>M 48</b>	50,0	92	8	A	10	3			648,90 €	900,51 €		1.212,56 €	1.328,95 €							
<b>M 52</b>	54,0	98	8	A	1				1.042,40 €	1.299,55 €										
<b>M 56</b>	58,0	105	9	A	1				1.389,39 €	1.759,52 €										
<b>M 60</b>	62,0	110	9	A	1				1.647,36 €	2.102,53 €										

Art.-Grp. 1309  
**Ihr pers. Rabatt**

1305  
**Ihr pers. Rabatt**

1301  
**Ihr pers. Rabatt**

Umkartons: Box Gr. 0 → 96 Boxen/Umkarton, Gr. 1/2 → 48 Boxen, Gr. 1 → 24 Boxen, Gr. 2 → 12 Boxen und Gr. 3 → 8 Boxen

**Unterlegscheiben DIN 126**

Ähnlich ISO 7091

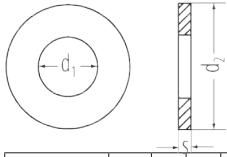

<b>Stahl blank</b>	<b>Art.-Nr. 314...</b>	<b>Stahl vz.</b>	<b>Art.-Nr. 3140...</b>
Bestell-Beispiel: M 6 = 3146		Bestell-Beispiel: M 6 = 31406	
		<b>Stahl fvz.</b>	<b>Art.-Nr. 314F...</b>
		Bestell-Beispiel: M 6 = 314F6	



für Gewinde metr.	d <sub>1</sub>	d <sub>2</sub>	s	Standard		Preis/100 Stk. Stahl blank Standard	Preis/100 Stk. Stahl vz. Standard	Preis/100 Stk. Stahl fvz. Standard	für Gewinde metr.	d <sub>1</sub>	d <sub>2</sub>	s	Standard		Preis/100 Stk. Stahl blank Standard	Preis/100 Stk. Stahl vz. Standard	Preis/100 Stk. Stahl fvz. Standard
				Inhalt Box	Box Größe								Inhalt Box	Box Größe			
M 5	5,5	10	1	1.000	0,5	1,70 €	2,10 €		M 22	24,0	39	3	100	3	21,41 €	32,29 €	34,48 €
M 6	6,6	12	1,6	1.000	1	1,97 €	2,74 €	2,92 €	M 24	26,0	44	4	100	3	30,33 €	38,06 €	
M 7	7,6	14	1,6	1.000	1		4,12 €		M 26	28,0	48	4	100	3		43,04 €	119,57 €
M 8	9,0	16	1,6	1.000	2	3,68 €	4,63 €		M 27	30,0	50	4	100	3	40,83 €	50,88 €	46,78 €
M 10	11,0	20	2	1.000	3	5,85 €	7,12 €	7,82 €	M 30	33,0	56	4	100	3	50,71 €	64,08 €	
M 12	13,5	24	2,5	500	3	7,98 €	10,18 €	10,76 €	M 33	36,0	60	5	100	3	71,78 €	113,33 €	
M 14	15,5	28	2,5	500	2	14,35 €	14,35 €	40,29 €	M 36	39,0	66	5	100	3	92,22 €		
M 16	17,5	30	3	250	3	14,96 €	14,96 €	15,98 €	M 39	42,0	72	6	50	3	109,93 €	182,73 €	
M 18	20,0	34	3	250	3	27,31 €	27,31 €	29,24 €	M 42	45,0	78	7	50	3	175,30 €	272,59 €	
M 20	22,0	37	3	250	3	27,00 €	27,30 €	29,90 €	M 48	52,0	92	8	25	3	252,94 €		

Preise in EUR/100 Stk.

Art.-Grp. 1309

Art.-Grp. 1306

Art.-Grp. 1309

Art.-Grp. 1306

Ihr pers. Rabatt

Ihr pers. Rabatt

Ihr pers. Rabatt

Ihr pers. Rabatt

**Federringe DIN 127\***

Form B = glatt

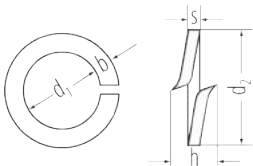

<b>Stahl blank</b>	<b>Art.-Nr. 315...</b>	<b>Stahl vz.</b>	<b>Art.-Nr. 316...</b>
Bestell-Beispiel: M 10 = 31510 (St.) M 10 = 31510K (kleinverp.)		Bestell-Beispiel: M 10 = 31610 (St.) M 10 = 31610K (kleinverp.)	
<b>Stahl fvz.</b>	<b>Art.-Nr. 3160...</b>	<b>Edelstahl A2</b>	<b>Art.-Nr. 317...</b>
Bestell-Beispiel: M 10 = 316010 (St.) M 10 = 316010K (kleinverp.)		Bestell-Beispiel: M 10 = 31710 (St.) M 10 = 31710K (kleinverp.)	
		<b>Edelstahl A4</b>	<b>Art.-Nr. 3170...</b>
		Bestell-Beispiel: M 10 = 317010 (St.) M 10 = 317010K (kleinverp.)	



Nennmaß	d <sub>1</sub>	d <sub>2</sub> max.	h min.	h max.	b	s	für Gewinde Ø	Standard		Klein		DIN 127 Preis/100 Stk. Stahl blank		DIN 127 Preis/100 Stk. Stahl vz.		DIN 127 Preis/100 Stk. Stahl fvz.		DIN 127 Preis/100 Stk. Edelstahl A2		DIN 127 Preis/100 Stk. Edelstahl A4	
								Inhalt Box	Box Größe	Inhalt Box	Box Größe	Standard	Klein	Standard	Klein	Standard	Klein	Standard	Klein	Standard	Klein
B 2	2,1	4,4	1,0	1,2	0,9	0,5	2	1.000	0,5	200	0	0,81 €	2,62 €	1,70 €	3,33 €			2,82 €	7,00 €	3,06 €	7,78 €
B 2,6	2,7	5,2	1,2	1,4	1	0,6	2,6	1.000	0,5	200	0	0,88 €	2,82 €	0,85 €	3,64 €			3,06 €	7,64 €	3,32 €	8,48 €
B 3	3,1	6,2	1,6	1,9	1,3	0,8	3	1.000	0,5	200	0	0,95 €	3,10 €	0,95 €	3,49 €			1,41 €	4,63 €	1,68 €	5,25 €
B 4	4,1	7,6	1,8	2,1	1,5	0,9	4	1.000	0,5	200	0	1,03 €	3,28 €	1,09 €	3,69 €			1,54 €	4,99 €	1,92 €	5,58 €
B 5	5,1	9,2	2,4	2,8	1,8	1,2	5	1.000	0,5	100	0	1,18 €	3,49 €	1,42 €	4,00 €			1,99 €	5,52 €	2,55 €	6,54 €
B 6	6,1	11,8	3,2	3,8	2,5	1,6	6	1.000	1	100	0	1,78 €	4,18 €	2,47 €	4,86 €	5,58 €		3,78 €	7,96 €	5,25 €	10,01 €
B 8	8,1	14,8	4	4,7	3	2	8	1.000	2	100	0,5	2,96 €	5,36 €	4,26 €	6,83 €	9,11 €	14,60 €	6,40 €	12,64 €	9,22 €	16,84 €
B 10	10,2	18,1	4,4	5,2	3,5	2,2	10	1.000	3	100	0,5	4,26 €	6,83 €	6,27 €	8,93 €	9,47 €	16,08 €	19,24 €	32,18 €	19,23 €	32,17 €
B 12	12,2	21,1	5	5,9	4	2,5	12	500	3	100	0,5	6,39 €	9,19 €	9,19 €	21,10 €	17,21 €	27,58 €	27,56 €	42,73 €	27,56 €	42,72 €
B 14	14,2	24,1	6	7,1	4,5	3	14	500	3	100	1	10,53 €	13,59 €	15,00 €	18,62 €			57,59 €	74,89 €	57,59 €	74,89 €
B 16	16,2	27,4	7	8,3	5	3,5	16	250	2	100	1	13,36 €	16,76 €	20,16 €	24,10 €	31,99 €	51,20 €	51,11 €	94,93 €	51,10 €	94,93 €
B 18	18,2	29,4	7	8,3	5	3,5	18	250	3	100	2	14,20 €	17,69 €	21,66 €	25,64 €			84,38 €	109,69 €	84,38 €	109,69 €
B 20	20,2	33,6	8	9,4	6	4	20	200	3	100	2	21,66 €		32,96 €		51,36 €	83,27 €	89,24 €	83,33 €	89,24 €	116,03 €
B 22	22,5	35,9	8	9,4	6	4	22	100	3	50	2	24,41 €		37,26 €		57,56 €	85,06 €	167,96 €	165,67 €	167,95 €	218,34 €
B 24	24,5	40	10	11,8	7	5	24	100	3	50	2	36,63 €		56,19 €		111,64 €	209,00 €	167,96 €	165,67 €	167,95 €	202,47 €
B 27	27,5	43	10	11,8	7	5	27	50	3	25	1	42,75 €		64,73 €				361,09 €	316,33 €	361,08 €	469,40 €
B 30	30,5	48,2	12	14,2	8	6	30	50	3	25	2	87,93 €		124,56 €		193,16 €	295,68 €	444,16 €	562,36 €		

\*DIN 127 ist ersatzlos zurückgezogen, jedoch weiterhin lieferbar

Art.-Grp. 1309

Art.-Grp. 1306

Art.-Grp. 1306

Art.-Grp. 1308

Art.-Grp. 1308

Ihr pers. Rabatt

Ihr pers. Rabatt

Ihr pers. Rabatt

Umkarton: Box Gr. 0 ↑ 96 Boxen/Umkarton, Gr. 1/2 ↑ 48 Boxen, Gr. 1 ↑ 24 Boxen, Gr. 2 ↑ 12 Boxen und Gr. 3 ↑ 8 Boxen



**Federringe DIN 128**

Form A = gewölbt

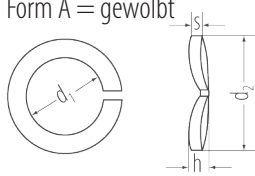

<b>Stahl blank</b>	<b>Art.-Nr. 333...</b>	<b>Stahl verzinkt</b>	<b>Art.-Nr. 334...</b>
Bestell-Beispiel: M 10 = 33310		Bestell-Beispiel: M 10 = 33410	
		<b>Stahl feuerverzinkt</b>	<b>Art.-Nr. 335...</b>
		Bestell-Beispiel: M 10 = 33510	

d <sub>1</sub>	d <sub>2</sub>	s	h min.	h max.	für Gewinde Ø	Standard		DIN 127	DIN 127	DIN 127
						Inhalt Box	Box Größe	Preis/100 Stk. Stahl blank	Preis/100 Stk. Stahl vz.	Preis/100 Stk. Stahl fvz.
3,1	6,2	0,7	1,1	1,3	3	1.000	0,5	2,06 €	2,10 €	
4,1	7,6	0,8	1,2	1,3	4	1.000	0,5	1,52 €	1,65 €	
5,1	9,2	1	1,5	1,4	5	1.000	0,5	1,90 €	2,20 €	
6,1	11,8	1,3	2,0	1,7	6	1.000	1	2,80 €	3,87 €	
8,1	14,8	1,6	2,45	2,2	8	1.000	2	4,64 €	6,65 €	
10,2	18,1	1,8	2,85	2,75	10	1.000	3	6,65 €	9,76 €	14,57 €
12,2	21,1	2,1	3,35	3,15	12	500	3	9,94 €	14,35 €	21,71 €
14,2	24,1	2,4	3,9	3,65	14	500	3	16,52 €	23,25 €	
16,2	27,4	2,8	4,5	4,3	16	250	2	20,80 €	32,43 €	48,22 €
18,2	29,4	2,8	4,5	5,1	18	250	3	22,96 €	37,65 €	
20,2	33,6	3,2	5,1	5,9	20	200	3	35,97 €	59,71 €	114,84 €
22,5	35,9	3,2	5,1	,59	22	100	3	42,10 €	67,36 €	
24,5	40	4,0	6,5	7,5	24	100	3	63,53 €	104,11 €	

Art.-Grp. 1309

Art.-Grp. 1306

Ihr pers. Rabatt

Ihr pers. Rabatt

**Sicherungsscheiben S**

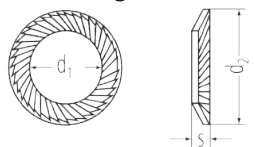

<b>Stahl blank</b>	<b>Art.-Nr. 380...</b>	<b>Stahl vz.</b>	<b>Art.-Nr. 381...</b>
Bestell-Beispiel: S 10 = 38010 S 10 = 38010K (kleinverp.)		Bestell-Beispiel: S 10 = 38110 S 10 = 38110K (kleinverp.)	
		<b>Edelstahl A2</b>	<b>Art.-Nr. 3810...</b>
		Bestell-Beispiel: S 10 = 381010 S 10 = 381010K (kleinverp.)	

Nenngröße	d <sub>1</sub>	d <sub>2</sub>	s	Standard		Klein		Preis/100 Stk. Stahl blank		Preis/100 Stk. Stahl vz.		Preis/100 Stk. Edelstahl A2	
				Inhalt Box	Box Größe	Inhalt Box	Box Größe	Standard	Klein	Standard	Klein	Standard	Klein
S 3	3,2	5,5	0,35	1.000	0,5	200	0	4,39 €	7,90 €	4,84 €	8,52 €		
S 4	4,3	7	0,45	1.000	0,5	200	0	4,65 €	11,42 €	5,76 €	12,49 €		
S 5	5,3	9	0,5	1.000	0,5	100	0	6,41 €	13,50 €	7,64 €	14,66 €		
S 6	6,4	10	0,6	1.000	1	100	0	7,33 €	14,06 €	8,83 €	16,16 €	12,90 €	22,65 €
S 8	8,4	13	0,7	1.000	2	100	0,5	10,25 €	16,71 €	12,24 €	19,23 €	22,70 €	41,12 €
S 10	10,5	16	0,8	1.000	3	100	0,5	14,95 €	22,01 €	18,62 €	25,63 €	40,28 €	72,94 €
S 12	13	18	1,0	500	3	100	0,5	20,24 €	34,05 €	24,74 €	39,15 €	52,67 €	95,41 €
S 14	15	22	1,1	500	3	100	1	27,57 €	41,67 €	35,48 €	49,54 €		
S 16	17	24	1,2	250	2	100	1	35,24 €	48,76 €	44,01 €	58,74 €	101,76 €	184,28 €
S 18	19	27	1,3	250	3	100	2	68,72 €	82,29 €	82,04 €	96,73 €		
S 20	21	30	1,5	200	3	100	2	78,16 €	92,26 €	96,73 €	111,40 €		
S 24	25,6	36	1,5	100	3			126,40 €		156,17 €			
S 27	28,6	39	1,8	50	3			146,98 €		180,68 €			
S 30	31,6	45	2,0	50	3			205,78 €		254,18 €			

Art.-Grp. 1309

Art.-Grp. 1306

Art.-Grp. 1308

Ihr pers. Rabatt

Ihr pers. Rabatt

Ihr pers. Rabatt

**Flügelmuttern DIN 315**



<b>Temperguss vz.</b>	<b>Art.-Nr. 222...</b>
Bestell-Beispiel: M 6 = 2226 M 6 = 226K (kleinverp.)	
<b>Stahl vz.</b>	<b>Art.-Nr. 221...</b>
Bestell-Beispiel: M 8 = 2218 M 8 = 2218K (kleinverp.)	

<b>Edelstahl A2</b>	<b>Art.-Nr. 223...x...</b>
<b>Amerikan. Form</b>	
Bestell-Beispiel: M 10 = 22310 M 10 = 22310K (kleinverp.)	
<b>Messing</b>	<b>Art.-Nr. 224...</b>
Bestell-Beispiel: M 5 = 2245 M 5 = 2245K (kleinverp.)	

Durchmesser	Standard		Klein		Preis/100 Stk. Schwere Form Temperguss vz.		Preis/100 Stk. Amerikanische Form Stahl vz.		Preis/100 Stk. Amerikanische Form Edelstahl A2		Preis/100 Stk. Schwere Form Messing	
	Inhalt Box	Box Größe	Inhalt Box	Box Größe	Standard	Klein	Standard	Klein	Standard	Klein	Standard	Klein
<b>M 3</b>	500	1	100	0,5	25,00 €	37,50 €	18,15 €	27,27 €	52,50 €	78,75 €	75,62 €	113,45 €
<b>M 4</b>	500	1	100	0,5	28,91 €	106,90 €	18,36 €	27,55 €	49,44 €	74,21 €	71,26 €	106,90 €
<b>M 5</b>	500	2	100	1	32,36 €	48,56 €	18,26 €	27,40 €	82,75 €	124,15 €	119,24 €	178,86 €
<b>M 6</b>	300	2	100	1	45,34 €	68,02 €	18,72 €	28,10 €	116,06 €	174,10 €	167,22 €	250,83 €
<b>M 8</b>	300	2	100	1	64,19 €	96,28 €	32,32 €	48,49 €	138,91 €	208,37 €	200,12 €	300,16 €
<b>M 10</b>	250	2	50	1	110,46 €	165,69 €	51,24 €	76,86 €	215,02 €	322,53 €	309,75 €	464,64 €
<b>M 12</b>	100	1	50	0,5	196,94 €	295,45 €	132,75 €	199,13 €	494,77 €	742,15 €	712,74 €	1.069,12 €
<b>M 16</b>	100	1	25	0,5	477,19 €	715,80 €	364,75 €	547,12 €	770,69 €	1.156,05 €	1.110,26 €	1.665,39 €
<b>M 20</b>	50	1	10	0,5	1.223,14 €	1.834,75 €	462,66 €	693,99 €			3.049,06 €	4.573,60 €
<b>M 24</b>	25	1	10	0,5	1.837,64 €	2.756,46 €						

Art.-Grp. 1315

Ihr pers. Rabatt

**Flügelrauben DIN 316**

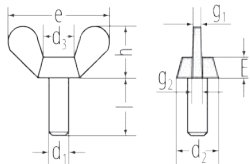

<b>Temperguss vz.</b>	<b>Art.-Nr. 032...x...</b>
Bestell-Beispiel: M 6 x 16 = 0326x16	
<b>Edelstahl A2</b>	<b>Art.-Nr. 095...x...</b>
Bestell-Beispiel: M 6 x 16 = 0956x16	

Gewinde d <sub>1</sub>	M 5	M 6	M 8	M 10	M 12
d <sub>2</sub>	11	13	16	20	23
d <sub>3</sub>	9	11	12,5	16,5	19,5
e	26	33	39	51	65
g <sub>1</sub>	2,3	2,3	2,8	4,4	4,9
g <sub>2</sub>	2,8	3,3	4,4	5,4	6,4
h	13	17	20	25	33,5
m	6,5	8	10	12	14
<b>Länge</b>					
<b>10</b>	76,01 €	94,19 €			
<b>12</b>	77,05 €	95,02 €	122,20 €		
<b>16</b>	78,06 €	161,75 €	231,33 €	346,94 €	341,12 €
<b>20</b>	79,56 €	168,10 €	235,61 €	365,74 €	239,27 €
<b>25</b>	81,06 €	172,61 €	242,81 €	365,87 €	228,33 €
<b>30</b>	82,71 €	177,62 €	248,18 €	383,56 €	241,32 €
<b>35</b>	123,45 €	166,11 €	250,26 €	371,35 €	248,15 €
<b>40</b>	127,69 €	177,06 €	261,25 €	407,98 €	260,46 €
<b>50</b>		181,16 €		337,71 €	452,56 €
Inhalt Box	bis 25 mm: 200 ab 30 mm: 100	100	bis 10 mm: 200 ab 12 mm: 100	100	bis 35 mm: 100 ab 40 mm: 100
				bis 35 mm: 100 ab 40 mm: 50	bis 40 mm: 50 ab 50 mm: 20
					bis 40 mm: 50 ab 50 mm: 20
					20
					20

Art.-Grp. 1315

Preise/100 Stk.

Ihr pers. Rabatt

### U-Scheiben für Zylinderschrauben DIN 433

ISO 7092

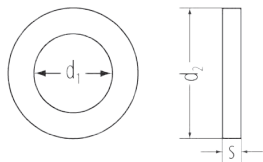

<b>Stahl blank</b>	<b>Art.-Nr. 32100...</b>	<b>Stahl 4.8 vz.</b>	<b>Art.-Nr. 321...</b>
Bestell-Beispiel: M 10 = 3210010		Bestell-Beispiel: M 10 = 32110	

<b>Edelstahl A2</b>	<b>Art.-Nr. 3210...</b>
Bestell-Beispiel: M 10 = 321010	

für Schrauben metr.	d <sub>1</sub>	d <sub>2</sub>	s	Inhalt Box	Preis/100 Stk. blank	Preis/100 Stk. verzinkt	Preis/100 Stk. Edelstahl A2
<b>M 3</b>	3,2	6	0,5	1.000	0,48 €	0,48 €	1,32 €
<b>M 4</b>	4,3	8	0,5	1.000	0,68 €	0,68 €	1,50 €
<b>M 5</b>	5,3	9	1	1.000	0,98 €	1,09 €	2,11 €
<b>M 6</b>	6,4	11	1,6	1.000	1,79 €	2,03 €	3,15 €
<b>M 8</b>	8,4	15	1,6	1.000	3,15 €	3,66 €	6,32 €
<b>M 10</b>	10,5	18	1,6	1.000	6,10 €	5,62 €	7,79 €
<b>M 12</b>	13	20	2	500	10,99 €	8,22 €	12,92 €
<b>M 14</b>	15	24	2,5	500	10,64 €	12,99 €	
<b>M 16</b>	17	28	2,5	500	19,53 €	16,58 €	29,99 €
<b>M 18</b>	19	30	2,5	500	20,54 €	24,64 €	
<b>M 20</b>	21	34	3	500	31,74 €	29,09 €	47,57 €

Art.-Grp. 1309

Art.-Grp. 1306

Art.-Grp. 1308

Ihr pers. Rabatt

Ihr pers. Rabatt

Ihr pers. Rabatt

### Keilscheiben für U-Träger DIN 434/435

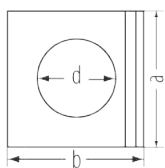
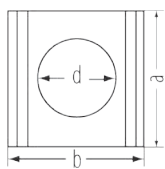

<b>Stahl vz. DIN 434</b>	<b>Art.-Nr. 3220...</b>	<b>Edelstahl A2 DIN 434</b>	<b>Art.-Nr. 32200...</b>
Bestell-Beispiel: d 9 = 32209		Bestell-Beispiel: d 9 = 32209	

<b>Stahl fvz. DIN 434</b>	<b>Art.-Nr. 322...</b>	<b>Stahl fvz. DIN 435</b>	<b>Art.-Nr. 323...</b>
Bestell-Beispiel: d 9 = 3229		Bestell-Beispiel: d 9 = 3239	

d	a	b	h <sub>1</sub>	h <sub>2</sub>	für Gewinde-Ø	Inhalt Box
<b>9</b>	22	22	3,8	4,6	M 8	100
<b>11</b>	22	22	3,8	4,6	M 10	100
<b>14</b>	26	30	4,9	6,2	M 12	100
<b>18</b>	32	36	5,9	7,5	M 16	100
<b>22</b>	40	44	7	9,2	M 20	50
<b>24</b>	44	50	8	10	M 22	50
<b>26</b>	56	56	8,5	10,8	M 24	50

DIN 434			DIN 435
Preis/100 Stk. verzinkt	Preis/100 Stk. feuerverzinkt	Preis/100 Stk. Edelstahl A2	Preis/100 Stk. feuerverzinkt
47,10 €	53,21 €	203,25 €	77,66 €
50,38 €	55,29 €	203,25 €	77,66 €
66,84 €	67,22 €	342,65 €	86,48 €
95,91 €	101,77 €	402,95 €	138,00 €
167,61 €	189,95 €	631,72 €	231,60 €
301,60 €	353,13 €		386,75 €
437,08 €	496,78 €		542,56 €

Art.-Grp. 1306

Art.-Grp. 1308

Art.-Grp. 1306

Ihr pers. Rabatt

Ihr pers. Rabatt

Ihr pers. Rabatt

### Vierkantscheiben DIN 436

Für Holzkonstruktionen

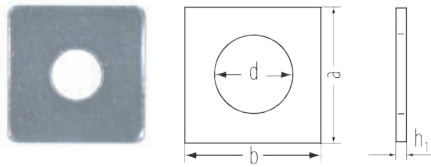

<b>Stahl vz.</b>	<b>Art.-Nr. 325...</b>
Bestell-Beispiel: 9 mm = 3259	

<b>Stahl fvz.</b>	<b>Art.-Nr. 3250...</b>
Bestell-Beispiel: 9 mm = 32509	

Durchmesser	Gewinde-Ø	a	h	Inhalt Box	Preis/100 Stk. Stahl vz.	Preis/100 Stk. Stahl fvz.
<b>9,0 mm</b>	M 8	30	3	100	21,87 €	29,24 €
<b>11,0 mm</b>	M 10	30	3	100	22,82 €	31,15 €
<b>13,5 mm</b>	M 12	40	4	50	46,33 €	66,15 €
<b>18,0 mm</b>	M 16	50	5	50	88,18 €	126,47 €
<b>22,0 mm</b>	M 20	60	5	50	135,62 €	183,34 €

Durchmesser	Gewinde-Ø	a	h	Inhalt Box	Preis/100 Stk. Stahl vz.	Preis/100 Stk. Stahl fvz.
<b>24 mm</b>	M 22	70	6	50	261,28 €	347,97 €
<b>26 mm</b>	M 24	80	6	50	272,21 €	456,80 €
<b>30 mm</b>	M 27	90	6	50	470,47 €	566,32 €
<b>33 mm</b>	M 30	95	6	50	525,16 €	628,66 €
<b>39 mm</b>	M 33	100	6	50	969,40 €	1.189,26 €

Art.-Grp. 1306

Ihr pers. Rabatt

### Sechskantmuttern DIN 439

Form B (niedrige Form)

Regelgewinde (ähnlich ISO 4035)

Feingewinde (ähnlich ISO 8675)

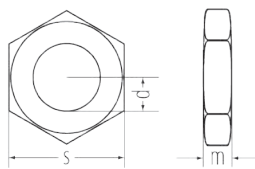

<b>Stahl blank</b>	<b>Art.-Nr. 2140...</b>
Bestell-Beispiel: BM 10 = 214010	

<b>Stahl vz.</b>	<b>Art.-Nr. 214...</b>
Bestell-Beispiel: BM 10 = 21410 BM 10 = 21410K (kleinverp.)	

<b>Edelstahl A2</b>	<b>Art.-Nr. 212...</b>
Bestell-Beispiel: BM 10 = 21210 BM 10 = 21210K (kleinverp.)	

ISO Regelgew. (ISO 4035) d	ISO Feingew. (ISO 8675) d	m	s (DIN)	s (ISO)	Standard		Klein		Preis/100 Stk. Stahl blank	Preis/100 Stk. Stahl vz.		Preis/100 Stk. Edelstahl A2
					Inhalt Box	Box Größe	Inhalt Box	Box Größe		Standard	Klein	
<b>BM 2</b>		1,2	4	4	1.000	0	100	0				29,05 €
<b>BM 2,5</b>		1,6	5	5	1.000	0,5	100	0	1,05 €			25,26 €
<b>BM 3</b>		1,8	5,5	5,5	1.000	0,5	100	0	2,08 €	3,55 €	7,51 €	15,06 €
<b>BM 4</b>		2,2	7	7	1.000	1	100	0	2,39 €	4,15 €	8,19 €	14,54 €
<b>BM 5</b>		2,7	8	8	1.000	1	100	0	2,73 €	4,82 €	8,72 €	14,54 €
<b>BM 6</b>		3,2	10	10	1.000	2	100	0,5	7,51 €	5,52 €	9,56 €	19,99 €
<b>BM 8</b>	8x1	4	13	13	1.000	3	100	0,5	8,54 €	10,78 €	14,88 €	35,34 €
<b>BM 10</b>	10x1	5	17	16	500	3	100	1	14,53 €	21,45 €	24,99 €	69,66 €
<b>BM 12</b>	12x1,5	6	19	18	200	2	50	1	18,24 €	37,59 €		77,96 €
<b>BM 14</b>	14x1,5	7	22	21	200	3	50	1	32,05 €			
<b>BM 16</b>	16x1,5	8	24	24	100	2	25	1	39,00 €	49,89 €		265,16 €
<b>BM 18</b>	18x1,5	9	27	27	100	3	25	1	63,41 €			
<b>BM 20</b>	20x1,5	10	30	30	50	2	10	1	70,72 €	108,01 €		
<b>BM 22</b>	22x1,5	11	32	34	50	3	10	1	127,48 €			
<b>BM 24</b>	24x1,5	12	36	36	25	2	10	1	252,94 €	195,51 €		
<b>BM 27</b>	27x1,5	13,5	41	41	25	3	10	2	501,79 €			
<b>BM 30</b>	30x1,5	15	46	46	25	3	10	2		389,67 €		

Art.-Grp. 1334

Ihr pers. Rabatt



### Scheiben DIN 440

Vorwiegend für Holzkonstruktionen  
Ähnlich ISO 7094

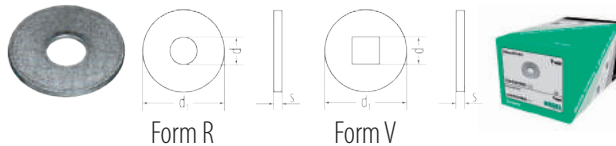

Durchmesser	5,5	6,6	9,0	11,0	14,0	18,0	22,0	24,0	26,0	30,0	33,0	36,0
für Schrauben	M5	M6	M8	M10	M12	M16	M20	M22	M24	M27	M30	M33
d2	18	22	28	34	44	56	72	80	85	98	105	112
s	2	2	3	3	4	5	5	6	6	6	6	6

Durchmesser	Inhalt Box	Preis/100 Stk.		Preis/100 Stk.		Preis/100 Stk.		Preis/100 Stk.	Preis/100 Stk.
		blank Form R	galvanisch-verzinkt Form R	galvanisch-verzinkt Form V	feuerverzinkt Form R	feuerverzinkt Form V	Edelstahl A2 Form R	Edelstahl A4 Form R	
5 mm	200	7,78 €	9,01 €		28,36 €	28,36 €	34,18 €	43,94 €	
6 mm		8,56 €	10,39 €		37,18 €	74,36 €	43,94 €	57,37 €	
9 mm		15,29 €	18,50 €	27,37 €	40,33 €	130,42 €	98,88 €	128,18 €	
11 mm		25,82 €	26,15 €	38,70 €	49,75 €	140,28 €	153,82 €	200,21 €	
14 mm		48,66 €	49,75 €	73,64 €	81,20 €	199,20 €	365,01 €	473,67 €	
18 mm	100	84,07 €	91,87 €		158,14 €		1.098,72 €	1.428,33 €	
22 mm	50	131,79 €	181,01 €		301,50 €		1.818,99 €	2.364,68 €	
24 mm		209,04 €	336,59 €		456,34 €				
26 mm	25	316,10 €	362,86 €		554,74 €				
30 mm		390,35 €	614,99 €		920,86 €				
33 mm		409,76 €	688,01 €		941,88 €				
36 mm		526,93 €	696,48 €		951,21 €				
39 mm		762,52 €	1.030,65 €						

Art.-Grp. 1312

Art.-Grp. 1308

### Augenschrauben DIN 444 B

Form B = mittelgrob

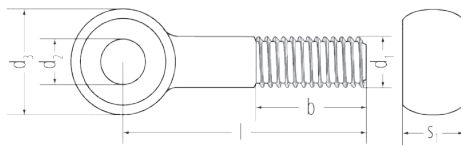

Ihr pers. Rabatt

Ihr pers. Rabatt



<b>Stahl 4.6 vz.</b>	<b>Art.-Nr. 0250...x...</b>
Bestell-Beispiel: M 10 = 025010x120	
<b>Edelstahl A2</b>	<b>Art.-Nr. 0250...A...</b>
Bestell-Beispiel: M 12 = 025012A120	

Gewinde d <sub>1</sub>	M 6	M 8	M 10	M 12	M 16	M 20	M 24
b <sup>1)</sup>	18	22	26	30	38	46	54
b <sup>2)</sup>		28	32	36	44	52	60
d <sub>Pass H 9</sub>	6	8	10	12	16	18	22
(Tol. in µ)	+30	+30	+30	+43	+43	+43	+52
d <sub>s</sub>	14	18	20	25	32	40	45
s <sub>1</sub> Ausf. B	7	9	12	14	17	22	25
Länge							
30	451,88 €	499,74 €	545,50 €	574,16 €			
40	420,00 €	526,32 €		595,44 €	637,99 €	1.593,74 €	
50	451,88 €	542,28 €		616,69 €	723,01 €	1.639,28 €	
60	478,48 €	552,92 €		637,99 €	2.173,99 €	733,67 €	1.095,20 €
70	563,52 €	563,52 €		659,24 €	2.026,18 €	754,94 €	1.127,07 €
80	659,24 €	584,80 €	582,26 €	669,88 €	998,61 €	765,53 €	1.229,45 €
90		606,06 €		691,12 €		797,44 €	1.190,90 €
100		627,32 €		701,76 €		871,90 €	1.190,90 €
110				744,31 €		903,80 €	1.244,06 €
120				818,72 €		967,60 €	1.275,94 €
130				850,64 €		1.042,03 €	4.883,20 €
140				903,80 €		1.116,43 €	1.350,40 €
150						1.212,15 €	3.007,18 €
160						1.371,66 €	4.009,58 €
180						1.446,08 €	
200							
Inhalt Box	200	bis 80 mm: 200 ab 90 mm: 100	bis 110 mm: 100 ab 120 mm: 50	bis 60 mm: 100 ab 70 mm: 50 ab 160 mm: 25	bis 150 mm: 25 ab 160 mm: 10	bis 140 mm: 25 ab 150 mm: 10	10

Art.-Grp. 1475

Preise/100 Stk.

Ihr pers. Rabatt

**Sicherungsringe DIN 471**  
Für Wellen

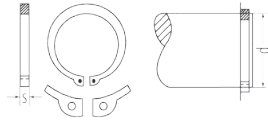

**Stahl phosph.** Art.-Nr. 033...  
Bestell-Beispiel:  
A 10 = 03310

Wellen-Ø d	s	Preis/ 100 Stk.	Inhalt Box
A 3	0,4	2,86 €	2.000
A 4	0,4	3,00 €	2.000
A 5	0,6	3,71 €	2.000
A 6	0,7	4,14 €	2.000
A 7	0,8	4,84 €	2.000
A 8	0,8	4,95 €	2.000
A 9	1	7,41 €	2.000
A 10	1	7,22 €	2.000
A 11	1	8,23 €	1.000
A 12	1	8,65 €	1.000
A 13	1	9,53 €	1.000
A 14	1	9,84 €	1.000
A 15	1	10,62 €	1.000
A 16	1	11,20 €	1.000
A 17	1	12,53 €	1.000
A 18	1,2	16,24 €	1.000
A 19	1,2	17,32 €	1.000
A 20	1,2	17,60 €	1.000
A 21	1,2	19,98 €	1.000
A 22	1,2	20,63 €	500
A 24	1,2	23,76 €	500
A 25	1,2	25,42 €	500
A 26	1,2	30,22 €	500
A 28	1,5	41,01 €	500
A 29	1,5	47,89 €	500

Wellen-Ø d	s	Preis/ 100 Stk.	Inhalt Box
A 30	1,5	50,24 €	250
A 32	1,5	54,12 €	250
A 34	1,5	60,27 €	100
A 35	1,5	64,45 €	100
A 36	1,75	74,77 €	100
A 38	1,75	80,44 €	100
A 40	1,75	85,25 €	100
A 42	1,75	98,43 €	100
A 45	1,75	102,80 €	100
A 48	1,75	115,22 €	100
A 50	2	120,50 €	100
A 52	2	134,98 €	100
A 55	2	139,03 €	100
A 56	2	145,20 €	100
A 58	2	149,26 €	100
A 60	2	154,98 €	100
A 62	2	173,02 €	100
A 63	2	185,42 €	100
A 65	2,5	216,70 €	50
A 68	2,5	239,07 €	50
A 70	2,5	249,12 €	50
A 72	2,5	275,94 €	50
A 75	2,5	280,21 €	50
A 78	2,5	285,56 €	50
A 80	2,5	289,57 €	50

Wellen-Ø d	s	Preis/ 100 Stk.	Inhalt Box
A 82	2,5	295,74 €	50
A 85	3	351,65 €	50
A 88	3	409,81 €	50
A 90	3	389,25 €	50
A 95	3	410,35 €	50
A 100	3	434,23 €	50
A 105	4	494,84 €	25
A 110	4	662,63 €	25
A 115	4	720,36 €	25
A 120	4	780,13 €	25
A 125	4	834,10 €	25
A 130	4	908,61 €	25
A 135	4	942,32 €	25
A 140	4	1.015,78 €	25
A 145	4	1.066,97 €	25
A 150	4	1.146,49 €	25
A 155	4	1.207,04 €	25
A 160	4	1.296,35 €	25
A 165	4	1.483,59 €	25
A 170	4	1.531,99 €	25
A 175	4	1.707,83 €	25
A 180	4	1.798,65 €	25
A 185	4	1.871,95 €	25
A 190	4	2.038,26 €	25
A 195	4	2.080,08 €	25

Art.-Grip. 1313

Ihr pers. Rabatt

**Sicherungsringe DIN 472**  
Für Bohrungen

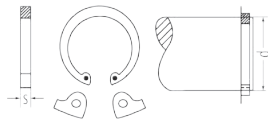

**Stahl phosph.** Art.-Nr. 034...  
Bestell-Beispiel:  
I 10 = 03410

Bohr-Ø d	s	Preis/ 100 Stk.	Inhalt Box
I 8	0,8	7,87 €	2.000
I 9	0,8	8,25 €	2.000
I 10	1	9,45 €	2.000
I 11	1	9,92 €	2.000
I 12	1	9,94 €	1.000
I 13	1	11,41 €	1.000
I 14	1	11,54 €	1.000
I 15	1	11,78 €	1.000
I 16	1	12,16 €	1.000
I 17	1	14,15 €	1.000
I 18	1	14,88 €	1.000
I 19	1	15,91 €	1.000
I 20	1	16,49 €	1.000
I 21	1	19,49 €	1.000
I 22	1	23,17 €	1.000
I 23	1	26,36 €	1.000
I 24	1,2	27,14 €	1.000
I 25	1,2	28,19 €	1.000
I 26	1,2	30,49 €	1.000
I 28	1,2	32,22 €	1.000
I 29	1,2	37,91 €	1.000
I 30	1,2	39,77 €	1.000
I 31	1,2	40,91 €	1.000
I 32	1,2	42,76 €	1.000

Bohr-Ø d	s	Preis/ 100 Stk.	Inhalt Box
I 33	1,2	44,96 €	200
I 34	1,5	53,49 €	200
I 35	1,5	56,77 €	200
I 36	1,5	63,82 €	200
I 37	1,5	71,33 €	200
I 38	1,5	72,08 €	200
I 39	1,5	78,10 €	200
I 40	1,75	99,83 €	100
I 42	1,75	107,94 €	100
I 45	1,75	115,70 €	100
I 46	1,75	119,52 €	100
I 47	1,75	121,91 €	100
I 48	1,75	125,28 €	100
I 50	2	135,20 €	100
I 52	2	137,03 €	100
I 53	2	145,92 €	100
I 55	2	151,99 €	100
I 56	2	154,28 €	100
I 58	2	159,74 €	100
I 60	2	163,82 €	100
I 62	2	169,79 €	100
I 63	2	202,82 €	100
I 65	2,5	244,51 €	100
I 68	2,5	257,52 €	100

Bohr-Ø d	s	Preis/ 100 Stk.	Inhalt Box
I 70	2,5	261,68 €	100
I 72	2,5	266,54 €	100
I 75	2,5	283,50 €	100
I 77	2,5	296,77 €	100
I 78	2,5	310,43 €	100
I 80	2,5	327,28 €	100
I 82	2,5	355,68 €	50
I 85	3	382,20 €	50
I 88	3	388,50 €	50
I 90	3	394,00 €	50
I 92	3	421,17 €	50
I 95	3	446,60 €	50
I 98	3	453,20 €	50
I 100	3	458,55 €	50
I 102	4	482,55 €	25
I 105	4	494,79 €	25
I 108	4	522,93 €	25
I 110	4	575,51 €	25
I 112	4	601,33 €	25
I 115	4	632,41 €	25
I 120	4	671,18 €	25
I 125	4	689,93 €	25
I 130	4	703,12 €	25
I 135	4	776,55 €	25
I 140	4	863,67 €	25

Art.-Grip. 1313

Ihr pers. Rabatt

**Anschweißenden DIN 525**



<b>Stahl blank</b>	<b>Art.-Nr. 030...</b>	<b>Stahl vz.</b>	<b>Art.-Nr. 0300...</b>
Bestell-Beispiel: M 10 = 03010		Bestell-Beispiel: M 10 = 030010	

Gewinde d	M 8	M 10	M 12	M 16	M 20	M 24	M 30	M 36
b	40	45	55	65	75	85	105	125
l	140	150	170	190	210	230	270	310
Preis/100 Stk. blank	144,26 €	228,06 €	259,52 €	487,59 €	1.318,46 €	1.066,97 €	1.947,82 €	3.345,11 €
Preis/100 Stk. verzinkt	157,14 €	248,59 €	282,88 €	531,48 €	765,77 €	1.162,99 €	2.123,12 €	3.646,17 €
VPE Stk.	100	100	50	25	25	10	10	1

Art.-Grp. 1312

**Ihr pers. Rabatt**

**Steinschrauben DIN 529 mit Sechskantmutter verzinkt**

b	30	40	50	
a	20	25	30	
b	55	85	95	
Länge	Ø	<b>M 12</b>	<b>M 16</b>	<b>M 20</b>
		<b>40</b>	487,09 €	
		<b>160</b>	396,76 €	
		<b>200</b>	609,17 €	
		<b>250</b>	395,53 €	791,07 €
		<b>300</b>	483,43 €	826,48 €
		<b>400</b>		2.014,32 €

<b>Stahl vz.</b>	<b>Art.-Nr. 1580...</b>
Bestell-Beispiel: M 12 = 158012x25	

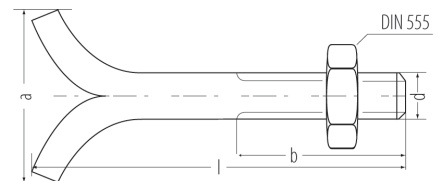

Art.-Grp. 1312

Preise/100 Stk.

**Ihr pers. Rabatt**

**Hakenschrauben (Hakankers)**

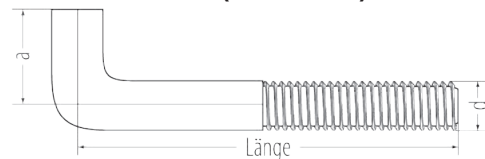

<b>Stahl blank</b>	<b>Art.-Nr. 2680...x...</b>	<b>Stahl vz.</b>	<b>Art.-Nr. 268...x...</b>
Bestell-Beispiel: M 16 x 350 = 268016x35		Bestell-Beispiel: M 12 x 250 = 26812x250	

<b>Stahl fvz.</b>	<b>Art.-Nr. 268...F...</b>
Bestell-Beispiel: M 16 x 350 = 26816F350	

Art.-Nr.	2680...			268...				268...F...	
	Preis/100 Stk. blank			Preis/100 Stk. verzinkt				Preis/100 Stk. feuerverzinkt	
Länge x a	<b>M 16</b>	<b>M 20</b>	<b>M 24</b>	<b>M 12</b>	<b>M 16</b>	<b>M 20</b>	<b>M 24</b>	<b>M 16</b>	<b>M 20</b>
<b>250 x 50</b>				312,09 €	330,79 €				
<b>300 x 50</b>				330,79 €	460,05 €		1.323,99 €		
<b>350 x 50</b>	293,98 €	407,36 €			330,79 €	628,88 €		352,63 €	689,23 €
<b>400 x 50</b>	318,28 €	489,68 €		496,21 €	479,86 €	644,49 €		512,85 €	
<b>450 x 50</b>	310,90 €	553,14 €			496,21 €	661,65 €	1.592,03 €	529,50 €	1.097,04 €
<b>500 x 50</b>		593,89 €	688,97 €		620,28 €	727,95 €	1.718,22 €	492,73 €	
<b>500 x 100</b>		599,05 €	827,66 €	398,46 €	690,08 €	835,65 €	2.037,41 €	620,40 €	1.377,39 €
<b>550 x 50</b>				703,00 €					
<b>600 x 50</b>						1.116,56 €			

Art.-Grp. 1318

**Ihr pers. Rabatt**

**Vierkantmuttern DIN 557**

Verzinkt

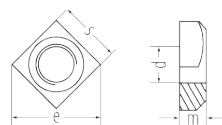

<b>Stahl vz.</b>	<b>Art.-Nr. 210...</b>	<b>Edelstahl A2</b>	<b>Art.-Nr. 21000...</b>
Bestell-Beispiel: M 10 = 21010		Bestell-Beispiel: M 10 = 2100010	

Gewinde d	M 5	M 6	M 8	M 10	M 12	M 16
m	4	5	6,5	8	10	13
s	8	10	13	17	19	24
Preis/100 Stk.	6,65 €	10,06 €	15,74 €	26,66 €	46,50 €	84,84 €
Preis/100 Stk.			36,31 €	175,77 €	294,16 €	552,03 €
Inhalt Box	100	100	100	100	50	50
Box Größe	0,5	0,5	0,5	1	1	2

Art.-Grp. 1334

**Ihr pers. Rabatt**

**6kt.-Holzschrauben DIN 571**

Verzinkt, feuerverzinkt und Edelstahl

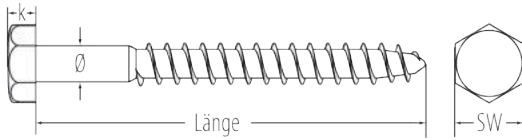

<b>Stahl vz.</b>	<b>Art.-Nr. 040...x...</b>
Bestell-Beispiel: 10 x 50 = 04010x50	
<b>Stahl fvz.</b>	<b>Art.-Nr. 0400...x...</b>
Bestell-Beispiel: 10 x 50 = 040010x50	
<b>Edelstahl A2</b>	<b>Art.-Nr. 138...x...</b>
Bestell-Beispiel: 10 x 50 = 13810x50	

k	3,5	4	5	5,5	7	8	10										
SW	8	10	12	13	17	19	24										
Länge	5 mm		6 mm		7 mm		8 mm		10 mm		12 mm		16 mm				
20	6,24 €		6,98 €														
25	6,01 €		6,79 €	28,62 €		11,63 €											
30	6,52 €	19,98 €	6,87 €	30,12 €		11,76 €	18,52 €	64,54 €	24,70 €								
35	6,87 €	25,24 €	7,25 €	31,60 €		14,34 €	64,54 €	25,09 €									
40	7,16 €	27,50 €	7,54 €	28,62 €		14,59 €	19,26 €	64,93 €	23,01 €	52,42 €	121,97 €	42,34 €					
45	7,23 €	32,96 €	8,51 €	35,40 €		14,73 €	65,27 €	27,38 €	27,38 €	113,97 €	43,00 €						
50	8,22 €	39,72 €	8,83 €	37,18 €		14,88 €	21,20 €	57,25 €	27,38 €	35,88 €	133,04 €	46,17 €	421,76 €				
55	9,01 €		9,22 €	35,63 €		15,98 €	54,47 €	27,72 €	27,72 €	133,04 €	47,28 €						
60	9,53 €		10,05 €	38,12 €	70,28 €	16,34 €	23,77 €	66,25 €	28,19 €	38,13 €	133,04 €	46,26 €	326,26 €	107,95 €	1.043,12 €		
65	10,08 €		14,03 €	41,17 €		16,96 €	25,00 €	99,53 €	28,04 €		140,57 €	47,68 €					
70	10,18 €		14,33 €	45,19 €		17,25 €	27,20 €	77,80 €	37,15 €	48,58 €	148,10 €	48,33 €	331,48 €	117,17 €			
80	15,74 €		14,70 €	51,19 €		19,18 €	30,20 €	88,35 €	37,68 €	52,00 €	165,87 €	49,82 €	356,50 €	117,72 €	189,11 €	1.071,61 €	
90			16,26 €	64,25 €	20,12 €	78,29 €	26,66 €	37,95 €	111,96 €	43,38 €	56,76 €	198,29 €	66,48 €	389,13 €	123,73 €	197,97 €	
100			18,76 €	74,31 €	21,48 €	88,99 €	27,33 €	40,43 €	113,47 €	46,04 €	59,99 €	220,93 €	69,47 €	435,83 €	127,15 €	203,43 €	1.178,72 €
110			29,55 €	103,77 €	23,94 €	108,15 €	33,62 €	143,09 €	48,78 €	48,78 €	181,20 €	74,64 €	340,26 €				
120			29,91 €	106,93 €	24,99 €	128,18 €	33,99 €	53,55 €	168,17 €	50,35 €	50,35 €	261,12 €	75,35 €	500,59 €	148,34 €	237,35 €	
130			47,96 €		29,51 €	133,54 €	51,95 €		190,80 €	55,94 €		335,42 €	90,82 €		177,74 €		
140			47,96 €		62,43 €		54,44 €		206,86 €	68,04 €	89,33 €	291,24 €	93,57 €	567,04 €	207,24 €	287,66 €	
150			64,68 €		47,21 €	141,07 €	82,44 €		261,11 €	96,67 €		391,64 €	110,90 €		207,82 €		
160							83,18 €		286,23 €	97,39 €	153,39 €	568,15 €	111,59 €	639,21 €	209,76 €	332,51 €	1.435,31 €
170					53,68 €	146,11 €	88,20 €			87,22 €		569,37 €	113,73 €				
180			78,14 €				95,26 €			108,05 €		572,26 €	123,69 €	897,22 €	226,96 €	427,15 €	
200						246,96 €	110,19 €			125,83 €		615,88 €	142,88 €	906,57 €	248,15 €	428,73 €	
220							134,48 €			181,29 €			201,19 €	958,80 €	266,61 €	438,79 €	
240					127,18 €	276,01 €				194,08 €			215,42 €		274,82 €	536,53 €	
260										213,99 €			237,46 €		302,16 €		
280										241,01 €			260,92 €		369,05 €		
300										262,34 €			286,51 €		389,72 €		
Inhalt Box	200		100				50				25						

Preise/100 Stk.

7 mm in feuerverzinkter Ausführung (Art.-Nr. 037+ 0370A2)

16 mm in verzinkter Ausführung aus Lagervorrat

Art.-Grp. **1317** **1317** **1322**

Ihr pers. Rabatt

Ihr pers. Rabatt

**Kunststoff-Kombikappen (Pilzdichtungen)**



Kombikappen schwarz für 7 mm 6kt.-Holzschrauben

mit Stahlkerneinlage  
Art.-Nr. 03710      14,06 €/100 Stk.

VPE 100 Stk.

Art.-Grp. 1318

Ihr pers. Rabatt



Kombikappen schwarz für 7 mm 6kt.-Holzschrauben

mit Korrosionsschutzkappe  
Art.-Nr. 0371      5,34 €/100 Stk.

VPE 100 Stk.

Art.-Grp. 1318

Ihr pers. Rabatt



**Ringschrauben DIN 580**

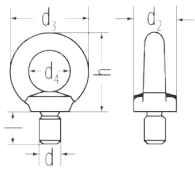

<b>Stahl C 15 blank</b>	<b>Art.-Nr. 245...</b>
Bestell-Beispiel: M 10 = 24510	

<b>Stahl C 15 vz.</b>	<b>Art.-Nr. 246...</b>
Bestell-Beispiel: M 10 = 24610	

<b>Edelstahl A2</b>	<b>Art.-Nr. 2460...</b>
Bestell-Beispiel: M 10 = 246010	

Gewinde d	l	d <sub>2</sub>	d <sub>3</sub>	d <sub>4</sub>	h	max. Tragfähigkeit je Schraube (kg)		Preis/100 Stk. blank	Preis/100 Stk. verzinkt	Preis/100 Stk. Edelstahl A2	Inhalt Box
						Zugrichtung senkrecht für eine Schraube	Zugrichtung 45° für zwei Schrauben				
<b>M 8</b>	13	20	36	20	36	140	100	197,85 €	283,50 €	932,76 €	50
<b>M 10</b>	17	25	45	25	45	230	170	236,65 €	353,03 €	1.397,82 €	50
<b>M 12</b>	20,5	30	54	30	53	340	240	318,14 €	486,78 €	2.344,10 €	50
<b>M 14*</b>	27	35	63	35	62	340	240	452,56 €	641,64 €		50
<b>M 16</b>	27	35	63	35	62	700	500	430,64 €	668,64 €	3.379,64 €	25
<b>M 20</b>	30	40	72	40	71	1.200	860	585,86 €	925,41 €	5.137,04 €	25
<b>M 24</b>	36	50	90	50	90	1.800	1.290	1.163,94 €	1.792,00 €		10
<b>M 27</b>	39	55	96	50	97	1.800	1.290	1.974,71 €	2.620,88 €		10
<b>M 30</b>	45	65	108	60	109	3.200	2.300	2.017,55 €	3.263,06 €		10
<b>M 36</b>	54	75	126	70	128	4.600	3.300	3.026,34 €	4.867,84 €		1
<b>M 39</b>	63	85	144	80	147	4.600	3.300	4.928,75 €	6.685,56 €		1
<b>M 42</b>	63	85	144	80	147	6.300	4.500	5.117,40 €	8.386,15 €		1

Art.-Grp. 1400

\* Zwischengröße/Nicht Bestandteil der DIN

Ihr pers. Rabatt

**Ringmuttern DIN 582**

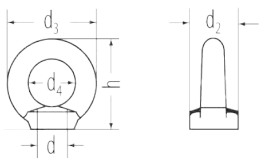

<b>Stahl C 15 blank</b>	<b>Art.-Nr. 247...</b>
Bestell-Beispiel: M 10 = 24710	

<b>Stahl C 15 vz.</b>	<b>Art.-Nr. 248...</b>
Bestell-Beispiel: M 10 = 24810	

<b>Edelstahl A2</b>	<b>Art.-Nr. 2480...</b>
Bestell-Beispiel: M 10 = 248010	

Gewinde d	d <sub>2</sub>	d <sub>3</sub>	d <sub>4</sub>	h	max. Tragfähigkeit je Schraube (kg)		Preis/100 Stk. blank	Preis/100 Stk. verzinkt	Preis/100 Stk. A2	Inhalt Box
					Zugrichtung senkrecht für eine Schraube	Zugrichtung 45° für zwei Schrauben				
<b>M 8</b>	20	36	20	36	140	100	201,74 €	320,93 €	951,68 €	25/25/25
<b>M 10</b>	25	45	25	45	230	170	244,44 €	398,21 €	1.373,47 €	10/25/25
<b>M 12</b>	30	54	30	53	340	240	314,24 €	528,97 €	2.149,43 €	25/25/10
<b>M 14*</b>	35	63	35	62	340	240	448,47 €	588,32 €		50/10
<b>M 16</b>	35	63	35	62	700	500	411,27 €	701,34 €	3.257,95 €	25/30/10
<b>M 20</b>	40	72	40	71	1.200	860	562,57 €	968,81 €	7.570,39 €	25/10/25
<b>M 24</b>	50	90	50	90	1.800	1.290	1.222,16 €	2.080,27 €		50/10
<b>M 27</b>	55	96	50	97	1.800	1.290	1.481,12 €	2.433,36 €		10
<b>M 30</b>	65	108	60	109	3.200	2.300	2.129,22 €	3.318,54 €		10
<b>M 36</b>	75	126	70	128	4.600	3.300	3.195,70 €	4.999,17 €		1
<b>M 42</b>	85	144	80	147	6.300	4.500	6.767,76 €	9.386,44 €		1

Art.-Grp. 1400

\* Zwischengröße/Nicht Bestandteil der DIN

Ihr pers. Rabatt

### 6kt.-Bauschrauben Stahl 4.6/4.8

Ähnlich DIN 601 (Mutter), galvanisch verzinkt

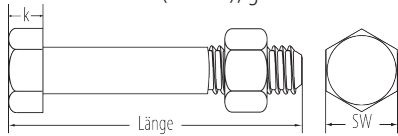

<b>Stahl 4.6/4.8 vz.</b>	<b>Art.-Nr. 047...x...</b>
Bestell-Beispiel: M 16 x 140 = 04716x140	

Länge	Ø	k 7,5		k 10		k 12,5	
		Preis/100 Stk.	Inhalt Box	Preis/100 Stk.	Inhalt Box	Preis/100 Stk.	Inhalt Box
		SW 19		SW 24		SW 30	
		<b>M 12</b>		<b>M 16</b>		<b>M 20</b>	
120		107,37 €	50	173,35 €	25		
130		114,00 €	50	181,89 €	25		
140		120,68 €	25	189,71 €	25	241,10 €	10
150		130,65 €	25	215,34 €	25	307,13 €	10
160		144,09 €	25	239,18 €	25	422,57 €	10
170		149,15 €	25	248,96 €	25	435,66 €	10
180		163,74 €	25	258,70 €	25	439,38 €	10
190		171,06 €	25	275,00 €	25	457,76 €	10
200		176,71 €	25	291,34 €	25	474,35 €	10
220		202,28 €	25	351,10 €	25	512,46 €	10
240		205,32 €	25	355,12 €	25	534,45 €	10
260		210,70 €	25	361,35 €	25	587,82 €	10
280		226,17 €	25	386,26 €	25	648,68 €	10
300		237,79 €	25	416,19 €	25	700,47 €	10
320		252,23 €	25	423,87 €	10	810,35 €	10

Art.-Grp. 1321

Länge	Ø	k 7,5		k 10		k 12,5	
		Preis/100 Stk.	Inhalt Box	Preis/100 Stk.	Inhalt Box	Preis/100 Stk.	Inhalt Box
		SW 19		SW 24		SW 30	
		<b>M 12</b>		<b>M 16</b>		<b>M 20</b>	
340		273,08 €	25	439,38 €	10	1.004,44 €	10
360		278,16 €	25	465,46 €	10	964,53 €	10
380		364,15 €	25	488,86 €	10	994,29 €	10
400		390,09 €	25	517,45 €	10	1.081,00 €	10
420		391,72 €	25	621,47 €	10	1.114,83 €	10
440		416,19 €	25	624,24 €	10	1.143,11 €	10
460		425,02 €	25	632,19 €	10	1.184,88 €	10
480		434,26 €	25	720,42 €	10	1.204,19 €	10
500		455,14 €	25	725,51 €	10	1.238,20 €	10
520		464,54 €	25	746,72 €	10	1.293,19 €	10
540		490,94 €	25	821,92 €	10	1.373,75 €	10
560		528,09 €	25	837,84 €	10	1.522,66 €	10
580		553,52 €	25			1.758,46 €	10
600		567,76 €	25				

Ihr pers. Rabatt

### Kunststoff-Schutzkappen

d	Art.-Nr. weiß	Art.-Nr. grau	Art.-Nr. schwarz	Schlüsselweite	Preis/100 Stk	Inhalt Box
<b>M 4</b>	2854W	2854	2854S	7	15,63 €	100
<b>M 5</b>	2855W	2855	2855S	8	15,76 €	100
<b>M 6</b>	2856W	2856	2856S	10	16,21 €	100
<b>M 8</b>	2858W	2858	2858S	13	20,17 €	100
<b>M 10</b>	28510W	28510	28510S	17	21,92 €	100
<b>M 12</b>	28512W	28512	28512S	19	26,26 €	100
<b>M 14</b>	28514W	28514	28514S	22	30,47 €	50

Art.-Grp. 1040



d	Art.-Nr. weiß	Art.-Nr. grau	Art.-Nr. schwarz	Schlüsselweite	Preis/100 Stk	Inhalt Box
<b>M 16</b>	28516W	28516	28516S	24	67,14 €	50
<b>M 20</b>	28520W	28520	28520S	30	157,62 €	50
<b>M 22</b>	28522W	28522	28522S	32	183,57 €	50
<b>M 24</b>	28524W	28524	28524S	36	246,48 €	50
<b>M 27</b>	28527W	28527	28527S	42	311,37 €	50
<b>M 30</b>	28530W	28530	28530S	46	363,27 €	50

Ihr pers. Rabatt

Passende Holzverbinder zu den 6kt.-Bauschrauben finden im Abschnitt Bau-Handwerk.



**Flachrundsrauben DIN 603**

Mit Vierkantansatz und Sechskantmutter

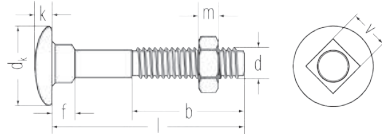

Stahl 8.8 auf Anfrage erhältlich



<b>Stahl 4.6/4.8 vz.</b>	<b>Art.-Nr. 044...x...</b>
Bestell-Beispiel: M 6 x 20 = 0446x20	mit Mutter
<b>Edelstahl A2</b>	<b>Art.-Nr. 062...x...</b>
Bestell-Beispiel: M 6 x 20 = 0626x20	ohne Mutter

1. Schraub- und Blindniettechnik

Gewinde d	M 5	M 6	M 8	M 10	M 12	M 16					
b <sup>1)</sup>	16	18	22	26	30	38					
b <sup>2)</sup>	22	24	28	32	36	44					
d <sub>t</sub>	13	16	20	24	30	38					
f	4	4	5	6	8	12					
k	3,3	3,5	4,5	5	6,5	8,5					
s (DIN)		10	13	17	19	24					
s (ISO)		10	13	16	18	24					
v		6	8	10	12	16					
Länge	Preis/100 Stk. M 5		Preis/100 Stk. M 6		Preis/100 Stk. M 8		Preis/100 Stk. M 10		Preis/100 Stk. M 12		Preis/100 Stk. M 16
	vz.	A2	vz.	A2	vz.	A2	vz.	A2	vz.	A2	vz.
<b>16</b>	18,56 €	31,21 €	12,58 €	24,92 €	22,36 €	69,48 €					
<b>20</b>	18,92 €	29,31 €	12,58 €	26,08 €	21,19 €	73,05 €	39,39 €	127,73 €			
<b>25</b>	19,21 €	31,21 €	13,18 €	27,61 €	21,89 €	75,32 €	37,54 €	135,18 €			
<b>30</b>	19,91 €	33,04 €	13,85 €	28,80 €	22,74 €	78,41 €	39,48 €	141,10 €	136,68 €		
<b>35</b>	21,89 €	34,52 €	15,20 €	32,07 €	24,76 €	80,57 €	40,36 €	148,54 €	138,16 €	352,78 €	
<b>40</b>	22,22 €	35,63 €	16,39 €	35,34 €	26,20 €	83,33 €	72,84 €	157,44 €	124,44 €	371,38 €	339,76 €
<b>45</b>	24,16 €	48,29 €	17,18 €	35,92 €	27,86 €	90,01 €	45,31 €	163,40 €	130,45 €		341,66 €
<b>50</b>	25,13 €	50,51 €	18,08 €	37,41 €	28,77 €	95,82 €	47,39 €	169,35 €	136,15 €	408,50 €	344,82 €
<b>55</b>	29,32 €	52,69 €	21,08 €	42,48 €	32,31 €	127,01 €	49,26 €		142,48 €		348,02 €
<b>60</b>	29,62 €	59,42 €	20,21 €	45,87 €	32,97 €	108,70 €	51,95 €	184,21 €	147,32 €	441,95 €	349,60 €
<b>65</b>	41,27 €	81,69 €	34,26 €	54,53 €	37,73 €	147,06 €	57,83 €		170,18 €		352,60 €
<b>70</b>	38,48 €	105,84 €	32,83 €	61,20 €	37,30 €	127,01 €	59,04 €	202,03 €	156,74 €		371,73 €
<b>75</b>			39,89 €	70,69 €	43,57 €	144,83 €	68,33 €		183,62 €	374,34 €	
<b>80</b>			47,75 €	73,97 €	42,39 €	143,18 €	65,90 €	216,86 €	173,16 €		380,71 €
<b>85</b>							85,68 €		201,52 €		
<b>90</b>			51,47 €	86,15 €	61,04 €	160,42 €	94,42 €	231,75 €	195,56 €	549,65 €	401,60 €
<b>100</b>			60,43 €	99,52 €	70,53 €	196,07 €	105,91 €	249,59 €	206,01 €		415,04 €
<b>110</b>			76,70 €	108,43 €	84,42 €	209,47 €	120,28 €	368,42 €	228,41 €		462,85 €
<b>120</b>			77,62 €	144,08 €	100,69 €	231,72 €	143,46 €	371,40 €	241,86 €		322,49 €
<b>130</b>				147,32 €	105,36 €	423,38 €	156,74 €	429,34 €	259,76 €		550,91 €
<b>140</b>				157,78 €	107,00 €	467,93 €	165,70 €	531,86 €	280,67 €		558,37 €
<b>150</b>					183,64 €	516,95 €	200,04 €	573,41 €	303,08 €		576,31 €
<b>160</b>					185,11 €	842,32 €	232,92 €	647,40 €	328,46 €		624,07 €
<b>170</b>					194,20 €		289,62 €	655,74 €	356,82 €		
<b>180</b>					236,04 €		297,10 €	762,40 €	359,78 €		665,90 €
<b>200</b>					258,75 €		320,99 €	1.245,82 €	403,12 €		703,20 €
<b>220</b>							410,58 €	1.434,13 €	456,87 €		821,19 €
<b>240</b>							446,43 €		492,68 €		885,38 €
<b>260</b>							346,38 €		525,53 €		957,04 €
<b>280</b>							516,58 €		564,35 €		716,66 €
<b>300</b>							555,41 €		603,17 €		1.079,48 €
<b>320</b>							674,85 €		705,45 €		
Inhalt Box	500	bis 30 mm: 500 ab 35 mm: 200 ab 130 mm: 100	bis 80 mm: 200 ab 85 mm: 100 ab 135 mm: 50	bis 30 mm: 200 ab 35 mm: 100 ab 110 mm: 50	bis 60 mm: 100 ab 65 mm: 50 ab 160 mm: 25	bis 60 mm: 50 ab 65 mm: 25					

Art.-Grp. 1314 Art.-Grp. 1316

**Ihr pers. Rabatt**  **Ihr pers. Rabatt**

### Senkschrauben DIN 604

Mit Nase, mit Sechskantmutter

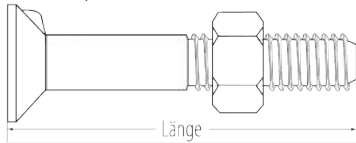

<b>Stahl 4.6 blank</b>	<b>Art.-Nr. 048...x...</b>
Bestell-Beispiel: M 5 x 50 = 0485x50	

Länge	M 6	M 8	M 10	M 12	M 16	M 20	M 24
20	32,98 €	38,81 €	68,02 €	92,37 €			
25	34,85 €	38,81 €	68,02 €	92,37 €			
30	35,97 €	40,00 €	69,26 €	92,37 €	178,97 €		
35	36,94 €	41,76 €	71,13 €	92,37 €	178,97 €		
40	38,30 €	42,70 €	73,55 €	95,44 €	181,93 €	327,46 €	
45	39,60 €	43,83 €	75,94 €	97,24 €	181,93 €	327,46 €	
50	41,39 €	45,58 €	77,19 €	101,27 €	185,84 €	327,46 €	
55	46,15 €	51,37 €	84,47 €	103,25 €	197,65 €	346,15 €	
60	48,13 €	53,04 €	84,47 €	105,21 €	197,65 €	346,15 €	586,12 €
65		66,86 €		122,93 €	210,44 €	372,71 €	610,71 €
70		61,40 €	90,56 €	115,04 €	210,44 €	372,71 €	610,71 €
75					267,47 €	380,57 €	636,27 €
80			97,24 €	118,00 €	267,47 €	380,57 €	636,27 €
90			130,78 €	129,79 €	274,35 €	403,21 €	660,86 €
100			137,68 €	134,71 €	291,07 €	412,04 €	690,36 €
110				329,44 €	405,17 €	669,71 €	883,13 €
120			352,07 €	352,07 €	410,08 €	669,71 €	1.048,34 €
130					505,47 €	696,27 €	1.211,59 €
140					713,97 €	790,67 €	
150						897,88 €	
Inhalt Box	200		bis 30 mm: 200 ab 35 mm: 100	bis 60 mm: 100 ab 65 mm: 50	bis 35 mm: 100 ab 40 mm: 50 ab 65 mm: 25	25	

Art.-Grp. 1380

Ihr pers. Rabatt

### Pflugschrauben DIN 608

Mit niedrigem Vierkanteinsatz, mit Sechskantmutter

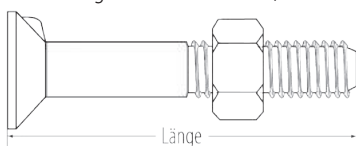

<b>Stahl 4.6 blank</b>	<b>Art.-Nr. 0480...x...</b>
Bestell-Beispiel: M 5 x 50 = 04805x50	

Länge	M 8	M 10	M 12	M 16
20				
25	133,98 €	124,42 €	207,68 €	
30	137,81 €	132,07 €	214,37 €	
35	143,56 €	145,46 €	238,29 €	
40	149,28 €	157,92 €	241,18 €	474,71 €
45		161,72 €	248,84 €	493,85 €
50		213,41 €	268,93 €	493,85 €
55		271,80 €	346,46 €	523,52 €
60		294,78 €	346,46 €	523,52 €
65			387,62 €	
70			387,62 €	589,56 €
80				658,48 €
Inhalt Box	200	bis 30 mm: 200 ab 35 mm: 100	bis 60 mm: 100 ab 65 mm: 50	bis 60 mm: 50 ab 65 mm: 25

Art.-Grp. 1380

Ihr pers. Rabatt



**Halbrundnieten DIN 660/Senkknieten DIN 661**

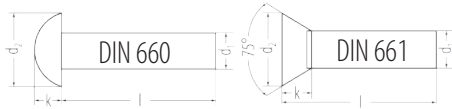

<b>Stahl DIN 660</b> Bestell-Beispiel: 3 x 20 = 0493x20	<b>Art.-Nr. 049...x...</b>	<b>Stahl DIN 661</b> Bestell-Beispiel: 3 x 20 = 0503x20	<b>Art.-Nr. 050...x...</b>
---	----------------------------	---	----------------------------

DIN	660	661	660	661	660	661	660	661	660	661
d <sub>1</sub>	<b>3</b>		<b>4</b>		<b>5</b>		<b>6</b>		<b>8</b>	
d <sub>2</sub>	5,2	5,2	7	7	8,8	8,8	10,5	10,5	14	14
k	1,8	1,4	2,4	2	3	2,5	3,6	3	4,8	4
Länge mm										
<b>6</b>	1,98 €									
<b>8</b>	2,09 €		3,33 €							
<b>10</b>	2,31 €		3,53 €		5,32 €		7,21 €			
<b>12</b>	2,45 €		3,75 €		5,80 €		7,20 €			
<b>16</b>	2,68 €		4,02 €		6,74 €		7.585,98 €		15,19 €	
<b>20</b>	2,88 €		4,16 €		7,20 €		9,31 €		15,90 €	
<b>25</b>			5,19 €		7,98 €		10,74 €		18,74 €	
<b>30</b>			6,12 €		8,88 €		12,08 €		21,41 €	
<b>35</b>					9,94 €		13,48 €		24,16 €	
<b>40</b>					11,34 €		14,84 €		26,92 €	
<b>50</b>							18,04 €		33,40 €	
<b>60</b>									38,83 €	
Inhalt Box	1.000		bis 20 mm: 1.000 ab 25 mm: 500		bis 16 mm: 1.000 ab 20 mm: 500 ab 35 mm: 250		bis 20 mm: 500 ab 25 mm: 250		bis 30 mm: 250 ab 35 mm: 100	

Art.-Grp. 1380

Preise/100 Stk.

**Ihr pers. Rabatt**

**Stellringe DIN 705\***

Form A, mit Gewindestift DIN 553

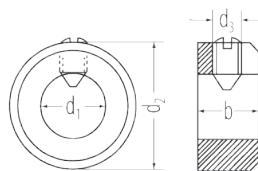

<b>Stahl blank</b> Bestell-Beispiel: 10 = 06310	<b>Art.-Nr. 063...</b>	<b>Stahl vz.</b> Bestell-Beispiel: 10 = 063010	<b>Art.-Nr. 0630...</b>
---	------------------------	--	-------------------------



<b>Edelstahl A2</b> Bestell-Beispiel: 10 = 063A10	<b>Art.-Nr. 063A...</b>
---	-------------------------

Bohrung d <sub>1</sub> H8	b	d <sub>2</sub>	d <sub>3</sub>	Passender Gewindestift	Preis/100 Stk. blank	Preis/100 Stk. verzinkt	Preis/100 Stk. A2	Inhalt Box
<b>4</b>	5	8	M 2,5	M 2,5x3	135,10 €			100
<b>5</b>	6	10	M 3	M 3x4	136,62 €	148,24 €		100
<b>6</b>	8	12	M 4	M 4x5	140,43 €	152,27 €	304,15 €	100
<b>8</b>	8	16	M 4	M 4x6	162,60 €	199,61 €	398,76 €	100
<b>10</b>	10	20	M 5	M 5x8	209,92 €	254,55 €	500,16 €	100
<b>12</b>	12	22	M 6	M 6x8	255,67 €	295,90 €	601,56 €	100
<b>14</b>	12	25	M 6	M 6x8	282,44 €		669,16 €	100
<b>15</b>	12	25	M 6	M 6x8	282,44 €			100
<b>16</b>	12	28	M 6	M 6x8	301,50 €	358,46 €	912,48 €	100
<b>18</b>	14	32	M 6	M 6x8	362,58 €			100
<b>20</b>	14	32	M 6	M 6x8	362,58 €	441,10 €	1.182,86 €	100
<b>22</b>	14	36	M 6	M 6x10	427,45 €			50
<b>25</b>	16	40	M 8	M 8x10	549,65 €	594,22 €	1.791,19 €	50
<b>28</b>	16	45	M 8	M 8x12	847,38 €			50
<b>30</b>	16	45	M 8	M 8x10	847,38 €	928,68 €	2.129,15 €	50
<b>32</b>	16	50	M 8	M 8x12	847,38 €			50
<b>35</b>	16	56	M 8	M 8x12	961,88 €	1.176,52 €	3.278,24 €	50
<b>40</b>	18	63	M 10	M 10x16	1.236,72 €	1.649,09 €	4.663,88 €	lose
<b>45</b>	18	70	M 10	M 10x16	1.480,97 €	1.976,82 €		lose
<b>50</b>	18	80	M 10	M 10x16	1.900,84 €	2.524,78 €	7.097,24 €	lose
<b>55</b>	18	80	M 10	M 10x16	2.380,70 €			lose
<b>60</b>	20	90	M 10	M 10x16	2.561,38 €			lose
<b>70</b>	20	100	M 10	M 10x20	3.164,57 €			lose
<b>80</b>	22	110	M 12	M 12x20	4.223,92 €			lose
<b>90</b>	22	125	M 12	M 12x20	6.570,31 €			lose
<b>100</b>	25	140	M 12	M 12x25	9.252,63 €			lose

Art.-Grp. 1415

\*DIN 705 ist ersatzlos gestrichen, jedoch weiterhin lieferbar

**Ihr pers. Rabatt**

**Verschlusschrauben DIN 906**

Mit Innensechskant



<b>Stahl blank</b> <b>Withworth Rohrgew.</b>	<b>Art.-Nr. 0640G...x...</b>
Bestell-Beispiel: R 1/8" = 0640G8x1	

<b>Stahl blank</b> <b>metr. Feingewinde</b>	<b>Art.-Nr. 0640...x...</b>
Bestell-Beispiel: M 8 x 1 = 06408x1	

d metrisches Feingewinde	d Withworth Rohrgewinde	in mm	b	s	t min.	DIN 906	DIN 906	Inhalt Box	
						Preis/100 Stk. blank Feingewinde	Preis/100 Stk. blank Rohrgewinde	Feingewinde	Rohrgewinde
<b>M 8x1</b>			8	4	4	74,52 €		100	
<b>M 10x1</b>	<b>R 1/8"</b>	9,7	8	5	4	76,33 €	76,33 €	100	100
<b>M 12x1,5</b>			10	6	5	97,26 €		100	
<b>M 14x1,5</b>	<b>R 1/4"</b>	13,2	10	7	5	117,20 €	101,76 €	100	50
<b>M 16x1,5</b>			10	8	5	125,57 €		100	
<b>M 18x1,5</b>	<b>R 3/8"</b>	16,7	10	8	5	151,79 €	129,96 €	100	50
<b>M 20x1,5</b>			10	10	5	195,40 €		100	
<b>M 22x1,5</b>	<b>R 1/2"</b>	21,0	10	10	5	213,55 €	177,21 €	100	50
<b>M 24x1,5</b>			12	12	6	216,30 €		100	
<b>M 26x1,5</b>	<b>R 3/4"</b>	26,4	12	12	6	328,83 €	318,05 €	100	25
<b>M 30x1,5</b>			12	17	6	349,27 €		100	
<b>M 36x1,5</b>	<b>R 1"</b>	33,2	12	17	6		436,20 €		25
<b>M 42x1,5</b>	<b>R 1 1/4"</b>	41,9	15	19	7,5	854,26 €		10	
<b>M 45x1,5</b>			18	22	11,5	1.255,80 €	1.477,98 €	lose	lose
<b>M 48x1,5</b>	<b>R 1 1/2"</b>	47,8	18	22	11,5	1.834,35 €		lose	
			20	24	11,5	1.965,88 €	2.123,20 €	lose	lose

Art-Grp. 1415

Ihr pers. Rabatt

**Verschlusschrauben DIN 908**

Mit Bund und Innensechskant

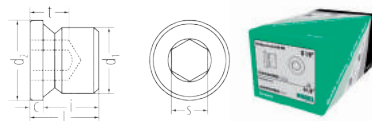

<b>Stahl blank</b> <b>Withworth Rohrgew.</b>	<b>Art.-Nr. 065G...</b>
Bestell-Beispiel: G 1/8" = 065G18	

<b>Stahl blank</b> <b>metr. Feingewinde</b>	<b>Art.-Nr. 065...x...</b>
Bestell-Beispiel: M 10 x 1 = 06510x1	

d <sub>1</sub> metrisches Fein- gewinde	d <sub>1</sub> Withworth Rohrgewinde	in mm	c	d <sub>2</sub>	i	l	s	t min.	DIN 906	DIN 906	Inhalt Box	
									Preis/100 Stk. blank Feingewinde	Preis/100 Stk. blank Rohrgewinde	Feingewinde	Rohrgewinde
<b>M 10x1</b>	<b>G 1/8" A</b>	10,2	3	14	8	11	5	5	76,31 €	110,86 €	100	100
<b>M 12x1,5</b>	<b>G 1/4" A</b>	13,5	3	17	12	15	6	7	122,66 €	159,01 €	100	50
<b>M 14x1,5</b>			3	19	12	15	6	7	159,96 €		50	
<b>M 16x1,5</b>	<b>G 3/8" A</b>	17,2	3	21	12	15	8	7,5	209,94 €	188,12 €	50	50
<b>M 18x1,5</b>			4	23	12	16	8	7,5	222,65 €		50	
<b>M 20x1,5</b>	<b>G 1/2" A</b>	21,3	4	25	14	18	10	7,5	272,63 €	272,63 €	25	25
<b>M 22x1,5</b>			4	26	14	18	10	7,5				
<b>M 24x1,5</b>			4	27	14	18	10	7,5	309,00 €		25	
<b>M 26x1,5</b>			4	29	14	18	12	7,5	349,91 €		25	
			4	31	16	20	12	9	431,67 €		25	
<b>M 30x1,5</b>	<b>G 3/4" A</b>	26,9	4	32	16	20	12	9		413,50 €		25
	<b>G 1" A</b>	33,7	4	36	16	20	17	9	554,40 €	717,94 €	10	10
<b>M 36x1,5</b>			5	39	16	21	17	9				
	<b>G 1 1/8" A</b>	37,5	5	42	16	21	19	10,5	963,35 €		10	
<b>M 42x1,5</b>	<b>G 1 1/4" A</b>	42,4	5	44	16	21	19	10,5	1.373,98 €	1.699,47 €	lose	10
<b>M 45x1,5</b>			5	49	16	21	22	10,5	1.345,05 €		lose	
<b>M 48x1,5</b>	<b>G 1 1/2" A</b>	48,3	5	52	16	21	22	10,5	1.887,68 €	1.763,12 €	lose	10
<b>M 52x1,5</b>			5	55	16	21	24	10,5	1.953,92 €		lose	
			5	60	16	21	24	10,5	2.546,43 €		lose	
	<b>G 1 3/4" A</b>	53,7	5	62	20	25	32	14		2.862,78 €		lose
	<b>G 1 3/4" A</b>	60,3	5	68	20	25	32	14		2.989,71 €		lose

Art-Grp. 1415

Ihr pers. Rabatt

### Verschlusschrauben DIN 910

Mit Bund und Außensechskant

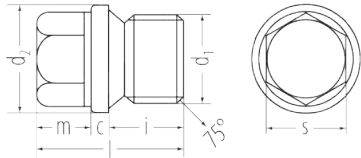

<b>Stahl blank</b> <b>Withworth Rohrgew.</b>	<b>Art.-Nr. 064G...x...</b>
Bestell-Beispiel: R 1/8" = 064G18A	

<b>Stahl blank</b> <b>metr. Feingewinde</b>	<b>Art.-Nr. 064...x...</b>
Bestell-Beispiel: M 10 x 1 = 06410x1	



d <sub>1</sub> metrisches Feingewinde	d <sub>1</sub> Withworth Rohrgewinde	in mm	c	d <sub>2</sub>	i	l	m	s	DIN 910	DIN 910	Inhalt	
									Preis/100 Stk. blank Feingewinde	Preis/100 Stk. blank Rohrgewinde	Feingewinde	Rohrgewinde
<b>M 10x1</b>	<b>G 1/8" A</b>	10,2	3	14	8	17	6	10	139,87 €	129,37 €	100	100
<b>M 12x1,5</b>	<b>G 1/4" A</b>	13,5	3	17	12	21	6	13	189,30 €	185,74 €	100	50
<b>M 14x1,5</b>	<b>G 3/8" A</b>	17,2	3	19	12	21	6	13	213,29 €	261,27 €	50	50
<b>M 16x1,5</b>			3	21	12	21	6	17	232,82 €		50	
<b>M 18x1,5</b>	<b>G 1/2" A</b>	21,3	4	23	12	24	8	17	288,84 €	289,71 €	50	50
<b>M 20x1,5</b>			4	25	14	26	8	19	290,61 €		25	
<b>M 22x1,5</b>			4	27	14	26	8	19	373,26 €		25	
<b>M 24x1,5</b>	<b>G 3/4" A</b>	26,9	4	29	14	27	9	22	477,25 €	497,69 €	25	50
<b>M 26x1,5</b>			4	31	16	30	10	24	434,58 €		25	
<b>M 30x1,5</b>			4	32	16	30	10	24	802,53 €		10	
<b>M 33x2</b>	<b>G 1" A</b>	33,7	5	39	16	32	11	27	899,39 €	655,88 €	10	10
<b>M 36x1,5</b>	<b>G 1 1/4" A</b>	42,4	5	42	16	32	11	27	1.054,03 €	1.800,57 €	10	10
<b>M 42x1,5</b>			5	49	16	33	12	30	1.613,06 €		lose	
<b>M 45x1,5</b>			5	52	16	33	12	30	2.001,44 €		lose	
<b>M 48x1,5</b>	<b>G 1 1/2" A</b>	48,3	5	55	16	33	12	30	2.280,49 €	2.196,95 €	lose	10
	<b>G 1 3/4" A</b>	53,7	5	62	20	40	15	36		3.137,25 €		10
	<b>G 2" A</b>	60,3	5	68	20	40	15	36		3.497,21 €		10

Art.-Grp. 1415

Ihr pers. Rabatt

### Gewindeschneidwerkzeug-Satz 54-tlg.

■ Aus HSS-Stahl

Art.-Nr.	Inhalt	VPE Stk.	Preis/Stk.
4013310654	Universeller Satz mit geradegenuteten Handgewindebohrern nach DIN 352 und Schneideisen nach DIN 223 verschiedenen Windeisen und Schneideisenhaltern 2x Windeisen, verstellbar 33x Handgewindebohrer nach DIN 352 (jeweils Vor-, Mittel- und Fertigschneider): M 3, M 4, M 5, M 6, M 8, M 10, M 12, M 14, M 16, M 18, M 20 6x Schneideisenhalter, zweiarmig 11x Schneideisen nach DIN 223: M 3, M 4, M 5, M 6, M 8, M 10, M 12, M 14, M 16, M 18, M 20 1x Gewindeschablone metrisch, für 12 Steigungen: 0,5 bis 1,75 mm 1x Schraubendreher Schlitz	1	669,83€

Art.-Grp. 3400

Ihr pers. Rabatt



### Zylinderschrauben DIN 912

ISO 4762

Mit Innensechskant

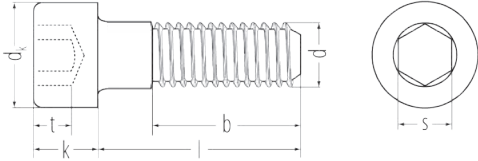

<b>Stahl 8.8 blank</b>	<b>Art.-Nr. 070...x...</b>	<b>Stahl 8.8 vz.</b>	<b>Art.-Nr. 071...x...</b>
Bestell-Beispiel: M 20 x 60 = 07020x60		Bestell-Beispiel: M 20 x 60 = 07120x60	
<b>Stahl 12.9 blank</b>	<b>Art.-Nr. 072...x...</b>	<b>Edelstahl A2</b>	<b>Art.-Nr. 075...x...</b>
Bestell-Beispiel: M 20 x 60 = 07220x60		Bestell-Beispiel: M 20 x 60 = 07520x60	

Gewinde d	M 3				M 4				M 5				M 6			
b	18				20				22				24			
d <sub>k</sub> max.	5,5				7				8,5				10			
k max.	3				4				5				6			
s	2,5				3				4				5			
t min.	1,3				2				2,5				3			
b <sup>1)</sup>	8.8 blank	12.9 blank	8.8 vz.	Edelst. A2	8.8 blank	12.9 blank	8.8 vz.	Edelst. A2	8.8 blank	12.9 blank	8.8 vz.	Edelst. A2	8.8 blank	12.9 blank	8.8 vz.	Edelst. A2
Länge																
<b>5</b>				45,14 €	22,97 €			53,69 €								
<b>6</b>				35,30 €	29,35 €	48,76 €	36,17 €	35,29 €	22,59 €	37,54 €						
<b>8</b>	10,19 €		10,19 €	29,64 €	11,70 €	19,47 €	12,48 €	29,64 €	18,77 €	31,24 €	20,16 €	29,64 €	26,12 €	43,44 €	28,54 €	38,10 €
<b>10</b>	8,17 €	12,76 €	8,17 €	27,57 €	11,03 €	18,36 €	17,21 €	27,56 €	11,51 €	19,15 €	12,55 €	27,56 €	13,82 €	22,98 €	15,79 €	33,91 €
<b>12</b>		27,07 €		27,57 €	9,12 €	15,20 €	9,85 €	27,56 €	8,73 €	14,51 €	9,85 €	27,56 €	9,85 €	16,44 €	11,93 €	33,91 €
<b>14</b>				21,50 €	18,77 €	31,24 €	19,90 €	26,10 €	15,24 €	25,34 €	16,87 €	27,40 €	19,77 €	32,88 €	22,65 €	34,20 €
<b>16</b>	8,79 €	27,65 €	8,79 €	17,10 €	8,79 €	14,64 €	9,77 €	17,10 €	9,85 €	16,44 €	11,32 €	19,20 €	8,73 €	14,51 €	11,42 €	23,85 €
<b>18</b>				23,31 €	9,39 €	15,61 €	10,38 €	23,29 €	8,89 €	14,72 €	10,51 €	24,12 €	9,12 €	15,20 €	11,73 €	32,36 €
<b>20</b>	9,39 €	28,16 €	9,39 €	18,63 €	9,56 €	15,87 €	10,72 €	18,63 €	9,12 €	15,20 €	10,83 €	19,74 €	9,39 €	15,61 €	12,15 €	26,38 €
<b>22</b>				24,31 €	22,59 €	37,54 €	20,92 €	24,31 €	17,79 €	29,59 €	20,16 €	27,10 €	17,61 €	29,34 €	21,43 €	33,91 €
<b>25</b>	11,58 €	34,16 €	11,58 €	21,03 €	10,72 €	17,81 €	12,04 €	19,49 €	9,69 €	16,16 €	11,73 €	21,50 €	9,56 €	15,87 €	12,73 €	28,53 €
<b>30</b>	11,84 €	34,76 €	11,84 €	25,15 €	11,62 €	19,33 €	13,18 €	25,13 €	11,70 €	19,47 €	14,13 €	25,13 €	11,03 €	18,36 €	14,71 €	30,93 €
<b>35</b>	12,36 €		12,36 €	29,64 €	13,98 €	23,28 €	15,64 €	25,99 €	12,42 €	20,66 €	15,13 €	27,94 €	11,84 €	19,71 €	16,07 €	34,91 €
<b>40</b>	19,44 €	35,24 €	19,44 €	32,45 €	14,67 €	24,36 €	18,32 €	29,09 €	13,27 €	22,05 €	17,70 €	30,52 €	13,27 €	22,05 €	17,94 €	37,96 €
<b>45</b>			15,52 €	57,85 €	21,32 €		28,54 €	57,85 €	23,57 €	39,18 €	22,80 €	40,71 €	17,70 €	29,44 €	22,65 €	50,84 €
<b>50</b>		151,00 €		60,03 €	28,02 €	46,56 €	31,13 €	37,03 €	33,51 €	55,66 €	31,13 €	45,14 €	20,32 €	33,82 €	25,93 €	60,74 €
<b>55</b>							35,85 €	120,01 €	38,98 €	64,90 €	44,10 €	64,94 €	29,68 €	49,32 €	37,49 €	72,74 €
<b>60</b>							44,92 €	57,98 €	43,96 €	73,08 €	49,60 €	67,76 €	33,42 €	55,52 €	41,85 €	79,11 €
<b>65</b>							67,83 €		61,76 €	102,70 €	60,21 €	121,47 €	41,97 €	69,78 €	51,11 €	100,28 €
<b>70</b>							68,15 €	76,17 €	61,76 €	102,70 €	70,42 €	97,42 €	54,94 €	91,30 €	52,88 €	103,09 €
<b>75</b>									80,58 €	133,99 €	79,80 €		61,54 €	102,28 €	71,85 €	177,90 €
<b>80</b>									80,58 €	133,99 €	87,93 €	199,15 €	67,70 €	112,59 €	73,93 €	141,24 €
<b>85</b>											117,24 €		75,32 €		87,31 €	
<b>90</b>									116,44 €	193,59 €	107,24 €	667,99 €	82,99 €	137,96 €	86,40 €	240,09 €
<b>100</b>									128,95 €	214,45 €	114,01 €	960,28 €	98,79 €	164,30 €	100,41 €	268,34 €
<b>110</b>									166,60 €	277,02 €	147,02 €		135,45 €	225,15 €	141,44 €	296,59 €
<b>120</b>										381,22 €	155,05 €		147,32 €	244,92 €	163,11 €	353,02 €
<b>130</b>											383,56 €				307,24 €	381,32 €
<b>140</b>											459,84 €				362,93 €	437,78 €
<b>150</b>											697,02 €				430,99 €	
<b>160</b>											785,53 €				804,50 €	
<b>180</b>											936,28 €				903,69 €	
<b>200</b>											1.144,05 €				1.376,09 €	
VPE	500				bis 30 mm: 500				bis 30 mm: 500				bis 30 mm: 500			
Stk.					ab 35 mm: 200				ab 35 mm: 200				ab 35 mm: 200			
									ab 110 mm: 100				ab 85 mm: 100			

Preise in EUR/100 Stk.

Art.-Grp.	1446	1446	1466
<b>Ihr pers. Rabatt</b>	<input type="text"/>	<input type="text"/>	<input type="text"/>



**Zylinderschrauben DIN 912**

ISO 4762

Mit Innen-  
sechskant

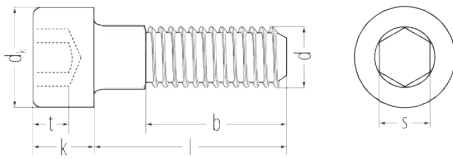

<b>Stahl 8.8 blank</b>	<b>Art.-Nr. 070...x...</b>	<b>Stahl 8.8 vz.</b>	<b>Art.-Nr. 071...x...</b>
Bestell-Beispiel: M 20 x 60 = 07020x60		Bestell-Beispiel: M 20 x 60 = 07120x6	
<b>Stahl 12.9 blank</b>	<b>Art.-Nr. 072...x...</b>	<b>Edelstahl A2</b>	<b>Art.-Nr. 075...x...</b>
Bestell-Beispiel: M 20 x 60 = 07220x60		Bestell-Beispiel: M 20 x 60 = 07520x60	

Gewinde	M 8				M 10				M 12				M 14																						
	b	dk max.	k max.	s	t min.	b	dk max.	k max.	s	t min.	b	dk max.	k max.	s	t min.	b	dk max.	k max.	s	t min.															
b <sup>1)</sup>	8.8 bl	12.9 bl	8.8 vz	Edelst. A2	8.8 bl	12.9 bl	8.8 vz	Edelst. A2	8.8 bl	12.9 bl	8.8 vz	Edelst. A2	8.8 bl	12.9 bl	8.8 vz	Edelst. A2	8.8 bl	12.9 bl	8.8 vz	Edelst. A2															
Länge	10	12	14	16	18	20	22	25	30	35	40	45	50	55	60	65	70	75	80	85	90	100	110	120	130	140	150	160	180	200	220	240	260	280	300
VPE Stk.	bis 80 mm: 200 ab 85 mm: 100 ab 140 mm: 50				bis 30 mm: 200 ab 35 mm: 100 ab 110 mm: 50 ab 220 mm: 25				bis 60 mm: 100 ab 65 mm: 50 ab 160 mm: 25				bis 40 mm: 100 ab 45 mm: 50 ab 200 mm: 25																						

Preise in EUR/100 Stk.

Art.-Grp. 1446 1446 1466

Ihr pers. Rabatt

Ihr pers. Rabatt

### Zylinderschrauben DIN 912

ISO 4762

Mit Innensechskant

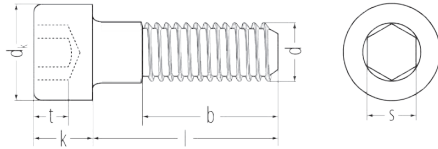

<b>Stahl 8.8 blank</b>	<b>Art.-Nr. 070...x...</b>	<b>Stahl 8.8 vz.</b>	<b>Art.-Nr. 071...x...</b>
Bestell-Beispiel: M 20 x 60 = 07020x60		Bestell-Beispiel: M 20 x 60 = 07120x6	
<b>Stahl 12.9 blank</b>	<b>Art.-Nr. 072...x...</b>	<b>Edelstahl A2</b>	<b>Art.-Nr. 075...x...</b>
Bestell-Beispiel: M 20 x 60 = 07220x60		Bestell-Beispiel: M 20 x 60 = 07520x60	

Gewinde d	M 16				M 20				M 24				M 27		M 30	
b	44				52				60				66		72	
dk max.	24				30				36				40		45	
k max.	16				20				24				27		30	
s	14				17				19				19		22	
t min.	8				10				12				13,5		15,5	
b <sup>1)</sup>	8.8 bl	12.9 bl	8.8 vz	Edelst. A2	8.8 bl	12.9 bl	8.8 vz	Edelst. A2	8.8 bl	12.9 bl	8.8 vz	Edelst. A2	8.8 vz	12.9 bl	8.8 vz	
Länge																
25			192,29 €	501,35 €												
30	92,45 €	153,73 €	121,87 €	374,28 €			412,44 €									
35	98,57 €	163,84 €	130,43 €	374,28 €	356,36 €	592,44 €	418,62 €									
40	102,54 €	170,47 €	137,06 €	374,28 €	192,98 €	320,86 €	249,52 €	861,50 €	1.344,59 €	2.235,44 €			4.730,94 €			
45	106,64 €	177,30 €	143,81 €	392,58 €	201,25 €	334,58 €	261,86 €	861,50 €	1.344,59 €	2.235,44 €			4.519,07 €			
50	112,61 €	187,17 €	152,99 €	429,35 €	206,21 €	342,82 €	272,20 €	861,50 €	475,14 €	789,93 €	583,60 €	3.050,40 €			2.987,11 €	
55	118,32 €	196,77 €	161,97 €	499,91 €	221,05 €	367,50 €	288,72 €	947,58 €	526,28 €	874,92 €	641,34 €				2.987,11 €	
60	130,63 €	217,20 €	177,24 €	518,26 €	227,67 €	378,49 €	301,07 €	973,00 €	526,28 €	874,92 €	645,48 €	3.163,37 €	2.368,25 €		2.987,11 €	1.882,17 €
65	140,72 €	233,93 €	190,36 €	725,86 €	237,57 €	394,94 €	315,52 €	1.350,09 €	547,71 €	910,62 €	672,29 €				3.057,25 €	
70	150,77 €	250,64 €	203,29 €	725,86 €	245,79 €	408,63 €	329,95 €	1.102,95 €	567,51 €	943,55 €	699,09 €	3.248,10 €	2.467,33 €		3.118,95 €	2.013,96 €
75	159,18 €	264,65 €	216,50 €	1.073,28 €	257,35 €	427,86 €	344,37 €	1.547,79 €	574,12 €	954,48 €	713,54 €				3.118,95 €	
80	168,24 €	279,72 €	226,82 €	940,52 €	267,25 €	444,33 €	360,87 €	1.258,24 €	580,73 €	965,49 €	727,96 €	3.488,20 €	2.500,04 €		3.255,02 €	2.230,18 €
85			433,08 €				585,14 €									
90	196,32 €	326,34 €	259,82 €	840,23 €	323,33 €	537,58 €	424,80 €	2.139,45 €	701,16 €	1.165,69 €	857,92 €	3.954,17 €	2.670,90 €		3.391,05 €	2.267,10 €
100	214,46 €	356,54 €	284,59 €	992,80 €	356,36 €	592,44 €	468,12 €	1.965,81 €	729,19 €	1.212,33 €	901,20 €	4.236,63 €	2.987,25 €		3.522,90 €	2.456,83 €
110	338,20 €	562,26 €	437,21 €	1.563,31 €	499,90 €	831,06 €	657,83 €	3.024,94 €	849,65 €	1.412,54 €	1.097,14 €		3.158,03 €	3.660,29 €	2.546,43 €	
120	356,36 €	592,44 €	464,00 €	1.765,27 €	546,06 €	907,82 €	715,59 €	3.448,64 €	913,99 €	1.519,52 €	1.179,65 €		3.234,86 €	3.792,11 €	2.667,70 €	
130	435,53 €	724,11 €	492,86 €	2.019,42 €	577,43 €	959,96 €	758,93 €	4.307,26 €	1.487,98 €	2.957,79 €	1.334,28 €		3.322,59 €	3.928,15 €	2.752,16 €	
140	473,49 €	787,15 €	626,93 €	2.330,17 €	849,65 €	1.412,54 €	1.037,29 €	4.858,01 €	1.634,98 €	2.718,12 €	1.651,89 €		4.043,91 €	4.060,00 €	2.836,50 €	
150	565,88 €	940,74 €	707,35 €		984,95 €	1.637,46 €	1.183,73 €				1.998,36 €		3.618,84 €	4.267,51 €	2.989,34 €	
160	625,26 €	1.039,50 €	736,23 €		998,15 €	1.659,41 €	1.227,06 €		1.724,08 €	2.866,27 €	2.105,61 €		3.787,56 €	4.465,23 €	3.131,73 €	
180	666,50 €	1.108,10 €			1.239,02 €	2.059,85 €	1.449,79 €		1.913,83 €	3.181,71 €	2.276,79 €		4.053,25 €	4.733,13 €	3.321,46 €	
200	1.054,24 €	1.752,67 €			1.486,50 €	2.471,33 €	1.697,27 €		2.105,20 €	3.499,93 €	2.478,87 €		4.342,22 €	5.138,47 €	3.564,00 €	
220							1.967,43 €				2.604,49 €			5.543,74 €		
240							2.373,70 €				3.052,62 €				5.811,60 €	
260							2.645,92 €				3.727,42 €				6.079,49 €	
280							2.967,66 €				2.645,94 €				6.484,73 €	
300							3.052,22 €				2.967,66 €				7.026,11 €	
VPE	bis 60 mm: 50				bis 150 mm: 25				bis 80 mm: 25				10		10	
Stk.	ab 65 mm: 25				ab 160 mm: 10				ab 85 mm: 10							

Preise in EUR/100 Stk.

Art.-Grp. 1466

1446

1446

Ihr pers. Rabatt

Ihr pers. Rabatt

### JET-TOOLS Winkelstiftschlüssel

- S2 Spezialstahl
- DIN ISO 2936
- Matt satiniert verchromt

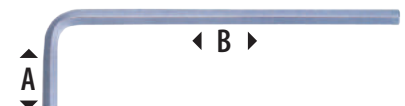

Art.-Nr.	SW mm	A mm	B mm	VPE Stk.	Preis/Stk.
4011512023	3,0	20	63	1	0,90 €
4011512024	4,0	25	70	1	1,10 €
40115120245	4,5	26	75	1	1,30 €
4011512025	5,0	28	80	1	1,30 €

Art.-Nr.	SW mm	A mm	B mm	VPE Stk.	Preis/Stk.
40115120255	5,5	30	85	1	1,50 €
4011512026	6	32	90	1	1,90 €
4011512027	7	34	95	1	2,70 €
4011512028	8	36	100	1	3,00 €

Art.-Nr.	SW mm	A mm	B mm	VPE Stk.	Preis/Stk.
4011512029	9	38	106	1	3,40 €
4011512030	10	40	112	1	3,80 €
4011512031	11	45	125	1	6,30 €

Art.-Grp. 3630

Ihr pers. Rabatt

**Gewindestifte DIN 913-916**

**DIN 913/ISO 4026**

Mit Innensechskant und Kegelkuppe

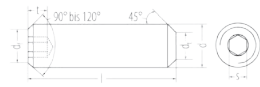

<b>Stahl 45 H blank</b>	<b>Art.-Nr. 0670...x...</b>
Bestell-Beispiel: M 10 x 4 = 067010x4	

<b>Stahl 45 H vz.</b>	<b>Art.-Nr. 0670...Z...</b>
Bestell-Beispiel: M 10 x 4 = 067010Z4	

<b>Edelstahl A2</b>	<b>Art.-Nr. 069...x...</b>
Bestell-Beispiel: M 8 x 20 = 0698x20	

**DIN 914/ISO 4027**

Mit Innensechskant und Spitze



<b>Stahl 45 H blank</b>	<b>Art.-Nr. 067...x...</b>
Bestell-Beispiel: M 10 x 20 = 06710x20	

<b>Stahl 45 H vz.</b>	<b>Art.-Nr. 067...Z...</b>
Bestell-Beispiel: M 10 x 20 = 06710Z20	

<b>Edelstahl A2</b>	<b>Art.-Nr. 0690...x...</b>
Bestell-Beispiel: M 8 x 20 = 06908x20	

**DIN 915/ISO 4028**

Mit Innensechskant und Zapfen



<b>Stahl 45 H blank</b>	<b>Art.-Nr. 068...x...</b>
Bestell-Beispiel: M 10 x 4 = 06810x4	

<b>Stahl 45 H vz.</b>	<b>Art.-Nr. 068...Z...</b>
Bestell-Beispiel: M 10 x 4 = 06810Z4	

**DIN 916/ISO 4029**

Mit Innensechskant und Ringschneide



<b>Stahl 45 H blank</b>	<b>Art.-Nr. 0680...x...</b>
Bestell-Beispiel: M 12 x 16 = 068012x16	

<b>Stahl 45 H vz.</b>	<b>Art.-Nr. 0680...Z...</b>
Bestell-Beispiel: M 12 x 16 = 068012Z16	

Gew. d	M 2		M 3		M 4			M 5			M 6			M 8			M 10			M 12		M 16		M 20			
	d <sub>t</sub> max.	d <sub>t</sub> min.	d <sub>t</sub>	s	t min.	Kerndurchmesser-Kleinmaß																					
Länge l	blank	blank	vz.	A2	blank	vz.	A2	blank	vz.	A2	blank	vz.	A2	blank	vz.	A2	blank	vz.	A2	blank	vz.	blank	vz.	blank	vz.	blank	
3	40,67	14,29																									
4	42,19	10,83	29,63		12,15	26,62	29,80																				
5		11,17	30,84	34,54	9,40	27,23	30,49	13,67	30,84	34,54																	
6	44,68	11,17	31,44	35,22	9,76	27,83	31,15	10,48	29,05	32,52	10,48	34,49	38,62	22,72													
8		10,83	32,03	35,86	10,10	29,05	32,52	10,83	30,84	34,54	11,17	32,03	35,86	13,30	39,95	44,73	31,00										
10		12,15	33,86	37,93	10,48	30,84	34,54	11,44	31,44	35,22	11,44	32,65	36,57	14,73	37,48	41,97	19,89	59,29	66,39	61,75							
12		12,95	35,68	39,95	11,17	34,49	38,62	11,89	33,86	37,93	12,15	34,49	38,62	13,67	40,52	45,38	19,53	54,44	60,97	29,22							
16		14,64	39,95	44,73	12,60			13,30	36,29	40,64	13,92	38,69	43,33	14,98	44,74	50,10	21,32	62,91	70,45	34,20						213,55	
18					16,68	35,68	39,95	22,03			17,48			38,64			38,74									81,48	
20		15,35	42,34	47,42	12,95	64,14	71,83	14,29	40,52	45,38	15,71	44,15	49,44	18,89	52,64	58,94	26,10	73,79	82,64	40,86	115,53	83,70	231,72	179,50			
25					19,44	185,75	208,02	19,18	59,29	66,39	19,53	60,51	67,76	25,03	69,59	77,94	30,73	86,49	96,88	47,09	130,09	86,19	250,46	184,38			
30					20,96	192,40	215,48	20,24	65,35	73,19	23,71	66,55	74,53	30,38	84,69	94,85	36,96	101,06	113,18	52,23	143,41	87,97	268,64	175,06			
35						227,50		27,42	97,41	109,09	29,66	80,44	90,09	33,48	92,55	103,65	42,54	115,53	129,40	57,20	193,61		287,39	185,72			
40								33,75	111,29	124,64	34,89	96,19	107,73	42,90	117,36	131,44	51,97	143,41	160,61	61,75	170,60	92,42	303,74	194,62			
45								49,92			46,44	110,71	123,99	51,27	139,76	156,52	62,46	182,10	203,95	69,48	195,41	110,19	344,27	231,48			
50								63,26			57,75	124,64	139,60	59,25	161,57	180,95	69,48	202,70	227,02	65,11	231,72	116,41	386,05	221,72			
55											67,00			92,42			122,64			120,38		244,37		424,80			
60											69,48			77,73	257,75	288,68	104,40	347,92	389,67	96,85	276,52	132,40	439,88	242,16			
70														94,19	292,23	327,28	127,07	424,77	475,74	131,06	431,39	160,83	681,91	266,61			
80														103,06	344,90	386,28	153,29	504,61	565,16	171,06	514,92	209,72	769,03	293,70			
90																											
100																											
VPE Stk.	1.000	1.000		bis 30 mm: 1.000 ab 35 mm: 500			bis 30 mm: 1.000 ab 35 mm: 500			bis 25 mm: 1.000 ab 30 mm: 500 ab 70 mm: 200			bis 25 mm: 500 ab 30 mm: 250 ab 70 mm: 100			bis 10 mm: 500 ab 12 mm: 200 ab 45 mm: 100			bis 35 mm: 200 ab 40 mm: 100 ab 70 mm: 50		bis 35 mm: 100 ab 40 mm: 50		50				

Art.-Grp. 1420

Preise/100 Stk. Weitere Abmessungen auf Anfrage

Alle Preise in Euro

**Ihr pers. Rabatt**

**6kt.-Hutmuttern DIN 917**

Niedrige Form

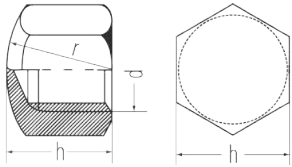

<b>Stahl blank</b>	<b>Art.-Nr. 234...</b>	<b>Edelstahl A4</b>	<b>Art.-Nr. 2550...</b>
Bestell-Beispiel: M 10 = 23410K (kleinverp.)		Bestell-Beispiel: M 10 = 255010K (kleinverp.)	
<b>Stahl vz.</b>	<b>Art.-Nr. 235...</b>	<b>Edelstahl A2</b>	<b>Art.-Nr. 255...</b>
Bestell-Beispiel: M 10 = 23510 (St.) M 10 = 23510K (kleinverp.)		Bestell-Beispiel: M 10 = 25510 (St.) M 10 = 25510K (kleinverp.)	

Gewinde d	h	r	s	Standard		Klein		Preis/100 Stk. Stahl blank		Preis/100 Stk. Stahl vz.		Preis/100 Stk. Edelstahl A2		Preis/100 Stk. Edelstahl A4
				Inhalt Box	Box Größe	Inhalt Box	Box Größe	Klein	Standard	Klein	Standard	Klein	Klein	
<b>M 3</b>				1.000	1	100	0	12,81 €	17,56 €	21,17 €				
<b>M 4</b>	5,5	8	7	1.000	2	100	0	12,81 €	17,56 €	21,17 €	29,06 €	43,63 €		
<b>M 5</b>	7	10	8	1.000	3	100	0	12,98 €	18,24 €	21,87 €	31,67 €	47,53 €		
<b>M 6</b>	9	12	10	1.000	3	100	0	18,54 €	27,56 €	31,14 €	38,95 €	58,41 €	80,25 €	
<b>M 8</b>	12	15	13	500	3	100	1	29,66 €	47,79 €	51,93 €	62,85 €	94,31 €	124,96 €	
<b>M 10</b>	14	20	17	250	3	100	2	52,49 €	88,68 €	92,85 €	135,03 €	146,65 €	242,46 €	
<b>M 12</b>	16	25	19	200	3	50	1	76,35 €	130,26 €	133,04 €	238,13 €	249,76 €	374,78 €	
<b>M 16</b>	20	30	24	100	3	25	2	124,07 €	217,58 €	221,74 €	479,19 €	493,71 €	632,20 €	
<b>M 20</b>	25	35	30	50	3	10	1	273,67 €	395,02 €	399,16 €	842,24 €	856,76 €	1.007,16 €	

Art.-Grp. 1355

Art.-Grp. 1355

Art.-Grp. 1356

Art.-Grp. 1356

Ihr pers. Rabatt

Ihr pers. Rabatt

**6kt.-Schweißmuttern DIN 929**

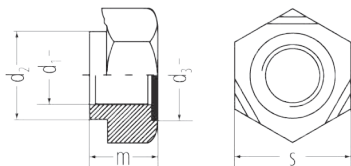

<b>Stahl blank</b>	<b>Art.-Nr. 256...</b>
Bestell-Beispiel: M 10 = 25610	
<b>Edelstahl A2</b>	<b>Art.-Nr. 25600...</b>
Bestell-Beispiel: M 10 = 2560010	

Gewinde d	d <sub>2</sub>	d <sub>3</sub>	m	s	Standard		Preis/100 Stk. blank	Preis/100 Stk. Edelstahl A2
					Inhalt Box	Box Größe		
<b>M 3</b>	4,5	4,5	3	7,5	1.000	1	5,72 €	26,93 €
<b>M 4</b>	6	6	3,5	9	1.000	2	5,72 €	31,80 €
<b>M 5</b>	7	7	4	10	1.000	3	5,99 €	45,66 €
<b>M 6</b>	8	8	5	11	1.000	3	6,95 €	82,32 €
<b>M 8</b>	10,5	10,5	6,5	14	500	3	9,97 €	101,05 €
<b>M 10</b>	12,5	12,5	8	17	250	3	15,88 €	153,48 €
<b>M 12</b>	14,8	14,8	10	19	200	3	22,74 €	205,87 €
<b>M 14</b>	16,8	16,8	11	22	200	3	42,87 €	
<b>M 16</b>	18,8	18,8	13	24	100	3	46,74 €	

Art.-Grp. 1441

Ihr pers. Rabatt

**SB-Schraubengarnitur ISO 4014 + 4032**

- Teilgewinde
- Anforderungen nach DIN EN 15048-1

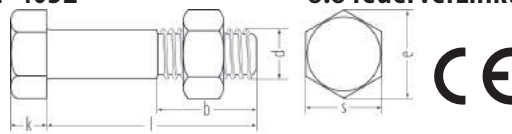

8.8 feuerverzinkt

<b>Stahl 8.8U tzn</b>	<b>Art.-Nr. 081SB...x...</b>
Bestell-Beispiel: M 16 x 60 = 081SB16x60	

Gewinde d	M 10	M 12	M 16	M 20	M 24	M 27
s	16	18	24	30	36	41
e min	17,77	20,03	26,75	33,53	39,98	45,2
k	6,4	7,5	10	12,5	15	17
p Steigung	1,5	1,75	2	2,5	3	3
Länge						
<b>45</b>	113,53 €					
<b>50</b>	119,99 €	166,88 €				
<b>55</b>	126,10 €	177,49 €	348,90 €			
<b>60</b>	135,13 €	183,84 €	365,99 €			
<b>65</b>	140,87 €	194,21 €	382,11 €	618,57 €		
<b>70</b>	146,73 €	201,43 €	396,39 €	623,45 €		
<b>75</b>	155,04 €	210,33 €	416,77 €	661,67 €	1.097,00 €	
<b>80</b>	162,84 €	218,27 €	427,88 €	683,27 €	1.134,85 €	1.615,11 €
<b>90</b>	180,43 €	239,51 €	459,99 €	747,48 €	1.204,92 €	1.693,24 €
<b>100</b>	195,44 €	263,44 €	492,09 €	793,02 €	1.280,61 €	1.786,03 €
<b>110</b>	212,29 €	276,13 €	529,93 €	852,60 €	1.369,73 €	1.869,04 €
<b>120</b>	235,36 €	304,95 €	583,04 €	900,70 €	1.471,06 €	1.955,72 €
<b>130</b>			606,24 €	963,32 €	1.534,54 €	2.043,61 €
<b>140</b>			644,08 €	1.012,27 €	1.601,68 €	2.044,84 €
<b>150</b>			741,13 €	1.092,97 €	1.695,69 €	2.245,05 €
<b>160</b>			768,73 €	1.193,32 €	1.766,49 €	2.386,66 €
<b>170</b>				1.287,94 €	1.919,09 €	
<b>180</b>				1.311,13 €	1.934,96 €	2.740,69 €

Art.-Grp. 1328

\*Abgaben nur in vollen VPE

**Ihr pers. Rabatt**

**SB-Schraubengarnitur ISO 4017 + 4032**

- Gewinde annähernd bis Kopf
- Anforderungen nach DIN EN 15048-1

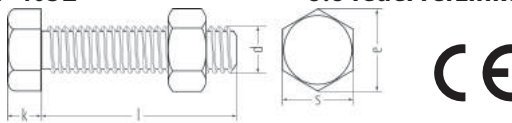

8.8 feuerverzinkt

<b>Stahl 8.8U tzn</b>	<b>Art.-Nr. 083SB...x...</b>
Bestell-Beispiel: M 12 x 40 = 083SB12x40	

Gewinde d	M 10	M 12	M 16	M 20	M 24	M 27
s	16	18	24	30	36	41
e min	17,77	20,03	26,75	33,53	39,98	45,2
k	6,4	7,5	10	12,5	15	17
p Steigung	1,5	1,75	2	2,5	3	3
Länge						
<b>16</b>	83,24 €					
<b>20</b>	81,90 €	118,89 €				
<b>25</b>	85,08 €	124,15 €	288,59 €			
<b>30</b>	91,19 €	131,84 €	286,02 €	495,15 €		
<b>35</b>	97,04 €	137,82 €	295,18 €	497,34 €		
<b>40</b>	102,78 €	144,16 €	306,90 €	499,78 €	929,63 €	
<b>45</b>	109,37 €	152,60 €	317,88 €	521,64 €	931,58 €	
<b>50</b>	113,04 €	159,92 €	329,72 €	538,97 €	907,90 €	1.403,92 €
<b>55</b>	120,48 €	168,22 €	345,72 €	558,75 €	934,76 €	
<b>60</b>	125,74 €	173,71 €	357,57 €	578,04 €	987,50 €	1.452,75 €
<b>65</b>	133,42 €	183,72 €	376,11 €	604,77 €	1.014,48 €	
<b>70</b>	137,58 €	188,73 €	386,00 €	618,94 €	1.043,04 €	1.529,66 €
<b>75</b>	150,03 €	202,28 €	412,74 €	673,63 €	1.113,72 €	
<b>80</b>	148,19 €	204,84 €	417,39 €	659,46 €	1.113,12 €	1.594,36 €
<b>90</b>	169,80 €	221,07 €	441,43 €	768,73 €	1.159,87 €	1.739,64 €
<b>100</b>	184,94 €	238,05 €	472,32 €	797,18 €	1.231,78 €	1.803,12 €
<b>110</b>		309,34 €	504,91 €	864,80 €	1.305,03 €	1.881,25 €
<b>120</b>		328,75 €	547,15 €	897,40 €	1.411,24 €	1.982,57 €

Art.-Grp. 1328

**Ihr pers. Rabatt**



**Sechskantschrauben DIN 931**

**8.8 blank**

Ähnlich ISO 4014

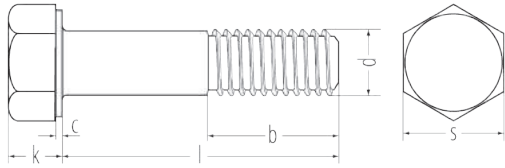

<b>Stahl 8.8 blank</b>	<b>Art.-Nr. 080...x...</b>
Bestell-Beispiel: M 16 x 60 = 08016x60	

Gewinde d	M 4	M 5	M 6	M 7	M 8	M 10	M 12	M 14	M 16
b <sup>1)</sup>	14	18	18	20	22	26	30	34	38
b <sup>2)</sup>		22	24	26	28	32	36	40	44
b <sup>3)</sup>						45	49	53	57
k	2,8	3,5	4	5	5,5	7	8	9	10
s (DIN)	7	8	10	11	13	17	19	22	24
s (ISO)	7	8	10	11	13	16	18	21	24
Länge	Preise in EUR per 100 Stk.								
<b>20</b>	9,71 €				b <sup>1)</sup> für Längen bis 125 mm				
<b>25</b>	21,40 €				b <sup>2)</sup> für Längen bis 125-200 mm				
<b>30</b>	16,45 €	16,45 €	8,71 €	29,31 €	b <sup>3)</sup> für Längen über 200 mm				
<b>35</b>	18,33 €	18,33 €	9,78 €	29,31 €	15,16 €				
<b>40</b>	19,47 €	19,47 €	10,99 €	32,21 €	17,09 €	28,41 €			
<b>45</b>	19,77 €	19,77 €	12,32 €	35,08 €	19,36 €	29,63 €	44,27 €		
<b>50</b>	21,95 €	21,95 €	14,73 €	38,09 €	20,45 €	30,93 €	45,39 €	118,19 €	
<b>55</b>	68,72 €	23,45 €	18,82 €		20,98 €	33,84 €	46,61 €	126,00 €	83,21 €
<b>60</b>	77,26 €	25,33 €	20,03 €	52,74 €	22,22 €	34,41 €	49,94 €	126,00 €	85,14 €
<b>65</b>		33,67 €	31,97 €		25,33 €	37,19 €	53,86 €	137,60 €	90,59 €
<b>70</b>		34,84 €	31,97 €		25,70 €	37,66 €	54,91 €	137,60 €	96,33 €
<b>75</b>		43,94 €	34,84 €		32,37 €	41,97 €	58,50 €	172,35 €	101,60 €
<b>80</b>		42,14 €	43,52 €		34,11 €	41,97 €	60,74 €	178,87 €	107,44 €
<b>85</b>			58,16 €		53,51 €	56,70 €	80,61 €	201,65 €	137,60 €
<b>90</b>			58,57 €		55,08 €	56,70 €	70,30 €	201,65 €	120,14 €
<b>95</b>			73,60 €		61,82 €	65,16 €	88,35 €	227,66 €	148,42 €
<b>100</b>			74,00 €		77,26 €	65,16 €	88,35 €	227,66 €	148,42 €
<b>110</b>			75,08 €		89,72 €	99,63 €	131,84 €	261,82 €	224,40 €
<b>120</b>			93,47 €		106,38 €	113,20 €	143,56 €	299,21 €	248,79 €
<b>130</b>			121,03 €		116,23 €	127,94 €	161,11 €	341,51 €	266,69 €
<b>140</b>			140,63 €		130,87 €	190,26 €	234,16 €	375,67 €	361,03 €
<b>150</b>			383,80 €		170,73 €	229,28 €	268,32 €	409,80 €	406,58 €
<b>160</b>			383,80 €		180,49 €	286,21 €	356,16 €	456,97 €	456,97 €
<b>170</b>			413,06 €		196,77 €	286,21 €	400,07 €		569,21 €
<b>180</b>			461,85 €		235,79 €	317,11 €	447,23 €	526,92 €	569,21 €
<b>190</b>			512,28 €		273,20 €	396,81 €	476,50 €		668,41 €
<b>200</b>			590,36 €		291,07 €	396,81 €	518,79 €	629,37 €	668,41 €
<b>220</b>						801,80 €	585,48 €	811,56 €	863,58 €
<b>240</b>						860,32 €	811,56 €	899,37 €	969,32 €
<b>260</b>						938,41 €	892,87 €	1.255,57 €	1.094,55 €
<b>280</b>							974,20 €	1.327,12 €	1.507,65 €
<b>300</b>							1.063,64 €	1.424,71 €	1.694,70 €
<b>320</b>									1.803,68 €
<b>340</b>									1.924,02 €
<b>360</b>									2.163,10 €
<b>380</b>									2.644,53 €
<b>400</b>									3.003,98 €
VPE	bis 50 mm: 500	bis 30 mm: 500	bis 30 mm: 500	bis 50 mm: 500	bis 80 mm: 200	bis 120 mm: 100	bis 60 mm: 100	bis 130 mm: 50	bis 50 mm: 25
Stk.	ab 55 mm: 200	ab 35 mm: 200	ab 35 mm: 200	ab 55 mm: 200	ab 85 mm: 100	ab 130 mm: 50	ab 65 mm: 50	ab 140 mm: 25	ab 55 mm: 50
			ab 85 mm: 100		ab 140 mm: 50	ab 220 mm: 25	ab 160 mm: 25		ab 65 mm: 25

Art.-Grp. 1331

Ihr pers. Rabatt

**Sechskantschrauben DIN 931**

Ähnlich ISO 4014

**8.8 blank**

<b>Stahl 8.8 blank</b>	<b>Art.-Nr. 080...x...</b>
Bestell-Beispiel: M 20 x 100 = 08020x100	

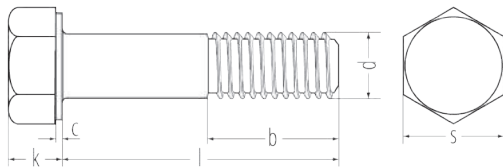

Gewinde d	M 18	M 20	M 22	M 24	M 27	M 30	M 33	M 36
b <sup>1)</sup>	42	46	50	54	60	66	72	78
b <sup>2)</sup>	48	52	56	60	66	72	78	84
b <sup>3)</sup>	61	65	69	73	78	85	91	97
k	12	13	14	15	17	19	21	22
s (DIN)	27	30	32	36	41	46	50	55
s (ISO)	27	30	34	36	41	46	50	55

Länge	Preise EUR per 100 Stk.							
<b>60</b>	354,52 €							
<b>65</b>	354,52 €	162,09 €						
<b>70</b>	369,16 €	165,84 €	678,18 €					
<b>75</b>	380,55 €	172,35 €						
<b>80</b>	380,55 €	178,87 €	704,20 €	294,33 €	801,80 €			
<b>90</b>	413,06 €	198,39 €	733,47 €	361,03 €	1.001,84 €	2.099,69 €	2.395,69 €	2.658,55 €
<b>100</b>	447,23 €	243,93 €	793,66 €	391,94 €	1.188,88 €	2.099,69 €	2.395,69 €	3.031,62 €
<b>110</b>	512,28 €	380,55 €	857,08 €	591,98 €	1.379,17 €	2.496,53 €	2.540,45 €	3.031,62 €
<b>120</b>	512,28 €	395,19 €	918,89 €	634,25 €	1.379,17 €	2.496,53 €	2.667,31 €	3.197,52 €
<b>130</b>	559,46 €	400,07 €		650,52 €	1.480,00 €	2.764,91 €	2.790,91 €	3.376,43 €
<b>140</b>	687,93 €	548,07 €	979,05 €	896,11 €	1.480,00 €	2.764,91 €	2.922,66 €	3.553,71 €
<b>150</b>	687,93 €	611,48 €		977,43 €	1.532,05 €	2.867,35 €	3.028,36 €	3.677,32 €
<b>160</b>	774,14 €	686,31 €	1.304,34 €	1.079,90 €	1.532,05 €	2.867,35 €	3.582,99 €	4.101,82 €
<b>170</b>		886,36 €		1.380,80 €				
<b>180</b>	1.057,15 €	886,36 €	1.639,41 €	1.624,96 €	1.602,00 €	3.161,76 €	3.688,69 €	4.368,54 €
<b>200</b>	1.484,88 €	1.384,05 €	2.070,42 €	1.959,80 €	1.917,51 €	3.371,55 €	3.791,17 €	4.636,91 €
<b>220</b>		1.723,97 €	2.335,50 €	2.511,18 €	2.823,45 €	3.482,15 €		
<b>240</b>		1.925,64 €	2.602,25 €	2.699,83 €	3.056,02 €	3.745,62 €		
<b>260</b>		2.117,56 €	3.197,52 €	2.774,64 €	3.299,99 €	4.152,24 €		
<b>280</b>		2.408,70 €	3.566,72 €	3.267,45 €	3.542,32 €	4.152,24 €		
<b>300</b>		2.764,91 €	3.939,18 €	3.610,64 €	4.061,16 €	4.334,40 €		
<b>320</b>		2.934,04 €	4.757,27 €	3.661,05 €				
<b>340</b>		3.140,60 €	7.743,40 €	3.726,11 €				
<b>360</b>		3.340,65 €	7.932,05 €	3.885,50 €				
<b>380</b>		3.582,99 €	8.130,50 €	4.127,84 €				
<b>400</b>		3.750,51 €	8.324,03 €	4.440,11 €				
<b>420</b>				4.763,77 €				
<b>440</b>				5.111,84 €				
<b>460</b>				5.445,26 €				
VPE Stk.	25	bis 150 mm: 25 ab 160 mm: 10	bis 90 mm: 25 ab 100 mm: 10	bis 80 mm: 25 ab 90 mm: 10 ab 420 mm: 5	bis 200 mm: 10 ab 220 mm: 5	bis 200 mm: 10 ab 220 mm: 5	bis 140 mm: 5 ab 150 mm: 5	5

Art.-Grp. 1331

Ihr pers. Rabatt

**Sechskantschrauben DIN 931**  
Ähnlich ISO 4014 außer M 10, 12, 14, 22

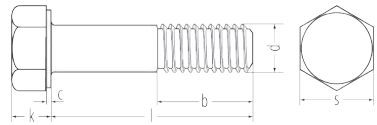

**10.9 blank**

<b>Stahl 10.9 blank</b>	<b>Art.-Nr. 084...x...</b>
Bestell-Beispiel: M 16 x 60 = 08416x60	

Gewinde d	M 6	M 8	M 10	M 12	M 14	M 16	M 18	M 20	M 22	M 24	M 27	M 30	M 33	M 36
b <sup>1)</sup>	14	22	26	30	34	38	42	46	50	54	60	66	72	78
b <sup>2)</sup>		28	32	36	40	44	48	52	56	60	66	72	78	84
b <sup>3)</sup>			45	49	53	57	61	65	69	73	78	85	91	97
k	2,8	5,5	7	8	9	10	12	13	14	15	17	19	21	22
s (DIN)	7	13	17	19	22	24	27	30	32	36	41	46	50	55
s (ISO)	7	13	16	18	21	24	27	30	34	36	41	46	50	55

Länge														
<b>30</b>	19,95													
<b>35</b>	20,98	36,22	56,11											
<b>40</b>	22,38	39,23	56,11	84,60										
<b>45</b>	26,37	44,01	59,86	84,60	144,53									
<b>50</b>	29,37	44,84	65,01	94,70	144,53									
<b>55</b>	32,37	44,84	66,65	94,70	144,53	191,88								
<b>60</b>	34,92	46,86	69,96	100,53	149,41	201,65	453,73							
<b>65</b>	42,39	52,81	70,76	103,55	173,99	222,77	453,73	453,73						
<b>70</b>	42,39	57,03	77,60	114,27	173,99	232,54	465,12	465,12	1.559,70					
<b>75</b>		71,25	85,10	126,96	191,88	250,43	496,01	496,01	1.559,70	1.141,70				
<b>80</b>	93,68	71,25	85,90	126,96	191,88	253,68	502,52	502,52	1.141,70	1.141,70	1.605,25	1.898,01		
<b>85</b>						261,82	561,08	561,08	1.301,11	1.301,11				
<b>90</b>	160,14	79,13	103,55	144,53	216,27	261,82	561,08	561,08	1.301,11	1.301,11	1.792,29	1.966,31		
<b>95</b>						279,72	585,48	585,48						
<b>100</b>	172,35	91,10	118,19	159,18	227,66	279,72	585,48	585,48	1.384,05	1.384,05	1.728,85	2.011,85	2.407,07	
<b>110</b>	185,38	111,35	146,46	190,26	266,69	338,25	611,48	611,48	1.489,76	1.489,76	1.800,42	2.062,27	2.566,45	3.057,64
<b>120</b>	203,28	122,97	164,22	211,38	302,46	338,25	631,01	631,01	1.520,66	1.520,66	1.870,36	2.218,41	2.750,26	3.264,20
<b>130</b>	253,68	198,39	216,27	250,43	375,67	380,55	739,98	739,98	1.588,97	1.588,97	1.953,30	2.338,76	2.893,37	3.447,99
<b>140</b>	279,72	235,79	232,54	286,21	401,69	406,58	818,04	818,04	1.658,93	1.658,93	2.052,52	2.475,40	3.077,16	3.659,44
<b>150</b>		266,69	263,44	317,11	435,84	723,72	902,63	902,63	1.728,85	1.728,85	2.143,60	2.566,45	3.241,43	3.843,20
<b>160</b>		300,84	631,01	631,01	837,58	837,58	1.281,58	1.281,58	1.800,42	1.800,42	2.268,84	2.668,94	3.421,95	4.031,87
<b>170</b>		364,29	671,67	671,67	915,64	915,64	1.315,73	1.315,73	1.847,58	1.847,58	2.389,18	2.800,68	3.568,35	4.209,16
<b>180</b>		330,12	709,08	709,08	957,93	957,93	1.384,05	1.384,05	1.901,26	1.901,26	2.498,17	2.938,92	3.747,25	4.427,11
<b>190</b>		427,70	726,98	726,98	975,83	975,83	1.452,37	1.452,37	1.953,30	1.953,30	2.613,63	3.077,16	3.913,14	4.632,05
<b>200</b>		395,19	749,75	749,75	1.011,60	1.011,60	1.489,76	1.489,76	2.006,97	2.006,97	2.732,36	3.173,10	4.072,53	4.812,56
<b>210</b>			1.001,84	1.001,84		1.281,58		1.806,92		2.369,66	3.618,78	3.618,78		5.505,43
<b>220</b>		528,56	805,05	805,05	1.084,78	1.084,78	1.548,31	1.548,31	2.130,58	2.130,58	2.938,92	3.282,10	4.240,06	4.999,62
<b>230</b>						1.366,16		1.948,43	2.525,80	2.525,80	3.976,59	3.976,59		5.913,66
<b>240</b>		624,51	865,21	865,21	1.159,60	1.159,60	2.363,15	1.654,04	2.246,05	2.246,05	3.197,52	3.609,02	4.563,72	5.370,42
<b>250</b>						1.475,11		2.112,71	2.719,36	2.719,36	4.256,32	4.256,32	6.372,32	6.372,32
<b>260</b>		749,75	943,28	943,28		1.226,28	2.449,36	1.787,41	2.361,53	2.361,53	3.421,95	3.865,97	4.880,88	5.790,05
<b>270</b>						1.657,30		2.249,31	2.870,61	2.870,61	4.560,46	4.560,46		6.775,67
<b>280</b>		878,22	1.001,84	1.001,84		1.558,07	2.608,74	1.875,23	2.498,17	2.498,17	3.659,44	4.140,86	5.204,55	6.160,88
<b>290</b>						1.919,14		2.608,74	3.197,52	3.197,52	5.285,86	5.285,86		7.836,10
<b>300</b>		979,05	1.057,15	1.057,15		2.137,09	2.849,45	2.006,97	3.968,46	2.664,06	3.913,14	4.399,44	5.531,44	6.526,83
<b>310</b>						2.272,09		3.013,72	3.779,79	3.779,79				
<b>320</b>						2.246,05	3.252,82	2.320,86	4.547,45	3.114,58	4.358,78	5.149,24	6.367,44	7.525,44
<b>330</b>						2.389,18		3.191,00		3.976,59		6.505,68		
<b>340</b>						2.608,74		2.525,80		3.459,37		5.422,46		7.941,81
<b>350</b>						2.774,64		3.586,24		4.339,28		6.839,08		
<b>360</b>						2.594,12		2.750,26		3.701,71		5.908,78		8.359,80
<b>370</b>								4.500,29		5.790,05				
<b>380</b>							3.313,00	4.500,29		5.790,05		6.247,08		8.987,59
<b>390</b>								4.986,59		6.234,05				
<b>400</b>								4.986,59		6.234,05		6.554,48		
<b>420</b>						4.636,91								9.768,30
VPE	bis 30 mm: 500	bis 80 mm: 200	bis 100 mm: 100	bis 60 mm: 100	bis 45 mm: 100	bis 60 mm: 50	bis 180 mm: 25	bis 150 mm: 25	bis 90 mm: 25	bis 80 mm: 25	1	1	1	1
Stk.	ab 35 mm: 200	ab 85 mm: 100	ab 120 mm: 50	ab 65 mm: 50	ab 50 mm: 50	ab 280 mm: 25	ab 190 mm: 1	ab 160 mm: 10	ab 95 mm: 10	ab 85 mm: 10				
	ab 95 mm: 100		ab 160 mm: 25	ab 140 mm: 25	ab 420 mm: 1			ab 190 mm: 1	ab 170 mm: 1	ab 170 mm: 1				

Art.-Grp. 1331

Preise in EUR/100 Stk.

Ihr pers. Rabatt

**Sechskantschrauben DIN 931**

Ähnlich ISO 4014

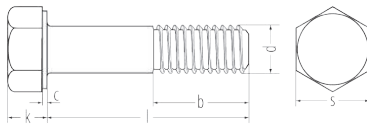

**8.8 verzinkt**

<b>Stahl 8.8 vz.</b>	<b>Art.-Nr. 081...x...</b>
Bestell-Beispiel: M 16 x 60 = 08116x60	

Gewinde d	M 4	M 5	M 6	M 8	M 10	M 12	M 14	M 16	M 18
b <sup>1)</sup>	14	18	18	22	26	30	34	38	42
b <sup>2)</sup>		22	24	28	32	36	40	44	48
b <sup>3)</sup>					45	49	53	57	61
k	2,8	3,5	4	5,5	7	8	9	10	12
s (DIN)	7	8	10	13	17	19	22	24	27
s (ISO)	7	8	10	13	16	18	21	24	27

Länge	Preise in EUR per 100 Stk.								
<b>25</b>	17,72 €								
<b>30</b>	17,98 €	18,70 €	11,16 €						
<b>35</b>	20,03 €	20,92 €	12,53 €	20,76 €					
<b>40</b>	21,33 €	22,28 €	14,15 €	23,36 €	39,23 €				
<b>45</b>	26,11 €	23,02 €	15,71 €	26,21 €	41,42 €	60,69 €			
<b>50</b>	30,28 €	25,54 €	18,48 €	27,91 €	43,52 €	63,22 €	151,34 €		
<b>55</b>	72,48 €	27,33 €	22,85 €	28,89 €	47,27 €	65,87 €	161,11 €	119,07 €	
<b>60</b>	81,42 €	29,46 €	24,49 €	30,75 €	48,89 €	70,60 €	164,22 €	122,97 €	422,83 €
<b>65</b>		38,22 €	38,22 €	34,35 €	52,57 €	75,37 €	178,87 €	131,84 €	426,08 €
<b>70</b>		39,59 €	38,66 €	35,57 €	54,04 €	77,92 €	182,12 €	139,56 €	443,97 €
<b>75</b>		42,80 €	41,97 €	42,80 €	59,32 €	82,74 €	217,89 €	146,46 €	456,97 €
<b>80</b>		47,58 €	51,19 €	44,99 €	60,27 €	86,47 €	227,66 €	155,26 €	461,85 €
<b>85</b>		77,88 €	66,13 €	68,83 €	75,90 €	108,33 €	250,43 €	190,26 €	
<b>90</b>		106,38 €	67,04 €	71,17 €	76,96 €	98,57 €	253,68 €	173,99 €	500,89 €
<b>95</b>		119,98 €	82,48 €	78,63 €	86,24 €	118,19 €		206,50 €	
<b>100</b>		122,08 €	83,31 €	95,02 €	87,18 €	120,14 €	282,96 €	208,12 €	546,44 €
<b>110</b>			85,25 €	109,39 €	130,87 €	177,24 €	323,62 €	307,35 €	618,00 €
<b>120</b>			104,42 €	126,96 €	147,47 €	193,51 €	365,91 €	338,25 €	627,74 €
<b>130</b>			135,68 €	138,67 €	165,84 €	214,64 €	413,06 €	359,40 €	678,18 €
<b>140</b>			155,26 €	155,26 €	229,28 €	289,45 €	448,85 €	458,61 €	816,42 €
<b>150</b>			401,69 €	196,77 €	271,57 €	325,24 €	489,50 €	512,28 €	824,55 €
<b>160</b>			403,33 €	208,12 €	330,12 €	417,95 €	541,56 €	572,46 €	917,26 €
<b>170</b>			430,96 €	232,54 €	335,00 €	465,12 €	616,36 €	687,93 €	
<b>180</b>			483,01 €	273,20 €	365,91 €	515,53 €	619,62 €	694,43 €	1.218,16 €
<b>190</b>			535,05 €	312,23 €	447,23 €	549,69 €	726,98 €	800,17 €	
<b>200</b>			613,12 €	335,00 €	452,11 €	593,62 €	731,86 €	806,69 €	1.660,56 €
<b>220</b>						670,04 €		1.014,86 €	
<b>240</b>						902,63 €		1.131,96 €	
<b>260</b>						990,44 €		1.270,20 €	
<b>280</b>						1.079,90 €		1.697,96 €	
<b>300</b>						1.177,50 €		1.899,64 €	
VPE Stk.	bis 50 mm: 500 ab 55 mm: 200	bis 30 mm: 500 ab 35mm: 200	bis 30 mm: 500 ab 35 mm: 200 ab 85mm: 100	bis 80 mm: 200 ab 85 mm: 100 ab 140 mm: 50	bis 120 mm: 100 ab 130 mm: 50	bis 60 mm: 100 ab 65 mm: 50 ab 160 mm: 25	bis 130 mm: 50 ab 140 mm: 25	bis 60 mm: 50 ab 65 mm: 25	25

Art.-Grp. 1332

Ihr pers. Rabatt

**Sechskantschrauben DIN 931**

Ähnlich ISO 4014

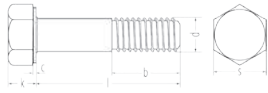

**Stahl 8.8 vz.** Art.-Nr. **081...x...**  
Bestell-Beispiel:  
M 16 x 60 = 08116x60

Gewinde d	M 20	M 24	M 27	M 30
b <sup>1)</sup>	46	54	60	66
b <sup>2)</sup>	52	60	66	72
b <sup>3)</sup>	65	73	78	85
k	13	15	17	19
s (DIN)	30	36	41	46
s (ISO)	30	36	41	46
Länge				
<b>65</b>	230,92 €			
<b>70</b>	237,42 €			
<b>75</b>	248,80 €	406,59 €		
<b>80</b>	258,57 €	416,33 €		
<b>85</b>	281,35 €	512,29 €		
<b>90</b>	284,60 €	492,76 €	1.227,92 €	2.389,19 €
<b>95</b>	335,01 €			
<b>100</b>	336,63 €	535,06 €	1.434,48 €	2.411,96 €
<b>110</b>	512,29 €	793,67 €	1.641,04 €	2.829,97 €
<b>120</b>	538,31 €	852,23 €	1.660,57 €	2.852,71 €
<b>130</b>	549,70 €	876,61 €	1.772,78 €	3.140,61 €
<b>140</b>	709,09 €	1.136,85 €	1.790,66 €	3.161,77 €
<b>150</b>	780,66 €	1.231,18 €	1.860,61 €	3.282,11 €
<b>160</b>	866,85 €	1.348,27 €	1.878,49 €	3.306,50 €
<b>170</b>	1.078,29 €			
<b>180</b>	1.088,05 €	1.676,81 €	1.985,84 €	3.648,06 €
<b>190</b>	1.593,87 €			
<b>200</b>	1.605,26 €	2.286,73 €	2.335,51 €	3.901,77 €
<b>220</b>	1.966,32 €	2.865,74 €		
<b>240</b>	2.187,51 €	3.078,81 €		
<b>260</b>	2.400,57 €	3.184,50 €		
<b>280</b>	2.711,24 €	3.703,34 €		
<b>300</b>	3.676,88 €	4.854,10 €		
VPE Stk.	bis 150 mm: 25 ab 160 mm: 10	bis 80 mm: 25 ab 85 mm: 10	10	10

Art.-Grp. 1332

**Ihr pers. Rabatt**

**8.8 verzinkt**

**Sechskantschrauben DIN 931**

Ähnlich ISO 4014

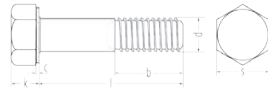

**Stahl 5.6 vz.** Art.-Nr. **0810...x...**  
Bestell-Beispiel:  
M 10 x 40 = 081010x40

Gewinde d	M 10	M 12	M 16	M 20
b <sup>1)</sup>	26	30	38	46
b <sup>2)</sup>	32	36	44	52
b <sup>3)</sup>	45	49	57	65
k	7	8	10	13
s (DIN)	17	19	24	30
s (ISO)	16	18	24	30
Länge				
<b>30</b>	59,55 €			
<b>40</b>	66,71 €			
<b>45</b>		104,67 €	196,43 €	
<b>50</b>	82,11 €	112,17 €	204,64 €	
<b>55</b>	91,23 €	124,45 €	216,79 €	
<b>60</b>		137,68 €	227,25 €	
<b>65</b>		139,47 €	234,06 €	
<b>70</b>			238,36 €	
<b>75</b>	126,13 €	148,15 €	263,32 €	
<b>80</b>		166,85 €	273,80 €	603,63 €
<b>85</b>			308,69 €	722,41 €
<b>90</b>		189,75 €	340,91 €	670,34 €
<b>100</b>		232,60 €	426,84 €	712,64 €
<b>110</b>			630,85 €	774,48 €
<b>120</b>		367,77 €	681,86 €	829,79 €
<b>140</b>			928,87 €	1.041,32 €
<b>150</b>			1.025,51 €	1.156,84 €
<b>180</b>			1.197,34 €	1.685,65 €
VPE Stk.	bis 80 mm: 100	bis 60 mm: 100 ab 65 mm: 50	bis 60 mm: 50 ab 65 mm: 25	bis 150 mm: 25 ab 180 mm: 10

Art.-Grp. 1332

Preise in EUR per 100 Stk.

b<sup>1)</sup> für Längen bis 125 mm

b<sup>2)</sup> für Längen bis 125-200 mm

b<sup>3)</sup> für Längen über 200 mm

**Ihr pers. Rabatt**

**Sechskantschrauben DIN 931**

Ähnlich ISO 4014

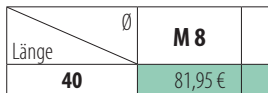

**Stahl 8.8 fvz.** Art.-Nr. **081...F...\***  
Bestell-Beispiel:  
M 10 x 40 = 08110F40

Länge \ Ø	M 8	M 10	M 12	M 16	M 20
<b>40</b>	81,95 €	91,06 €	129,28 €		
<b>45</b>	86,18 €	95,77 €	145,89 €		
<b>50</b>	91,88 €	102,11 €	150,40 €		
<b>55</b>	100,06 €	111,18 €	163,69 €	286,93 €	
<b>60</b>	102,50 €	113,91 €	168,57 €	300,69 €	
<b>70</b>	117,25 €	130,28 €	187,23 €	342,05 €	578,76 €
<b>80</b>	131,28 €	145,89 €	209,92 €	382,56 €	629,01 €
<b>90</b>	159,72 €	177,48 €	236,66 €	455,53 €	710,88 €
<b>100</b>	180,16 €	200,18 €	277,99 €	496,87 €	802,49 €
<b>110</b>	245,81 €	273,13 €	373,65 €	661,43 €	1.094,30 €
<b>120</b>	278,64 €	309,62 €	406,08 €	710,88 €	1.148,60 €
<b>130</b>			451,48 €	761,14 €	1.176,15 €
<b>140</b>			592,53 €	957,29 €	1.485,82 €
<b>150</b>			665,49 €	1.057,82 €	1.631,72 €
<b>160</b>			838,96 €	1.176,15 €	1.805,20 €
<b>180</b>			1.030,26 €	1.417,72 €	2.234,01 €
<b>200</b>			1.185,09 €	1.641,46 €	3.218,10 €

Art.-Grp. 1329

**Ihr pers. Rabatt**

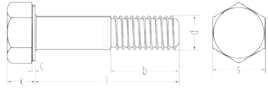

**Stahl 8.8 fvz. ISO** Art.-Nr. **081...I...**  
Bestell-Beispiel:  
M 10 x 40 = 08110I40

\* Auslaufartikel

**Stahl 8.8 fvz. ISO** Art.-Nr. **081...I...**  
Bestell-Beispiel:  
M 10 x 40 = 08110I40

**JET-TOOLS Ratschenringmaulschlüssel-Satz 5-tlg.**

Art.-Nr.	bestehend aus:	VPE Stk.	Preis/Stk.
4015034605	5 x Ratschenringmaulschlüssel: SW 8-10-13-17-19	1	136,45 €

Art.-Grp. 3630

**Ihr pers. Rabatt**





**Sechskantschrauben DIN 931**

Ähnlich ISO 4014

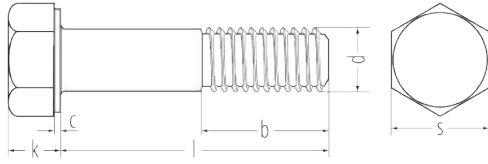

**Edelstahl A2 und A4**

<b>Edelstahl A2</b>	<b>Art.-Nr. 038...x...</b>
Bestell-Beispiel: M 16 x 60 = 03816x60	
<b>Edelstahl A4</b>	<b>Art.-Nr. 0380...x...</b>
Bestell-Beispiel: M 16 x 60 = 038016x60	

Gewinde d	M 5	M 6	M 8	M 10	M 12	M 14	M 16	M 18	M 20	M 24	M 27
b <sup>1)</sup>	18	18	22	26	30	34	38	42	46	54	60
b <sup>2)</sup>	22	24	28	32	36	40	44	48	52	60	66
b <sup>3)</sup>				45	49	53	57	61	65	73	78
k	3,5	4	5,5	7	8	9	10	12	13	15	17
s (DIN)	8	10	13	17	19	22	24	27	30	36	41
s (ISO)	8	10	13	16	18	21	24	27	30	36	41

Länge											
20	25	30	Preise in EUR per 100 Stk.								
		26,01	b <sup>1)</sup> für Längen bis 125 mm								
			b <sup>2)</sup> für Längen bis 125-200 mm								
			b <sup>3)</sup> für Längen über 200 mm								
35	28,54	25,49	37,53	42,73							
40	30,06	29,31		49,38	72,64	89,90		176,22			
45	35,19	34,31		53,05		91,32	134,33	128,17	188,49		
50	41,22	41,22		56,00	82,38	97,24	143,02	139,98	205,86	299,12	432,58
55	79,57	60,36		63,39		106,09	156,03	150,28	221,03	301,58	300,57
60	79,57	68,51	100,75	64,82	95,34	113,46	166,85	160,61	236,21	307,50	309,00
65		85,44		89,90		129,66	190,70	179,76	264,33	328,58	328,58
70		92,84		94,27	138,65	132,60	195,00	193,00	283,84	346,25	346,25
75							219,11			500,97	500,97
80		116,41	171,21	142,91	210,19	162,06	238,35	232,78	342,32	390,48	390,48
85				159,86							
90		195,95		176,80	260,01	247,54	364,02	313,86	461,59	427,31	427,31
95											
100		170,93		213,65		315,31	463,71	349,21	513,55	464,13	464,13
110		257,85		284,35	418,20	390,48	574,25	427,31		670,44	670,44
120				293,22	431,24	478,90		508,35	747,60	729,40	729,40
130				327,14		604,15		618,85	910,11	1.326,12	898,86
140				405,24		677,81		751,48	1.105,12	1.444,08	972,51
150				582,01		766,23		839,89	1.235,16	1.591,40	1.060,95
160				640,97		1.149,36		1.267,23		1.370,36	1.370,36
170				751,48		402,65				1.517,73	1.444,08
180				884,10		1.385,10		1.458,77		1.620,85	1.620,85
190						1.547,19				1.856,65	1.856,65
200						1.606,15		1.650,37		1.856,65	1.856,65
220										2.652,36	2.652,36
240										4.058,25	4.058,25
260										4.273,24	4.273,24
280										4.715,28	4.715,28
300										5.304,70	5.304,70
VPE Stk.	200	bis 100 mm: 100 ab 110 mm: 50	bis 100 mm: 100 ab 110 mm: 50	bis 10 mm: 100 ab 110 mm: 50	bis 10 mm: 100 ab 110 mm: 50	50	50	5	25	25	25

Art.-Grp. 1450

Ihr pers. Rabatt

**Sechskantschrauben DIN 933**

**8.8 blank**

Ähnlich ISO 4017 außer M 10, 12, 14, 22. M10, 12, 14, 22 SW beachten!

Mit Gewinde bis annähernd Kopf

<b>Stahl 8.8 blank</b>	<b>Art.-Nr. 082...x...</b>
Bestell-Beispiel: M 16 x 60 = 08216x60	

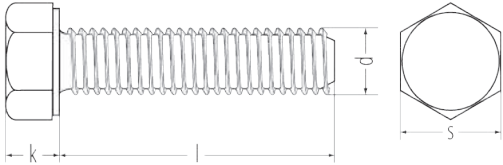

Gewinde d	M 4	M 5	M 6	M 7	M 8	M 10	M 12	M 14	M 16
k	2,8	3,5	4	4,8	5,3	6,4	7,5	8,8	10
s (DIN)	7	8	10	11	13	17	19	22	24
s (ISO)	7	8	10	11	13	16	18	21	24
Länge	Preise in EUR per 100 Stk.								
<b>6</b>									
<b>8</b>	9,72 €	5,26 €	7,57 €		38,29 €				
<b>10</b>	9,72 €	5,65 €	7,22 €		13,19 €				
<b>12</b>	9,86 €	5,65 €	7,22 €		11,59 €	27,31 €			
<b>14</b>	9,86 €	5,65 €	8,22 €		11,59 €	27,31 €			
<b>16</b>	9,86 €	5,65 €	7,22 €	23,31 €	10,89 €	19,72 €	31,90 €		
<b>18</b>	10,15 €	5,71 €	8,69 €		11,36 €	19,72 €	31,90 €		
<b>20</b>	10,15 €	5,71 €	25,02 €	24,66 €	11,59 €	18,41 €	31,16 €	35,57 €	60,32 €
<b>22</b>	10,15 €	13,97 €	15,62 €		24,92 €	40,51 €	66,56 €		
<b>25</b>	10,15 €	6,75 €	7,44 €	26,89 €	12,67 €	19,72 €	32,37 €	88,65 €	71,27 €
<b>28</b>			17,78 €		13,19 €	21,03 €	32,20 €		
<b>30</b>	11,18 €	6,75 €	8,69 €		13,19 €	21,03 €	32,20 €	99,26 €	63,67 €
<b>35</b>	13,12 €	7,57 €	9,19 €		14,01 €	23,31 €	34,21 €	111,55 €	64,18 €
<b>40</b>	16,66 €	10,22 €	9,41 €		15,20 €	24,92 €	35,68 €	121,62 €	67,87 €
<b>45</b>	19,36 €	13,12 €	14,01 €		18,76 €	29,06 €	39,42 €	127,44 €	71,85 €
<b>50</b>	19,36 €	14,43 €	16,31 €		21,76 €	31,16 €	42,08 €	147,66 €	75,90 €
<b>55</b>	102,82 €	21,71 €	24,75 €		28,89 €	40,36 €	53,96 €	146,18 €	92,24 €
<b>60</b>	114,80 €	21,85 €	29,33 €		30,43 €	45,53 €	60,46 €	164,24 €	96,00 €
<b>65</b>		37,10 €	34,37 €		42,95 €	68,55 €	86,97 €	204,20 €	139,07 €
<b>70</b>		43,03 €	43,03 €		56,44 €	71,44 €	86,97 €	204,20 €	139,07 €
<b>75</b>		54,99 €	50,97 €		63,82 €	79,08 €	90,23 €		162,74 €
<b>80</b>		98,22 €	50,97 €		71,13 €	102,22 €	130,36 €	251,55 €	202,73 €
<b>85</b>			90,61 €		75,28 €	111,70 €	149,44 €		266,35 €
<b>90</b>			90,61 €		75,28 €	122,65 €	149,44 €	290,05 €	266,35 €
<b>95</b>			102,08 €		79,43 €	128,55 €	162,70 €	393,66 €	289,75 €
<b>100</b>			133,15 €		86,54 €	136,66 €	167,19 €	808,08 €	304,85 €
<b>110</b>			158,33 €		111,18 €	171,64 €	224,91 €	1.000,47 €	377,37 €
<b>120</b>					115,87 €	176,09 €	229,37 €	1.067,06 €	405,49 €
<b>130</b>					260,44 €	233,81 €	273,77 €	1.121,83 €	421,78 €
<b>140</b>					320,40 €	242,69 €	284,13 €	1.218,04 €	445,43 €
<b>150</b>					391,44 €	267,83 €	309,28 €	1.361,61 €	501,69 €
<b>160</b>					532,78 €	551,27 €	543,13 €	1.488,89 €	754,76 €
<b>180</b>						800,66 €	665,99 €		855,42 €
<b>200</b>						1.051,53 €	800,66 €		1.027,11 €
<b>220</b>							1.030,82 €		1.663,54 €
<b>240</b>							1.124,06 €		1.795,27 €
<b>260</b>									1.802,66 €
<b>280</b>									1.901,83 €
<b>300</b>									2.172,67 €
VPE Stk.	bis 50 mm: 500 ab 55 mm: 200	bis 30 mm: 500 ab 35 mm: 200	bis 30 mm: 500 ab 35 mm: 200 ab 85 mm: 100	500	bis 80 mm: 200 ab 85 mm: 100 ab 140 mm: 50	bis 30 mm: 200 ab 35 mm: 100 ab 110 mm: 50	bis 60 mm: 100 ab 65 mm: 50 ab 160 mm: 25	bis 40 mm: 100 ab 45 mm: 50 ab 140 mm: 25	bis 60 mm: 50 ab 65 mm: 25

Art.-Grp. 1331

**Ihr pers. Rabatt**

**Sechskantschrauben DIN 933**

**8.8 blank**

Ähnlich ISO 4017 außer M 10, 12, 14, 22. M10, 12, 14, 22 SW beachten!

Mit Gewinde bis annähernd Kopf

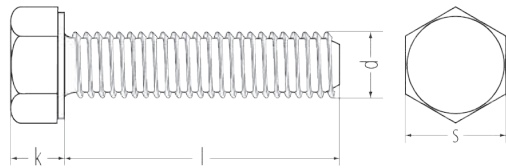

<b>Stahl 8.8 blank</b>	<b>Art.-Nr. 082...x...</b>
Bestell-Beispiel: M 16 x 60 = 08216x60	

Gewinde d	<b>M 18</b>	<b>M 20</b>	<b>M 22</b>	<b>M 24</b>	<b>M 27</b>	<b>M 30</b>
k	11,5	12,5	14	15	17	18,7
s (DIN)	27	30	32	36	41	46
s (ISO)	27	30	34	36	41	46
Länge						
<b>25</b>		227,67 €				
<b>30</b>	201,47 €	102,88 €				
<b>35</b>	215,14 €	102,88 €		336,95 €		988,18 €
<b>40</b>	215,14 €	101,95 €	379,07 €	177,56 €		988,18 €
<b>45</b>	215,14 €	105,50 €	347,21 €	177,56 €		988,18 €
<b>50</b>	221,98 €	107,55 €	347,21 €	207,15 €		988,18 €
<b>55</b>	231,06 €	112,64 €	387,07 €	218,54 €		988,18 €
<b>60</b>	231,06 €	113,69 €	387,07 €	226,53 €	734,29 €	965,40 €
<b>65</b>	281,16 €	134,31 €	474,71 €	258,38 €	967,71 €	1.058,76 €
<b>70</b>	248,16 €	134,31 €	474,71 €	258,38 €	780,96 €	1.040,55 €
<b>75</b>	327,85 €	169,59 €	516,84 €	330,13 €	1.034,85 €	1.129,32 €
<b>80</b>	287,99 €	169,59 €	516,84 €	330,13 €	807,13 €	1.106,57 €
<b>85</b>	287,99 €	248,16 €	565,80 €	503,16 €	1.087,24 €	1.190,82 €
<b>90</b>	287,99 €	248,16 €	540,75 €	503,16 €	848,14 €	1.163,50 €
<b>95</b>		320,10 €		562,82 €		
<b>100</b>	372,25 €	354,04 €	1.181,73 €	678,49 €	903,91 €	1.339,97 €
<b>110</b>	1.006,39 €	366,53 €	1.320,63 €	729,72 €	1.157,81 €	1.387,78 €
<b>120</b>	1.075,86 €	407,54 €	1.413,96 €	779,84 €	1.157,81 €	1.436,74 €
<b>130</b>	1.145,28 €	527,08 €	1.483,41 €	1.127,08 €	1.168,04 €	1.484,56 €
<b>140</b>	1.237,52 €	609,06 €	1.584,74 €	1.173,76 €	2.173,36 €	1.618,89 €
<b>150</b>	1.330,86 €	695,56 €	1.682,68 €	1.219,28 €	2.289,48 €	1.733,88 €
<b>160</b>	1.427,63 €	757,06 €	1.895,56 €	1.303,55 €	2.549,06 €	2.613,95 €
<b>180</b>	1.584,74 €	1.084,94 €	2.081,15 €	1.626,86 €	2.808,65 €	2.859,86 €
<b>200</b>	1.733,88 €	1.413,96 €	2.271,27 €	1.774,88 €	3.039,76 €	3.054,55 €
<b>220</b>		1.774,88 €		2.660,63 €		3.549,81 €
<b>240</b>		1.969,58 €		2.859,86 €		3.744,50 €
<b>260</b>		1.897,84 €		2.836,53 €		4.347,90 €
<b>280</b>		1.970,69 €		3.079,60 €		4.571,60 €
<b>300</b>		2.196,68 €		3.346,02 €		4.885,84 €
VPE	bis 50 mm: 50	bis 150 mm: 25	25	bis 80 mm: 25	10	bis 200 mm: 10
Stk.	ab 55 mm: 25	ab 160 mm: 10		ab 85 mm: 10		ab 220 mm: 5

Art.-Grp. 1331

Preise/100 Stk.

Ihr pers. Rabatt

**Sechskantschrauben DIN 933**

**10.9 blank**

Ähnlich ISO 4017 außer M 10, 12, 14, 22. M10, 12, 14, 22 SW beachten!

<b>Stahl 10.9 blank</b>	<b>Art.-Nr. 085...x...</b>
Bestell-Beispiel: M 16 x 60 = 08516x60	

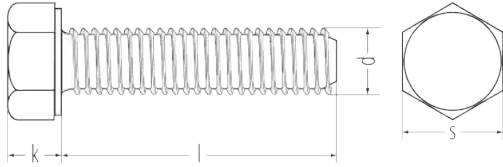

Gewinde d	M 6	M 8	M 10	M 12	M 14	M 16	M 18	M 20	M 22	M 24	M 27	M 30
k	4	5,3	6,4	7,5	8,8	10	11,5	12,5	14	15	17	18,7
s (DIN)	10	13	17	19	22	24	27	30	32	36	41	46
s (ISO)	10	13	16	18	21	24	27	30	34	36	41	46
Länge												
<b>16</b>	15,73 €	21,97 €	44,85 €	255,31 €								
<b>20</b>	16,80 €	23,72 €	39,24 €	73,16 €		235,80 €						
<b>25</b>	17,42 €	27,69 €	41,66 €	67,45 €	134,79 €	147,48 €						
<b>30</b>	21,11 €	27,69 €	44,02 €	71,26 €	128,92 €	147,48 €	401,71 €			839,21 €		
<b>35</b>	24,09 €	32,73 €	47,37 €	75,02 €	132,83 €	147,48 €	401,71 €			839,21 €		
<b>40</b>	26,38 €	35,24 €	49,87 €	78,75 €	139,58 €	160,16 €	361,04 €	361,04 €		634,27 €		1.530,43 €
<b>45</b>	102,50 €	52,25 €	59,71 €	88,81 €	144,54 €	164,23 €	383,81 €	383,81 €		634,27 €		1.530,43 €
<b>50</b>	122,98 €	56,62 €	67,05 €	92,82 €	151,35 €	182,13 €	393,57 €	393,57 €	1.408,46 €	1.039,27 €	1.401,96 €	1.530,43 €
<b>55</b>	143,57 €	73,77 €	110,30 €	129,90 €	185,39 €	196,78 €	406,59 €	406,59 €	1.641,04 €	1.039,27 €	1.401,96 €	1.530,43 €
<b>60</b>	164,23 €	73,77 €	110,30 €	139,58 €	185,39 €	196,78 €	429,35 €	429,35 €	1.408,46 €	1.039,27 €	1.401,96 €	1.608,52 €
<b>65</b>		185,39 €		227,67 €	328,50 €	414,70 €	969,33 €	814,82 €	1.641,04 €	1.053,90 €	1.421,48 €	1.649,18 €
<b>70</b>	317,13 €	185,39 €	260,19 €	287,85 €	328,50 €	414,70 €	1.115,71 €	832,70 €	1.730,48 €	1.079,91 €	1.455,64 €	1.676,81 €
<b>75</b>		227,67 €	299,24 €	393,57 €	372,42 €	525,31 €	1.115,71 €	852,23 €	1.818,33 €	1.097,82 €	1.484,90 €	1.704,48 €
<b>80</b>	341,52 €	227,67 €	299,24 €	393,57 €	453,74 €	432,60 €	1.379,19 €	855,46 €	1.876,87 €	1.114,07 €	1.502,80 €	1.732,11 €
<b>90</b>		297,61 €	447,24 €	518,80 €	657,03 €	618,01 €	1.408,46 €	858,71 €	2.050,89 €	1.122,21 €	1.530,43 €	1.800,43 €
<b>100</b>	382,18 €	432,60 €	552,96 €	616,38 €	780,66 €	788,79 €	1.429,60 €	902,64 €	2.111,09 €	1.172,62 €	1.598,75 €	1.898,03 €
<b>110</b>		593,63 €	640,78 €	699,32 €	1.172,62 €	883,12 €	1.489,79 €	1.408,46 €	2.379,44 €	1.309,24 €	1.769,53 €	2.130,59 €
<b>120</b>		670,05 €	886,37 €	780,66 €	1.231,18 €	964,45 €	1.619,91 €	1.419,85 €	2.555,10 €	1.401,96 €	1.857,36 €	2.268,85 €
<b>130</b>		915,65 €	1.003,49 €	1.021,37 €	1.619,91 €	1.084,79 €	1.758,14 €	1.631,28 €	2.813,69 €	1.876,87 €	1.959,82 €	2.389,19 €
<b>140</b>		998,61 €	1.084,79 €	1.104,32 €	1.793,92 €	1.161,23 €	1.876,87 €	1.736,99 €	3.000,73 €	1.997,22 €	2.155,00 €	2.594,13 €
<b>150</b>		1.044,15 €	1.149,85 €	1.161,23 €	1.980,96 €	1.214,92 €	2.016,76 €	1.863,87 €	3.165,01 €	2.111,09 €	2.268,85 €	2.732,37 €
<b>160</b>		1.091,30 €	1.201,90 €	1.221,41 €	2.333,90 €	1.283,22 €	2.156,61 €	1.993,98 €	3.504,92 €	2.335,51 €	2.525,81 €	3.057,65 €
<b>170</b>		1.167,74 €	1.273,46 €	1.250,70 €		1.348,27 €		2.122,45 €		2.511,19 €		4.488,91 €
<b>180</b>		1.250,70 €	1.348,27 €	1.361,29 €		1.419,85 €	2.439,62 €	2.250,95 €	3.950,57 €	2.633,16 €	2.784,42 €	4.254,72 €
<b>190</b>		1.332,01 €	1.478,40 €	1.454,01 €		1.548,32 €	2.655,93 €	2.343,66 €		2.740,51 €		4.876,03 €
<b>200</b>		1.413,35 €	1.584,12 €	1.595,49 €		1.671,93 €		2.449,37 €	4.301,88 €	2.872,25 €	3.013,75 €	4.612,52 €
<b>210</b>						1.863,87 €		2.859,23 €		3.204,04 €		
<b>220</b>						2.322,51 €		2.859,23 €		3.204,04 €		
<b>240</b>						2.319,25 €		3.207,28 €		3.752,14 €		
<b>260</b>						2.533,95 €		3.552,09 €		4.298,62 €		
<b>280</b>						2.743,76 €		3.991,23 €		4.923,17 €		
<b>300</b>						2.955,20 €		4.337,67 €		5.313,53 €		
VPE Stk.	bis 30 mm: 500 ab 35 mm: 200 ab 90 mm: 100	bis 80 mm: 200 ab 90 mm: 100 ab 140 mm: 50	bis 30 mm: 200 ab 35 mm: 100 ab 110 mm: 50	bis 60 mm: 100 ab 110 mm: 50 ab 160 mm: 25	bis 40 mm: 100 ab 45 mm: 50 ab 140 mm: 25	bis 60 mm: 50 ab 65 mm: 25	bis 50 mm: 50 ab 55 mm: 25	bis 150 mm: 25 ab 155 mm: 10	25	bis 80 mm: 25 ab 90 mm: 10	10	bis 200 mm: 10 ab 210 mm: 5

Art.-Gp. 1331

Preise in EUR/100 Stk.

**Ihr pers. Rabatt**

**Sechskantschrauben DIN 933**

**8.8 verzinkt**

Ähnlich ISO 4017 außer M 10, 12, 14, 22. M10, 12, 14, 22 SW beachten!

Mit Gewinde bis annähernd Kopf

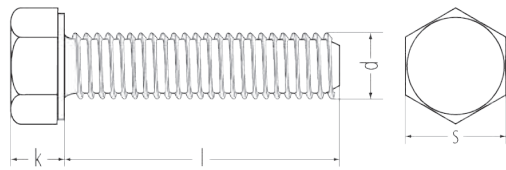

<b>Stahl 8.8 vz.</b>	<b>Art.-Nr. 083...x...</b>
Bestell-Beispiel: M 16 x 60 = 08316x60	

Gewinde d	M 4	M 5	M 6	M 8	M 10	M 12	M 14	M 16	M 18
k	2,8	3,5	4	5,3	6,4	7,5	8,8	10	11,5
s (DIN)	7	8	10	13	17	19	22	24	27
s (ISO)	7	8	10	13	16	18	21	24	27
Länge									
<b>6</b>	8,45 €	16,75 €							
<b>8</b>	8,51 €	4,95 €	7,13 €						
<b>10</b>	8,56 €	5,33 €	6,92 €	13,13 €	26,82 €				
<b>12</b>	8,71 €	5,40 €	7,06 €	11,99 €	26,82 €				
<b>14</b>	8,73 €	5,46 €	7,98 €	12,18 €	27,04 €				
<b>16</b>	8,82 €	5,51 €	7,24 €	11,80 €	21,05 €	33,28 €			
<b>18</b>	9,11 €	5,64 €	8,51 €	12,27 €	21,32 €				
<b>20</b>	9,11 €	5,70 €	7,71 €	12,66 €	20,48 €	33,48 €	81,61 €	65,63 €	
<b>22</b>	9,19 €	12,86 €	14,86 €	24,72 €	40,70 €	65,63 €			
<b>25</b>	9,25 €	6,76 €	7,78 €	13,86 €	22,16 €	35,23 €	90,46 €	76,31 €	
<b>28</b>			15,61 €	14,49 €					
<b>30</b>	10,29 €	6,86 €	8,98 €	14,71 €	23,88 €	36,05 €	100,76 €	71,71 €	250,12 €
<b>35</b>	11,99 €	7,66 €	9,66 €	15,81 €	26,38 €	38,53 €	112,53 €	73,79 €	267,23 €
<b>40</b>	15,09 €	10,04 €	10,08 €	17,15 €	28,33 €	40,70 €	114,18 €	78,55 €	269,64 €
<b>45</b>	31,20 €	12,54 €	14,13 €	20,52 €	32,39 €	44,64 €	124,45 €	83,60 €	272,11 €
<b>50</b>	31,47 €	13,86 €	16,18 €	23,38 €	34,75 €	47,66 €	130,54 €	88,39 €	283,10 €
<b>55</b>		20,58 €	24,31 €	31,51 €	42,98 €	58,41 €	148,85 €	103,57 €	295,29 €
<b>60</b>		20,96 €	28,33 €	33,28 €	47,92 €	64,45 €	151,31 €	108,44 €	297,75 €
<b>65</b>		61,58 €	32,80 €	44,10 €	70,85 €	92,22 €	165,95 €	154,96 €	353,86 €
<b>70</b>		62,09 €	40,19 €	55,73 €	74,02 €	93,46 €	167,14 €	157,38 €	320,91 €
<b>75</b>		62,21 €	47,02 €	62,30 €	81,20 €	97,30 €	201,30 €	179,36 €	410,00 €
<b>80</b>		63,04 €	47,30 €	68,96 €	99,85 €	131,77 €	203,77 €	214,76 €	369,73 €
<b>85</b>			80,33 €	72,88 €	109,64 €	148,85 €		268,46 €	
<b>90</b>			80,57 €	73,43 €	119,57 €	150,08 €	246,48 €	270,89 €	374,60 €
<b>95</b>			94,77 €		149,71 €	195,33 €		290,10 €	
<b>100</b>			121,50 €	83,69 €	132,97 €	167,14 €	280,66 €	306,28 €	469,78 €
<b>110</b>				105,02 €	163,50 €	217,20 €		370,95 €	
<b>120</b>				109,90 €	168,38 €	222,08 €	713,84 €	399,02 €	
<b>130</b>				134,05 €	217,20 €	261,12 €		416,08 €	
<b>140</b>				162,23 €	226,96 €	272,11 €		440,49 €	
<b>150</b>				193,37 €	248,93 €	295,29 €		491,76 €	
<b>160</b>				254,54 €	480,15 €	501,52 €		704,07 €	
<b>170</b>				299,44 €	682,74 €	611,32 €			
<b>180</b>				321,27 €	689,42 €	610,15 €		795,62 €	
<b>190</b>					857,86 €	729,10 €			
<b>200</b>				421,08 €	899,36 €	730,31 €		945,72 €	
VPE	500	bis 30 mm: 500	bis 30 mm: 500	bis 80 mm: 200	bis 30 mm: 200	bis 60 mm: 100	bis 40 mm: 100	bis 60 mm: 50	bis 50 mm: 50
Stk.		ab 35 mm: 200	ab 35 mm: 200	ab 85 mm: 100	ab 35mm: 100	ab 65 mm: 50	ab 45 mm: 50	ab 65 mm: 25	ab 55 mm: 25

Art.-Grp. 1332

Preise/100 Stk.

Ihr pers. Rabatt



**Sechskantschrauben DIN 933**

**8.8 verzinkt**

Ähnlich ISO 4017 außer M 10, 12, 14, 22. M10, 12, 14, 22 SW beachten!

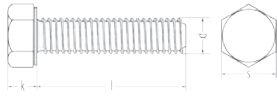

<b>Stahl 8.8 vz.</b>	<b>Art.-Nr. 083...x...</b>
Bestell-Beispiel: M 20 x 40 = 08320x40	

Gewinde d	M 20	M 24	M 27	M 30
k	12,5	15	17	18,7
s (DIN)	30	36	41	46
s (ISO)	30	36	41	46
Länge				
<b>30</b>	143,97 €			
<b>35</b>	147,61 €			
<b>40</b>	148,85 €	251,37 €		
<b>45</b>	154,96 €	255,01 €		
<b>50</b>	159,83 €	290,41 €		1.240,41 €
<b>55</b>	168,38 €	306,28 €		1.220,30 €
<b>60</b>	172,02 €	319,69 €	923,76 €	1.227,62 €
<b>65</b>	196,43 €	357,50 €		1.320,36 €
<b>70</b>	198,88 €	361,20 €	984,76 €	1.308,17 €
<b>75</b>	237,94 €	440,49 €	1.264,23 €	1.411,88 €
<b>80</b>	241,60 €	444,18 €	1.026,26 €	1.393,57 €
<b>85</b>	346,55 €	662,60 €	1.332,57 €	1.492,42 €
<b>90</b>	350,20 €	667,48 €	1.082,39 €	1.470,45 €
<b>95</b>	705,00 €			
<b>100</b>	471,02 €	866,40 €	1.155,61 €	1.675,46 €
<b>110</b>	491,76 €	929,85 €	1.439,95 €	1.742,58 €
<b>120</b>	540,57 €	993,30 €	1.452,14 €	1.809,69 €
<b>130</b>	676,03 €	1.375,27 €	1.476,56 €	1.876,81 €
<b>140</b>	769,98 €	1.433,84 €	2.566,30 €	2.036,67 €
<b>150</b>	882,86 €	1.493,65 €	1.946,69 €	2.027,76 €
<b>160</b>	956,71 €	1.594,92 €	2.183,70 €	2.288,66 €
<b>170</b>	1.457,63 €	1.653,37 €	2.214,95 €	2.292,95 €
<b>180</b>	1.607,14 €	1.788,33 €	2.489,43 €	2.402,15 €
<b>190</b>	1.369,16 €			
<b>200</b>	1.674,26 €	2.139,18 €	2.698,08 €	2.637,08 €
VPE Stk.	bis 150 mm: 25 ab 160 mm: 10	bis 80 mm: 25 ab 85 mm: 10	10	10

Art.-Grp. 1332 Preise/100 Stk.

**Ihr pers. Rabatt**

**Sechskantschrauben DIN 933**

**5.6 verzinkt**

Ähnlich ISO 4017 außer M 10, 12, 14, 22. M10, 12, 14, 22 SW beachten!



<b>Stahl 5.6 vz.</b>	<b>Art.-Nr. 0830...x...</b>
Bestell-Beispiel: M 10 x 20 = 083010x20	

Gewinde d	M 8	M 10	M 12	M 16	M 20
k	5,3	6,4	7,5	10	12,5
s (DIN)	13	17	19	24	30
s (ISO)	13	16	18	24	30
Länge					
<b>16</b>	31,51 €				
<b>20</b>	33,81 €	54,64 €			
<b>25</b>	37,07 €	59,18 €	94,02 €		
<b>30</b>		63,73 €	96,17 €	191,32 €	
<b>35</b>	42,29 €	70,44 €	102,79 €	196,86 €	481,60 €
<b>40</b>	45,85 €	75,65 €	108,53 €	209,54 €	439,29 €
<b>45</b>		86,40 €	119,06 €	223,07 €	462,07 €
<b>50</b>		92,72 €	127,19 €	235,78 €	457,19 €
<b>55</b>				276,24 €	496,24 €
<b>60</b>			127,87 €	171,99 €	289,26 €
<b>65</b>				245,97 €	536,92 €
<b>70</b>				249,23 €	559,70 €
<b>75</b>					478,35 €
<b>80</b>	184,02 €				602,01 €
<b>90</b>					772,85 €
<b>90</b>					1.018,53 €
<b>110</b>			400,24 €	989,26 €	
VPE Stk.	200	bis 30 mm: 200 ab 35 mm: 100	bis 60 mm: 100 ab 65 mm: 50	bis 60 mm: 50 ab 65 mm: 25	25

Art.-Grp. 1332

Preise in EUR per 100 Stk.

b<sup>1)</sup> für Längen bis 125 mm  
b<sup>2)</sup> für Längen bis 125-200 mm  
b<sup>3)</sup> für Längen über 200 mm

**Ihr pers. Rabatt**

**Sechskantschrauben DIN 933**

**8.8 feuerverzinkt**

Ähnlich ISO 4017 außer M 10, 12, 14, 22. M10, 12, 14, 22 SW beachten!

Ø	M 8	M 10	M 12	M 16	M 20	M 24
Länge						
<b>16</b>	67,64 €	75,19 €	157,48 €			
<b>20</b>	67,64 €	75,19 €	121,73 €			
<b>25</b>	74,09 €	82,34 €	126,48 €			
<b>30</b>	80,50 €	89,47 €	128,88 €	266,52 €	558,20 €	
<b>35</b>	88,08 €	97,85 €	140,77 €	287,76 €	575,59 €	327,28 €
<b>40</b>	94,50 €	105,03 €	152,82 €	307,07 €	569,81 €	329,43 €
<b>45</b>	108,48 €	120,56 €	167,12 €	324,46 €	587,20 €	335,16 €
<b>50</b>	114,92 €	127,70 €	179,00 €	349,58 €	610,34 €	591,29 €
<b>55</b>		158,70 €	210,48 €	401,72 €	647,08 €	342,88 €
<b>60</b>		170,60 €	224,02 €	419,11 €	670,24 €	373,08 €
<b>65</b>			281,97 €	527,29 €	743,65 €	700,49 €
<b>70</b>			307,07 €	538,89 €	764,90 €	688,95 €
<b>80</b>			401,72 €	730,10 €	847,96 €	390,62 €
VPE Stk.	200	bis 30 mm: 200 ab 35 mm: 100	bis 60 mm: 100 ab 65 mm: 50	bis 60 mm: 50 ab 65 mm: 25	25	25

Art.-Grp. 1329 Preise/100 Stk.

**Ihr pers. Rabatt**

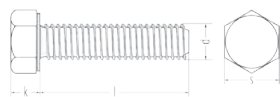

<b>Stahl 8.8 fvz. Übermaß</b>	<b>Art.-Nr. 083...F...</b>
Bestell-Beispiel: M 10 x 40 = 08310F40	

<b>Stahl 8.8 fvz. ISO</b>	<b>Art.-Nr. 083...I...</b>
Bestell-Beispiel: M 10 x 40 = 08310I40	

**JET-TOOLS Ratschenringmaulschlüssel-Satz 5-tlg.**

Art.-Nr.	bestehend aus:	VPE Stk.	Preis/Stk.
4015034605	5 x Ratschenringmaulschlüssel: SW 8-10-13-17-19	1	136,45 €

Art.-Grp. 3630

**Ihr pers. Rabatt**



### Sechskantschrauben DIN 933

### Edelstahl A2 und A4

Ähnlich ISO 4017 außer M 10, 12, 14, 22. M10, 12, 14, 22 SW beachten!

Mit Gewinde bis annähernd Kopf

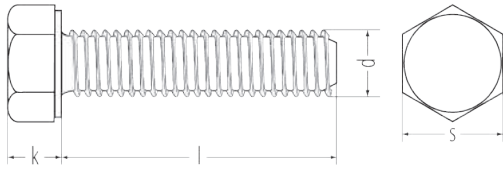

<b>Edelstahl A2</b>	<b>Art.-Nr. 039...x...</b>
Bestell-Beispiel: M 16 x 60 = 03916x60	

<b>Edelstahl A4</b>	<b>Art.-Nr. 0390...x...</b>
Bestell-Beispiel: M 16 x 60 = 039016x60	

Gewinde d	M 4	M 5	M 6	M 8	M 10	M 12	M 14	M 16	M 20	M 24	M 30		
k	2,8	3,5	4	5,3	6,4	7,5	8,8	10	12,5	15	18,7		
s (DIN)	7	8	10	13	17	19	22	24	30	36	46		
s (ISO)	7	8	10	13	16	18	21	24	30	36	46		
Länge													
<b>8</b>		16,99		23,66		224,58							
<b>10</b>	7,64	16,25	21,05	20,03	38,44	46,76	66,83	322,50					
<b>12</b>		15,09		20,03	28,38	43,57	65,30	235,20					
Preise in EUR/100 Stk.													
<b>16</b>	7,13	12,33		14,22	36,00	29,62	51,57	87,43					
<b>18</b>		15,09		20,32		36,88		96,45					
<b>20</b>	13,89	13,35	19,36	22,35	24,10	29,62	51,57	63,62	93,38	121,73	169,99		
<b>25</b>		17,70	22,27	18,14	26,54	35,14	65,60	60,71	90,33	90,35	141,91		
<b>30</b>		19,89	25,93	21,05	30,35	37,18	55,23	67,39	96,74	96,45	141,91		
<b>35</b>		23,37		22,94	35,70	46,18	61,34	74,08	101,32	105,45	152,90		
<b>40</b>		33,68	46,69	25,70	40,28	43,85	64,70	80,18	110,77	114,17	157,48		
<b>45</b>		45,03	62,26	40,08	54,32	48,79	76,29	85,98	121,46	121,73	169,99		
<b>50</b>		53,45	66,83	43,57	63,16	51,71	81,48	91,79	132,45	130,44	182,50		
<b>55</b>		63,03		55,48		78,44	107,43	129,00		139,46	219,74		
<b>60</b>		68,27		63,03	90,33	83,08		136,55	177,62	147,00	223,09		
<b>65</b>				87,15		103,71		152,81	216,68	210,92	299,26		
<b>70</b>		179,54		87,15		123,18		161,82	227,67	224,29	297,87		
<b>80</b>		604,34		104,00		155,72		192,92	280,78	271,65	341,82		
<b>90</b>				148,45		199,02		259,73	408,96	374,80	424,22		
<b>100</b>				170,54		224,29		299,26	473,05	447,44	497,47		
<b>110</b>				662,44		337,03		493,93		537,51	726,37		
<b>120</b>				775,76		395,14		543,32		659,54	987,86		
<b>130</b>						496,83		676,97		799,00	1.173,81		
<b>140</b>						598,52		799,00		938,47	1.322,00		
<b>150</b>						697,31		915,23		1.077,93	1.446,93		
<b>160</b>						799,00		1.037,25		1.217,39			
<b>170</b>						996,58		1.275,51		1.496,33			
<b>180</b>						996,58		1.275,51		1.496,33			
VPE Stk.	bis 18 mm: 1000 ab 20 mm: 500	200	100	bis 100 mm: 100 ab 110 mm: 50		bis 10 mm: 100 ab 12 mm: 50		50	50	bis 100 mm: 50 ab 110 mm: 25	bis 100 mm: 25 ab 110 mm: 10	bis 100 mm: 25 ab 110 mm: 10	10

Art.-Grp. 1450

Ihr pers. Rabatt

**Sechskantmuttern DIN 934**

ISO 4032

Mit metrischem Regelgewinde

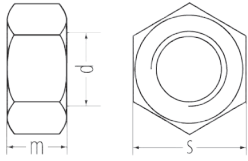

<b>Stahl 8. verzinkt Linksgewinde</b>	<b>Art.-Nr. 202...LI</b>
Bestell-Beispiel: M 12 = 20212LI (kleinverp.)	

<b>Stahl 8. blank</b>	<b>Art.-Nr. 201...</b>
Bestell-Beispiel: M 12 = 20112	

<b>Stahl 10. blank</b>	<b>Art.-Nr. 206B...</b>
Bestell-Beispiel: M 12 = 206B12	

<b>Stahl 8. verzinkt</b>	<b>Art.-Nr. 202...</b>
Bestell-Beispiel: M 12 = 20212 M 12 = 20212K (kleinverp.)	

<b>Stahl 10. verzinkt</b>	<b>Art.-Nr. 206...K</b>
Bestell-Beispiel: M 12 = 20612K (kleinverp.)	

<b>Stahl 8. fvz. ISO-passend</b>	<b>Art.-Nr. 2020 ...</b>
Bestell-Beispiel: M 12 = 202012	

<b>Stahl 8. fvz. Übermaß</b>	<b>Art.-Nr. 202F...</b>
Bestell-Beispiel: M 12 = 202F12	

<b>Stahl 8. vz. ISO 4032</b>	<b>Art.-Nr. 202...I</b>
Bestell-Beispiel: M 12 = 202012I	

<b>Stahl 8. fvz. ISO 4032</b>	<b>Art.-Nr. 2020...I</b>
Bestell-Beispiel: M 12 = 2020...I	

metr. Gewinde d	Gew. stei- gung	m (DIN)	m (ISO)	s (DIN)	s (ISO)	Standard		Klein		DIN 934 Stahl 8. bl	DIN 934 Stahl 10. bl.	DIN 934 Stahl 8. vz.		DIN 934 Stahl 10. vz.	DIN 934 Stahl 8. vz. Linksgew.	DIN 934 Stahl 8. fvz. Übermaß	DIN 934 Stahl 8. fvz. ISO-pass.	ISO 4032 Stahl 8. vz.	ISO 4032 Stahl 8. fvz.	
						Inhalt Box	Box Größe	Inhalt Box	Box Größe			Standard	Klein							Standard
<b>M 2</b>	0,40	1,6	1,6	4,0	4,0	1.000	0	100	0			3,76 €	7,87 €						3,94 €	
<b>M 2,5</b>	0,45	2,0	2,0	5,0	5,0	1.000	0	100	0	3,76 €		3,81 €	7,87 €						4,00 €	
<b>M 3</b>	0,50	2,4	2,4	5,5	5,5	1.000	0,5	100	0	6,36 €		2,52 €	6,63 €						2,64 €	
<b>M 3,5</b>	0,60	2,8	2,8	6,0	6,0	1.000		100												
<b>M 4</b>	0,70	3,2	3,2	7,0	7,0	1.000	1	100	0	2,69 €		3,04 €	7,07 €	9,63 €					3,19 €	
<b>M 5</b>	0,80	4,0	4,7	8,0	8,0	1.000	1	100	0	3,48 €		3,92 €	8,03 €	9,63 €					4,11 €	
<b>M 6</b>	1,00	5,0	5,2	10,0	10,0	1.000	2	100	0,5	4,16 €		5,40 €	8,55 €	10,42 €	29,20 €	11,06 €	11,06 €	5,20 €	11,61 €	
<b>M 8</b>	1,25	6,5	6,8	13,0	13,0	1.000	3	100	0,5	6,63 €	22,28 €	8,05 €	11,02 €	14,75 €	38,32 €	20,24 €	20,24 €	8,26 €	21,25 €	
<b>M 8 x 1</b>	1,25							100		22,08 €			18,40 €							
<b>M 10</b>	1,50	8,0	8,4	17,0	16,0	500	3	100	1	13,49 €		17,13 €	21,20 €	23,59 €	62,07 €	35,60 €	35,60 €	19,85 €	42,97 €	
<b>M 10 x 1,25</b>	1,50							100		34,02 €			36,65 €							
<b>M 12</b>	1,75	10,0	10,8	19,0	18,0	200	2	50	1	19,45 €		24,52 €	31,92 €	36,22 €	94,96 €	40,20 €	43,83 €	28,56 €	48,54 €	
<b>M 12 x 1,5</b>	1,75							50		43,50 €			38,06 €							
<b>M 14</b>	2,00	11,0	12,8	22,0	21,0	200	3	50	1	43,76 €	46,14 €	43,68 €	41,04 €	55,02 €		78,03 €	78,03 €	40,04 €	94,21 €	
<b>M 14 x 1,5</b>	2,00							50		75,45 €			64,05 €							
<b>M 16</b>	2,00	13,0	14,8	24,0	24,0	100	2	25	1	38,93 €	50,28 €	54,81 €	55,27 €	68,43 €	215,48 €	80,47 €	80,47 €	57,18 €	97,16 €	
<b>M 16 x 1,5</b>	2,00							25		94,77 €			81,60 €							
<b>M 18</b>	2,50	15,0	15,8	27,0	27,0	100	3	25	1	58,77 €		97,44 €	101,79 €	107,37 €				84,75 €		
<b>M 18 x 1,5</b>	2,50							25		122,86 €			117,60 €							
<b>M 20</b>	2,50	16,0	18,0	30,0	30,0	50	2	10	1	68,43 €	123,49 €	109,76 €	107,04 €	166,44 €	306,81 €	168,44 €	183,60 €	113,78 €	229,92 €	
<b>M 20 x 1,5</b>	2,50							10		154,45 €			136,90 €							
<b>M 22</b>	2,50	18,0	19,4	32,0	34,0	50	3	10	1	161,81 €		178,08 €				317,72 €	317,72 €	165,27 €	433,67 €	
<b>M 22 x 1,5</b>	2,50							10		163,22 €			175,53 €							
<b>M 24</b>	3,00	19,0	21,5	36,0	36,0	25	2	10	1	121,09 €	285,76 €	178,08 €		179,86 €	694,03 €	289,24 €	315,27 €	194,01 €	394,80 €	
<b>M 24 x 1,5</b>	3,00							10		196,59 €			221,15 €							
<b>M 27</b>	3,00	22,0	23,8	41,0	41,0	25	3	10	2	219,39 €		312,48 €		322,14 €		516,04 €	562,48 €	354,60 €	704,37 €	
<b>M 27 x 2</b>	3,00							10												
<b>M 30</b>	3,50	24,0	25,6	46,0	46,0	20	3	10	2	383,51 €	441,72 €	353,24 €		382,54 €	1.168,89 €	639,74 €	639,74 €	448,03 €	873,24 €	
<b>M 30 x 1,5</b>	3,50							10		456,40 €			500,27 €							
<b>M 33</b>	3,50	26,0	28,7	50,0	50,0	10	3			440,83 €		534,91 €				863,65 €	863,65 €	591,81 €	1.178,87 €	
<b>M 36</b>	4,00	29,0	31,0	55,0	55,0	10	3			559,61 €	577,69 €	658,41 €				1.108,88 €	1.108,88 €	809,63 €	1.513,62 €	
<b>M 39</b>	4,00	31,0	33,4	60,0	60,0	lose	1			868,91 €		983,04 €				2.004,53 €	2.004,53 €	1.341,84 €	2.736,17 €	
<b>M 42</b>	4,50	34,0	34,0	65,0	65,0	lose	1			1.260,13 €		1.316,57 €				2.190,49 €	2.190,49 €	1.797,10 €	2.990,01 €	
<b>M 45</b>	4,50					lose	1			1.720,34 €		1.667,66 €				3.603,89 €	3.603,89 €	2.276,34 €	4.919,29 €	
<b>M 48</b>	5,00					lose	1			2.430,05 €		2.717,08 €				3.208,46 €	3.208,46 €	3.402,58 €	4.379,53 €	
<b>M 52</b>	5,00					lose	1			2.851,02 €		2.914,04 €				6.397,44 €	6.397,44 €	3.977,66 €	8.732,50 €	

Umkartons: Box Gr. 0 → 96 Boxen/Umkarton, Gr. 1/2 → 48 Boxen, Gr. 1 → 24 Boxen, Gr. 2 → 12 Boxen und Gr. 3 → 8 Boxen

Art.-Grp. 1333

Art.-Grp. 1337

Art.-Grp. 1341

1337

1341

**Ihr pers. Rabatt**

**Sechskantmuttern DIN 934**

ISO 4032

Mit metrischem Regelgewinde

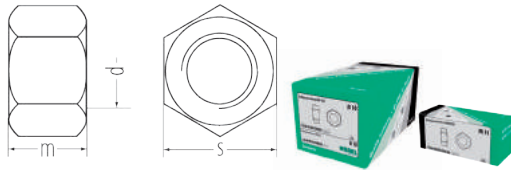

<b>Edelstahl A2</b>	<b>Art.-Nr. 205...</b>
Bestell-Beispiel: M 10 = 20510 M 10 = 20510K (kleinverp.) M 10 = 20510I (ISO 4032)	

<b>Kunststoff</b>	<b>Art.-Nr. 208P...</b>
Bestell-Beispiel: M 10 = 208P10 M 10 = 208P10K (kleinverp.)	

<b>Edelstahl A4</b>	<b>Art.-Nr. 2050...</b>
Bestell-Beispiel: M 10 = 205010 M 10 = 205010K (kleinverp.)	

<b>Messing</b>	<b>Art.-Nr. 200...</b>
Bestell-Beispiel: M 10 = 20010 M 10 = 20010K (kleinverp.)	

metr. Gewinde d	m (DIN)	m (ISO)	s (DIN)	s (ISO)	Standard		Klein		Preis/100 Stk. Edelstahl A2		Preis/100 Stk. Edelstahl A4		Preis/100 Stk. Kunststoff		Preis/100 Stk. Messing	
					Inhalt Box	Box Größe	Inhalt Box	Box Größe	Standard	Klein	Standard	Klein	Standard	Klein	Standard	Klein
M 2	1,6	1,6	4,0	4,0	1.000	0	100	0	27,94 €	36,35 €					9,84 €	13,79 €
M 2,5	2,0	2,0	5,0	5,0	1.000	0,5	100	0	30,56 €	39,76 €					9,84 €	13,79 €
M 3	2,4	2,4	5,5	5,5	1.000	0,5	100	0	9,94 €	12,94 €	13,85 €	16,62 €	16,93 €	4,95 €	10,83 €	15,16 €
M 3,5	2,8	2,8	6,0	6,0	1.000	1	100	0	32,88 €	42,75 €	43,64 €	52,37 €				
M 4	3,2	3,2	7,0	7,0	1.000	1	100	0	11,49 €	14,96 €	15,56 €	18,70 €	19,88 €	6,61 €	13,11 €	18,37 €
M 5	4,0	4,7	8,0	8,0	1.000	1	100	0	13,31 €	17,32 €	16,72 €	20,03 €	21,78 €	21,78 €	14,54 €	20,37 €
M 6	5,0	5,2	10,0	10,0	1.000	2	100	0,5	20,32 €	26,43 €	25,67 €	30,84 €	24,03 €	19,62 €	20,69 €	28,99 €
M 8	6,5	6,8	13,0	13,0	1.000	3	100	0,5	37,25 €	48,47 €	49,04 €	58,90 €	33,19 €	33,19 €	41,97 €	58,77 €
M 10	8,0	8,4	17,0	16,0	500	3	100	1	79,55 €	103,42 €	105,49 €	126,60 €	75,06 €	42,77 €	69,39 €	97,16 €
M 12	10,0	10,8	19,0	18,0	200	2	50	1	113,79 €	147,92 €	145,42 €	174,51 €	94,96 €	44,25 €	104,11 €	145,79 €
M 14	11,0	12,8	22,0	21,0	200	3	50	1	200,22 €	260,28 €	245,70 €	294,84 €	155,68 €		138,00 €	193,22 €
M 16	13,0	14,8	24,0	24,0	100	2	25	1	255,15 €	331,68 €	300,87 €	361,05 €		35,58 €	179,42 €	251,21 €
M 18	15,0	15,8	27,0	27,0	100	3	25	1	509,94 €	662,95 €	620,18 €	744,21 €			338,94 €	474,53 €
M 20	16,0	18,0	30,0	30,0	50	2	10	1	619,98 €	806,00 €	736,32 €	883,61 €	183,88 €		379,63 €	531,48 €
M 22	18,0	19,4	32,0	34,0	50	3	10	1	1.157,11 €	1.504,28 €	1.392,03 €	1.670,44 €			503,83 €	705,37 €
M 24	19,0	21,5	36,0	36,0	25	2	10	1	1.313,97 €	1.708,17 €	1.490,11 €	1.788,12 €			714,31 €	1.000,04 €
M 27	22,0	23,8	41,0	41,0	25	3	10	2	2.206,72 €	2.868,74 €	2.824,44 €	3.389,33 €			870,91 €	1.219,27 €
M 30	24,0	25,6	46,0	46,0	20	3	10	2	3.076,41 €	3.999,37 €	3.778,88 €	4.534,66 €			1.161,49 €	1.626,11 €
M 33	26,0	28,7	50,0	50,0	10	3	5	3	3.990,26 €	5.187,35 €	4.772,36 €	5.726,85 €				
M 36	29,0	31,0	55,0	55,0	10	3	5	3	5.265,09 €	6.844,64 €	5.804,71 €	6.965,66 €				
M 39	31,0	33,4	60,0	60,0	lose				6.782,91 €	8.817,78 €	9.404,33 €	11.285,23 €				
M 42	34,0	34,0	65,0	65,0	lose				7.371,19 €	9.582,52 €	12.147,03 €	14.576,43 €				

Art.-Grp. 1339

Art.-Grp. 1339

Art.-Grp. 1338

Art.-Grp. 1338

Ihr pers. Rabatt

Ihr pers. Rabatt

<b>Stahl 8. vz UNC-Muttern</b>	<b>Art.-Nr. 202...</b>
Bestell-Beispiel: UNC 1/4 = 2021/4	

<b>Stahl 8. gelb verzinkt</b>	<b>Art.-Nr. 202G...</b>
Bestell-Beispiel: M 5 = 202G5	

<b>Stahl blank Trapez-Muttern</b>	<b>Art.-Nr. 2660...</b>
Bestell-Beispiel: TR 12 x 3 = 266012x3	

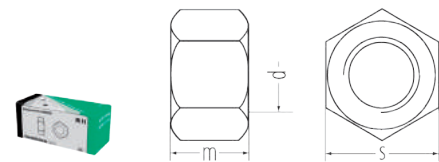
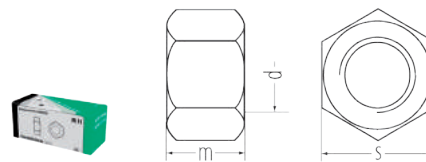
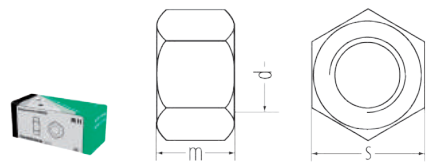

Art.-Nr.	Abmessung	Inhalt Klein Box	Box Größe	Preis/100 Stk. Stahl 8. verzinkt UNC-Muttern
2021/4	UNC 1/4	100	0	42,64 €
2025/16	UNC 5/16	100	0,5	52,02 €
2023/8	UNC 3/8	100	0,5	30,55 €
2027/16	UNC 7/16	100	1	50,46 €
2021/2	UNC 1/2	100	1	120,26 €
2025/8	UNC 5/8	100	1	227,50 €
2023/4	UNC 3/4	100	1	398,14 €

Art.-Nr.	Abmessung	Inhalt Klein Box	Box Größe	Preis/100 Stk. Stahl 8. gelb-vz.
202G5	M 5	100	0	9,03 €
202G6	M 6	100	0,5	10,65 €
202G8	M 8	100	0,5	13,85 €
202G10	M 10	100	1	27,36 €
202G12	M 12	100	1	37,66 €
202G16	M 16	100	1	71,97 €

Art.-Nr.	Abmessung	Inhalt Klein Box	Box Größe	Preis/100 Stk. Stahl blank Trapez-Muttern
266012x3	TR 12 x 3	25	1	1.297,55 €
266016x4	TR 16 x 4	25	1	2.097,42 €
266020x4	TR 20 x 4	10	1	2.435,14 €
266022x5	TR 22 x 5	10	1	3.519,40 €
266024x5	TR 24 x 5	10	1	3.501,63 €
266030x6	TR 30 x 6	5	1	4.976,95 €
266036x6	TR 36 x 6	5	1	9.776,16 €
266040x7	TR 40 x 7	5	1	10.487,15 €

Art.-Grp. 1338

Ihr pers. Rabatt

Art.-Grp. 1338

Ihr pers. Rabatt

Art.-Grp. 1338

Ihr pers. Rabatt

Umkartons: Box Gr. 0 ↑ 96 Boxen/Umkarton, Gr. 1/2 ↑ 48 Boxen, Gr. 1 ↑ 24 Boxen, Gr. 2 ↑ 12 Boxen und Gr. 3 ↑ 8 Boxen

**Kronenmuttern DIN 935**

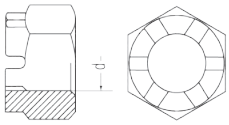

<b>Stahl vz.</b>	<b>Art.-Nr. 2250...K</b>
Bestell-Beispiel: M 10 = 225010K (kleinverp.)	

d Spalte 1	d Spalte 2	d Spalte 3	Klein		Preis/100 Stk. verzinkt Klein	d Spalte 1	d Spalte 2	d Spalte 3	Klein		Preis/100 Stk. verzinkt Klein
			Inhalt Box	Box Größe					Inhalt Box	Box Größe	
<b>M 8</b>	M 8 x 1		100	0,5	80,08 €	<b>M 27</b>	M 27 x 2	M 27 x 1,5	10	2	716,50 €
<b>M 10</b>	M 10 x 1		100	1	87,10 €	<b>M 30</b>	M 30 x 2	M 30 x 1,5	10	2	
<b>M 12</b>	M 12 x 1,5		50	1	105,36 €	<b>M 33</b>	M 33 x 2	M 33 x 1,5	lose		
<b>M 14</b>	M 14 x 1,5		50	1	122,22 €	<b>M 36</b>	M 36 x 3	M 36 x 1,5	lose		
<b>M 16</b>	M 16 x 1,5		25	1			<b>M 39</b>	M 39 x 3	M 39 x 1,5	lose	
<b>M 18</b>	M 18 x 2	M 18 x 1,5	25	1			<b>M 42</b>	M 42 x 3	M 42 x 1,5	lose	
<b>M 20</b>	M 20 x 2	M 20 x 1,5	10	1	193,87 €	<b>M 45</b>	M 45 x 3	M 45 x 1,5	lose		
<b>M 22</b>	M 22 x 2	M 22 x 1,5	10	1	280,98 €	<b>M 48</b>	M 48 x 3	M 48 x 1,5	lose		
<b>M 24</b>	M 24 x 2	M 24 x 1,5	10	1			<b>M 52</b>	M 52 x 3	M 52 x 1,5	lose	

Art.-Grp. 1343

Ihr pers. Rabatt

**Sechskantmuttern DIN 936**

Niedrige Form

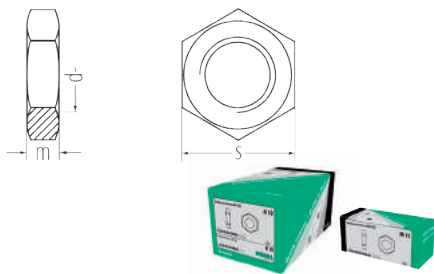

<b>Stahl blank</b>	<b>Art.-Nr. 215...</b>	<b>Stahl blank Feingew.</b>	<b>Art.-Nr. 215...x...</b>
Bestell-Beispiel: M 10 = 21510 M 10 = 21510K (kleinverp.)		Bestell-Beispiel: 10 x 1 = 21510x1 10 x 1 = 21510x1K (kleinverp.)	
<b>Stahl vz.</b>	<b>Art.-Nr. 216...</b>	<b>Stahl vz. Feingewinde</b>	<b>Art.-Nr. 216...x...</b>
Bestell-Beispiel: M 10 = 21610 M 10 = 21610K (kleinverp.)		Bestell-Beispiel: 10 x 1 = 21610x1 10 x 1 = 21610x1K (kleinverp.)	
<b>Stahl fvz. Übermaß</b>	<b>Art.-Nr. 2160F...</b>	<b>Edelstahl A2</b>	<b>Art.-Nr. 2160...</b>
Bestell-Beispiel: M 12 = 2160F12		Bestell-Beispiel: M 10 = 216010	

d metr. Gewinde	d metr. Feingewinde	s	m	Standard		Klein		Preis/100 Stk. Stahl blank Klein	Preis/100 Stk. Stahl blank Feingewinde Klein	Preis/100 Stk. Stahl vz.		Preis/100 Stk. Stahl vz. Feingewinde Klein	Preis/100 Stk. Stahl fvz. Übermaß Standard	Preis/100 Stk. Edelstahl A2 Standard
				Inhalt Box	Box Größe	Inhalt Box	Box Größe			Standard	Klein			
<b>M 8</b>	M 8x1	13	5	1.000	3	100	0,5	13,76 €	31,38 €	10,53 €	15,57 €	18,05 €		48,65 €
<b>M 10</b>	M 10x1	17	6	500	3	100	1	17,74 €	48,22 €	20,18 €	26,61 €	26,61 €		87,15 €
	M 12x1	19	7	200	2	50	1		64,31 €					
<b>M 12</b>	M 12x1,5	19	7	200	2	50	1	25,25 €	64,31 €	28,62 €	34,89 €	39,03 €	78,50 €	122,02 €
<b>M 14</b>	M 14x1,5	22	8	200	3	50	1	52,81 €	85,74 €	58,17 €		61,08 €		164,15 €
<b>M 16</b>	M 16x1,5	24	8	100	2	25	1	60,46 €	117,90 €	66,60 €		69,66 €	133,22 €	197,56 €
<b>M 18</b>	M 18x1,5	27	9	100	3	25	1	105,64 €	153,12 €	114,84 €		119,26 €		254,22 €
<b>M 20</b>	M 20x1,5	30	9	50	2	10	1	130,15 €	183,74 €	140,87 €		145,46 €	281,75 €	488,32 €
	M 20x2	30	9	50	2	10	1		183,74 €					
<b>M 22</b>	M 22x1,5	32	10	50	3	10	1	185,29 €	217,44 €	199,06 €		197,53 €		464,87 €
<b>M 24</b>	M 24x1,5	36	10	25	2	10	1	218,97 €	297,08 €	240,41 €		235,81 €	480,83 €	486,66 €
<b>M 27</b>	M 27x1,5	41	12	25	3	10	2	303,20 €	467,06 €	327,70 €		376,71 €		726,37 €
<b>M 30</b>	M 30x1,5	46	12	25	3	10	2	252,66 €	658,48 €	436,43 €		520,65 €		1.016,92 €
	M 33x1,5	50	14	10	3			430,30 €	918,81 €			597,21 €		1.467,27 €
	M 33x2			10	3									
<b>M 36</b>	M 36x1,5	55	14	10	3			612,59 €	980,06 €	551,28 €		1.408,84 €		2.048,37 €

Art.-Grp. 1333

Ihr pers. Rabatt

Art.-Grp. 1336

Art.-Grp. 1341

Art.-Grp. 1339



### Kronenmuttern DIN 937

Niedrige Form

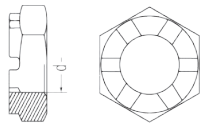

<b>Stahl blank</b>	<b>Art.-Nr. 226...</b>
Bestell-Beispiel: M 10 = 22610	

d metr. Gewinde	Inhalt Box	d metr. Feingewinde	d metr. Feingewinde	Inhalt Box	Preis/ 100 Stk.
<b>M 8</b>	500		M 8 x 1	500	122,28 €
<b>M 10</b>	500		M 10 x 1	500	126,08 €
<b>M 12</b>	500		M 12 x 1,5	500	189,45 €
<b>M 14</b>	200		M 14 x 1,5	200	259,36 €
<b>M 16</b>	200		M 16 x 1,5	100	269,19 €
<b>M 18</b>	100	M 18 x 2	M 18 x 1,5	100	342,01 €
<b>M 20</b>	100	M 20 x 2	M 20 x 1,5	100	422,18 €
<b>M 22</b>	50	M 22 x 2	M 22 x 1,5	50	532,99 €
<b>M 24</b>	50	M 24 x 2	M 24 x 1,5	50	691,73 €

d metr. Gewinde	Inhalt Box	d metr. Feingewinde	d metr. Feingewinde	Inhalt Box	Preis/ 100 Stk.
<b>M 27</b>	25	M 27 x 2	M 27 x 1,5	50	1.170,34 €
<b>M 30</b>	25	M 30 x 2	M 30 x 1,5	50	1.486,39 €
<b>M 33</b>	25	M 33 x 2	M 33 x 1,5	25	1.944,66 €
<b>M 36</b>	25	M 36 x 2	M 36 x 1,5	25	2.252,70 €

Art.-Grp. 1343

**Ihr pers. Rabatt**

### Stiftschrauben DIN 938

Einschraubende ~ 1d



8.8 blank



<b>Stahl 8.8 blank</b>	<b>Art.-Nr. 0160...x...</b>
Bestell-Beispiel: M 10 x 20 = 016010x20	

Gewinde d	M 8	M 10	M 12	M 16	M 20
Länge l					
<b>30</b>				94,31 €	
<b>35</b>					
<b>40</b>	52,25 €	54,01 €	56,57 €	132,89 €	
<b>45</b>	37,65 €		68,58 €	144,49 €	
<b>55</b>					
<b>70</b>				171,50 €	347,30 €
Inhalt Box	50	50	50	25	10

Art.-Grp. 1455

**Ihr pers. Rabatt**

### Stiftschrauben DIN 939

Einschraubende ~ 1,25 d

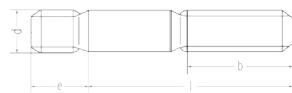

<b>Stahl 5.8 blank</b>	<b>Art.-Nr. 015...x...</b>
Bestell-Beispiel: M 10 x 20 = 01510x20	

<b>Stahl 8.8 blank</b>	<b>Art.-Nr. 0150...x...</b>
Bestell-Beispiel: M 10 x 20 = 015010x20	

Gewinde d	M 6		M 8		M 10		M 12		M 16		M 20	
b <sup>1)</sup>	18		22		26		30		38		46	
b <sup>2)</sup>	24		28		32		36		44		52	
b <sup>3)</sup>					45		49		57		65	
e	7,5		10		12		15		20		25	
Länge l												
	Stahl 5.8	Stahl 8.8	Stahl 5.8	Stahl 8.8	Stahl 5.8	Stahl 8.8	Stahl 5.8	Stahl 8.8	Stahl 5.8	Stahl 8.8	Stahl 5.8	Stahl 8.8
<b>20</b>	45,05 €	74,00 €	49,30 €	82,67 €	58,27 €	98,91 €						
<b>25</b>	45,29 €	76,11 €	51,84 €	83,75 €	62,23 €	102,25 €	81,71 €	164,19 €				
<b>30</b>	47,17 €	79,37 €	55,02 €	103,27 €	66,74 €	105,47 €	87,29 €	129,36 €	140,14 €	251,14 €		
<b>35</b>	50,28 €	102,25 €	56,90 €	103,27 €	70,32 €	119,60 €	93,49 €	153,32 €	150,25 €	266,28 €		
<b>40</b>	49,70 €		60,06 €	105,47 €	74,03 €	125,01 €	98,14 €	161,98 €	160,31 €	277,18 €	299,93 €	706,40 €
<b>45</b>	54,70 €		61,79 €	108,67 €	78,44 €	128,30 €	103,70 €	167,39 €	169,25 €	293,50 €	299,98 €	662,99 €
<b>50</b>	51,84 €		64,72 €	108,67 €	81,97 €	130,43 €	110,29 €	178,32 €	179,24 €	304,34 €	322,19 €	739,14 €
<b>55</b>	65,26 €		66,55 €	114,12 €	86,64 €	137,02 €	115,71 €	183,74 €	189,29 €	315,21 €	336,59 €	749,98 €
<b>60</b>	67,92 €		70,85 €	117,30 €	90,04 €	139,13 €	127,24 €	195,68 €	199,32 €	320,64 €	354,60 €	782,56 €
<b>70</b>	86,48 €		75,49 €	125,01 €	98,40 €	282,65 €	132,97 €	206,51 €	219,92 €	347,76 €	389,39 €	869,48 €
<b>80</b>	109,42 €			133,77 €	107,08 €	298,90 €	144,36 €	369,57 €	240,67 €	418,48 €	428,10 €	945,61 €
<b>90</b>					114,21 €	348,75 €	153,28 €	390,11 €	251,28 €	476,28 €	456,73 €	1.015,41 €
<b>100</b>					122,12 €	396,70 €	164,67 €	440,22 €	280,24 €	777,13 €	492,80 €	1.130,36 €
Inhalt Box	100		100		bis 50 mm: 100 ab 55 mm: 50		bis 60 mm: 50 bis 70 mm: 25		bis 60 mm: 50 ab 70 mm: 25		10	

Art.-Grp. 1455

**Ihr pers. Rabatt**

### Sechskantschrauben DIN 960

ISO 8765

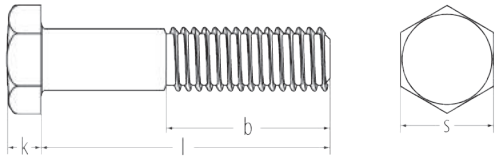

<b>Stahl 10.9 blank</b>	<b>Art.-Nr. 026...x...</b>
Bestell-Beispiel: M 12 x 50 = 02612x50	

<b>Stahl 10.9 vz.</b>	<b>Art.-Nr. 0260...x...</b>
Bestell-Beispiel: M 12 x 50 = 026012x50	

Gewinde d	M 10x1	M 12x1,5	M 14x1,5	M 16x1,5	M 20x1,5		
b	26	30	34	38	46		
k	6,4	7,5	8,8	10	12,5		
s (DIN)	17	19	22	24	30		
s (ISO)	16	18	21	24	30		
Länge l	Stahl blank	Stahl blank	Stahl blank	Stahl vz.	Stahl blank	Stahl vz.	Stahl blank
<b>40</b>	68,88 €						
<b>45</b>		104,22 €					
<b>50</b>	78,28 €	111,02 €	218,88 €	290,09 €			
<b>55</b>	82,30 €	118,42 €	229,47 €	296,95 €	229,47 €		
<b>60</b>	87,00 €	124,76 €	240,02 €	305,53 €	240,02 €	403,39 €	
<b>65</b>		142,73 €	267,55 €		267,55 €		
<b>70</b>		142,73 €	267,55 €	353,60 €	267,55 €	391,36 €	444,18 €
<b>75</b>		168,13 €	295,05 €		295,05 €		484,35 €
<b>80</b>		168,13 €	295,05 €		295,05 €	508,09 €	484,35 €
<b>90</b>		186,08 €	325,70 €		325,70 €	526,99 €	529,82 €
<b>100</b>		208,32 €	361,67 €		361,67 €	564,74 €	589,05 €
<b>110</b>		235,81 €	393,40 €		393,40 €	705,52 €	635,57 €
<b>120</b>		255,90 €	437,80 €		437,80 €	717,53 €	704,33 €
VPE	100	bis 60 mm: 100		50	bis 60 mm: 50		25
Stk.		ab 65 mm: 50			ab 65 mm: 25		

Art.-Grp. 1331

Ihr pers. Rabatt

### Sechskantschrauben DIN 961

ISO 8676

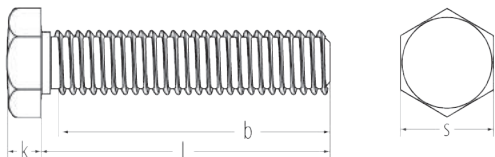

<b>Stahl 10.9 blank</b>	<b>Art.-Nr. 0270...x...</b>
Bestell-Beispiel: M 12 x 40 = 027012x40	

<b>Stahl 10.9 vz.</b>	<b>Art.-Nr. 02700...x...</b>
Bestell-Beispiel: M 12 x 40 = 0270012x40	

Gewinde d	M 8x1	M 10x1	M 12x1,5	M 14x1,5	M 16x1,5	M 20x1,5				
k	6,4	7,5	8,8	10	11,5	12,5				
s (DIN)	17	19	22	24	27	30				
s (ISO)	16	18	21	24	27	30				
Länge l	blank	blank	verzinkt	blank	verzinkt	blank	verzinkt	blank		
<b>20</b>	24,23 €	42,42 €		64,88 €						
<b>25</b>	26,86 €	46,32 €		66,42 €	156,18 €					
<b>30</b>	34,40 €	49,99 €	78,87 €	125,98 €	129,44 €	223,76 €	229,92 €	152,32 €	258,27 €	
<b>35</b>	37,60 €	52,99 €		76,14 €		223,76 €	229,92 €	162,98 €	261,40 €	
<b>40</b>	73,25 €	63,20 €		139,29 €	143,13 €	232,96 €	239,36 €	164,93 €	280,31 €	283,30 €
<b>45</b>				95,62 €		255,94 €	262,98 €	175,58 €	294,49 €	297,84 €
<b>50</b>				101,86 €		266,68 €	274,01 €	200,81 €	310,22 €	314,36 €
<b>55</b>							355,91 €	210,53 €	351,18 €	327,93 €
<b>60</b>								220,21 €	354,33 €	374,50 €
VPE	200	bis 30 mm: 200		100	bis 40 mm: 100		50			25
Stk.		ab 35 mm: 100			ab 45 mm: 50					

Art.-Grp. 1331

Ihr pers. Rabatt

### Senkschrauben mit Schlitz DIN 963

Stahl verzinkt

Ähnlich ISO 2009



<b>Stahl 4.8 vz.</b> <b>Kleinverpackt</b>	<b>Art.-Nr. 012...x...K</b>	<b>Stahl 4.8 vz.</b> <b>Standard</b>	<b>Art.-Nr. 012...x...</b>
Bestell-Beispiel: M 6 x 20 = 0126x20K		Bestell-Beispiel: M 6 x 20 = 0126x20	

Gewinde d	M 3		M 4		M 5		M 6		M 8		M 10		M 12		M 16	
	Standard	Kleinpaket	Standard	Kleinpaket	Standard	Kleinpaket	Standard	Kleinpaket	Standard	Kleinpaket	Standard	Standard	Standard	Standard	Standard	
dk	5,6		7,5		9,2		11,0		14,5		18,0		22,0		29,0	
k max.	1,65		2,2		2,5		3,0		4,0		5,0		6,0		8,0	
n	0,8		1,0		1,2		1,6		2,0		2,5		3,0		4,0	
t min.	0,8		0,8		1,0		1,2		1,6		2,0		2,4		3,2	
t max.	0,85		1,1		1,3		1,6		2,1		2,6		3,0		4,0	
Länge l	Standard		Standard		Standard		Standard		Standard		Standard		Standard		Standard	
<b>6</b>	4,07 €	8,57 €	4,49 €	10,99 €	19,14 €	36,83 €										
<b>8</b>	2,21 €	6,41 €	3,10 €	7,35 €	7,49 €	17,10 €	8,44 €	25,81 €								
<b>10</b>	2,11 €	6,51 €	3,00 €	7,25 €	4,51 €	9,30 €	6,21 €	20,50 €								
<b>12</b>	2,30 €	6,55 €	3,12 €	7,42 €	4,96 €	9,30 €	6,38 €	11,58 €	37,82 €	68,60 €						
<b>16</b>	2,99 €	6,88 €	3,41 €	7,90 €	5,05 €	9,97 €	6,87 €	12,49 €	14,38 €	23,26 €	37,95 €					
<b>18</b>	3,66 €	9,12 €	3,77 €	9,92 €	5,74 €	10,98 €					46,36 €					
<b>20</b>	3,47 €	7,49 €	3,58 €	8,55 €	5,51 €	10,61 €	7,42 €	13,33 €	15,06 €	25,13 €	30,60 €	327,36 €				
<b>22</b>	4,44 €	10,46 €	5,17 €	11,46 €	6,17 €	11,27 €	8,97 €	20,50 €	18,97 €	40,83 €	52,69 €					
<b>25</b>	4,26 €	8,06 €	4,84 €	9,26 €	6,00 €	10,93 €	8,55 €	14,56 €	16,35 €	30,67 €	32,15 €	306,26 €				528,30 €
<b>30</b>	4,76 €	9,36 €	5,63 €	10,27 €	7,41 €	13,17 €	9,18 €	16,07 €	17,93 €	33,62 €	34,97 €	253,94 €				528,30 €
<b>35</b>	6,66 €	11,91 €	6,69 €	11,27 €	9,49 €	14,11 €	11,35 €	17,93 €	18,27 €	36,83 €	38,16 €	266,62 €				
<b>40</b>	7,14 €	12,83 €	7,32 €	12,30 €	10,52 €	14,98 €	11,31 €	19,55 €	19,53 €	43,79 €	40,15 €	278,42 €				581,91 €
<b>45</b>	9,43 €	18,53 €	9,43 €	16,49 €	11,08 €	16,74 €	13,95 €	26,45 €	21,01 €	45,87 €	51,71 €	301,20 €				597,21 €
<b>50</b>	10,46 €	20,30 €	9,27 €	16,99 €	11,86 €	18,62 €	14,99 €	28,78 €	21,58 €	47,54 €	46,04 €	327,36 €				627,84 €
<b>60</b>	14,19 €	30,12 €	14,99 €	23,36 €	14,06 €	31,40 €	17,25 €	32,97 €	25,13 €	61,66 €	53,72 €	471,65 €				681,44 €
<b>70</b>					23,07 €	41,44 €	24,18 €	47,98 €	29,62 €	69,61 €	77,78 €	555,15 €				
<b>80</b>					23,21 €	45,48 €	26,61 €	60,64 €	45,80 €	78,46 €	70,78 €	662,23 €				826,92 €
<b>90</b>					34,59 €	85,47 €	33,45 €	70,85 €	58,97 €	105,90 €	102,65 €					903,49 €
<b>100</b>					50,83 €	94,11 €				115,31 €						
Inhalt Box	bis 35 mm: 2.000 ab 40 mm: 1.000	100	bis 20 mm: 2.000 ab 22 mm: 1.000	100	bis 10 mm: 2.000 ab 12 mm: 1.000 ab 35 mm: 200 ab 60 mm: 200	bis 50 mm: 100 ab 60 mm: 50	bis 20 mm: 1.000 ab 22 mm: 500 ab 50 mm: 200	bis 40 mm: 100 ab 45 mm: 50 ab 80 mm: 25	bis 25 mm: 500 ab 30 mm: 200 ab 60 mm: 100	bis 20 mm: 100 ab 22 mm: 50 ab 60 mm: 25	100	bis 60 mm: 100 ab 70 mm: 50	bis 60 mm: 50 ab 70 mm: 25			

Art.-Grp. 1120

Ihr pers. Rabatt

### Senkschrauben mit Schlitz DIN 963

Edelstahl A2/A4

Ähnlich ISO 2009



<b>Edelstahl A2</b>	<b>Art.-Nr. 022...x...</b>	<b>Edelstahl A4</b>	<b>Art.-Nr. 0220...x...</b>
Bestell-Beispiel: M 8 x 20 = 0228x20 M 8 x 20 = 0228x20K		Bestell-Beispiel: M 8 x 20 = 02208x20	

Gewinde d	M 3		M 4			M 5			M 6			M 8			M 10	
	Standard	Kleinpaket	A2 Standard	A2 Kleinpaket	A4 Standard	A2 Standard	A2 Kleinpaket	A4 Standard	A2 Standard	A2 Kleinpaket	A4 Standard	A2 Standard	A2 Kleinpaket	A4 Standard	Standard	Kleinpaket
<b>6</b>	7,22 €	9,40 €	10,18 €	13,20 €		13,27 €	17,25 €									
<b>8</b>	6,76 €	8,80 €	9,87 €	12,82 €		12,89 €	16,75 €		23,53 €	30,59 €						
<b>10</b>	6,39 €	8,29 €	9,36 €	12,16 €		12,89 €	16,75 €		16,91 €	21,99 €						
<b>12</b>	6,51 €	8,45 €	8,28 €	10,78 €		10,06 €	13,09 €		16,47 €	21,41 €						
<b>16</b>	7,21 €	9,38 €	8,57 €	11,16 €		11,28 €	14,68 €	15,43 €	15,71 €	20,42 €		38,10 €	49,54 €	52,05 €	118,63 €	154,23 €
<b>18</b>						12,81 €	16,68 €									
<b>20</b>	7,97 €	10,37 €	9,50 €	12,33 €		13,95 €	18,14 €	19,06 €	16,91 €	21,99 €	23,12 €	39,07 €	50,79 €	53,35 €	80,93 €	105,22 €
<b>25</b>	9,55 €	12,42 €	10,44 €	13,58 €	14,28 €	14,69 €	19,10 €	20,09 €	18,92 €	24,62 €	25,88 €	45,19 €	58,74 €	61,67 €	89,43 €	116,26 €
<b>30</b>	11,42 €	14,85 €	13,35 €	17,37 €	18,24 €	16,39 €	21,33 €	22,42 €	22,12 €	28,77 €	30,21 €	47,99 €	62,41 €	65,56 €	99,80 €	129,75 €
<b>35</b>	19,19 €	24,94 €	17,47 €	22,72 €	23,90 €	21,34 €	27,75 €	29,13 €	29,64 €	38,55 €	40,49 €	52,24 €	67,92 €	71,36 €	104,49 €	135,84 €
<b>40</b>	24,56 €	31,92 €	22,69 €	29,48 €	31,00 €	26,81 €	34,87 €	36,62 €	36,25 €	47,10 €	49,56 €	57,44 €	74,67 €	78,43 €	114,86 €	149,32 €
<b>45</b>						28,70 €	37,32 €					60,25 €	78,31 €			
<b>50</b>			37,48 €	48,73 €		37,66 €	48,97 €		45,16 €	58,72 €		72,49 €	94,23 €			143,09 €
<b>60</b>						58,38 €	75,90 €		75,58 €	98,26 €		94,15 €	122,38 €			177,93 €
<b>70</b>									83,77 €	108,89 €		143,09 €	186,03 €			231,31 €
<b>80</b>									98,84 €	128,50 €		167,57 €	217,85 €			
<b>90</b>												83,98 €	109,17 €			

Art.-Grp. 1120

Ihr pers. Rabatt

**Linsen-Senkschrauben mit Schlitz DIN 964**

Ähnlich ISO 2010

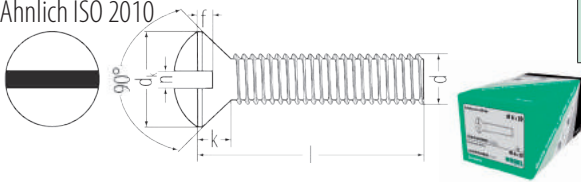

<b>Stahl 4.8 vz.</b>	<b>Art.-Nr. 014...x...</b>	<b>Messing</b>	<b>Art.-Nr. 003...x...</b>
Bestell-Beispiel: M 6 x 20 = 0146X20		Bestell-Beispiel: M 6 x 20 = 0036x20	
		<b>Edelstahl A2</b>	<b>Art.-Nr. 023...x...</b>
		Bestell-Beispiel: M 6 x 20 = 0236x20	

Gewinde d	M 3			M 4			M 5			M 6		
	dk	f	k	dk	f	k	dk	f	k	dk	f	k
6	5,6	0,75	1,65	7,5	1	2,2	9,2	1,25	2,5	11,0	1,5	3
8	5,6	0,75	1,65	7,5	1	2,2	9,2	1,25	2,5	11,0	1,5	3
10	5,6	0,75	1,65	7,5	1	2,2	9,2	1,25	2,5	11,0	1,5	3
12	5,6	0,75	1,65	7,5	1	2,2	9,2	1,25	2,5	11,0	1,5	3
16	5,6	0,75	1,65	7,5	1	2,2	9,2	1,25	2,5	11,0	1,5	3
20	5,6	0,75	1,65	7,5	1	2,2	9,2	1,25	2,5	11,0	1,5	3
25	5,6	0,75	1,65	7,5	1	2,2	9,2	1,25	2,5	11,0	1,5	3
30	5,6	0,75	1,65	7,5	1	2,2	9,2	1,25	2,5	11,0	1,5	3
35	5,6	0,75	1,65	7,5	1	2,2	9,2	1,25	2,5	11,0	1,5	3
40	5,6	0,75	1,65	7,5	1	2,2	9,2	1,25	2,5	11,0	1,5	3
45	5,6	0,75	1,65	7,5	1	2,2	9,2	1,25	2,5	11,0	1,5	3
50	5,6	0,75	1,65	7,5	1	2,2	9,2	1,25	2,5	11,0	1,5	3
60	5,6	0,75	1,65	7,5	1	2,2	9,2	1,25	2,5	11,0	1,5	3
Inhalt Box	bis 40 mm: 100 ab 45 mm: 50	bis 30 mm: 100 bis 35 mm: 50	100	bis 40 mm: 100 ab 45 mm: 50	bis 30 mm: 100 ab 60 mm: 50	100	bis 40 mm: 100 ab 45 mm: 50	bis 30 mm: 100 ab 35 mm: 50	100	bis 40 mm: 100 ab 45 mm: 50	bis 30 mm: 100 ab 35 mm: 50	100

Art.-Grp. 1000

Ihr pers. Rabatt

**Senkschrauben mit Kreuzschlitz DIN 965**

Ähnlich ISO 7046

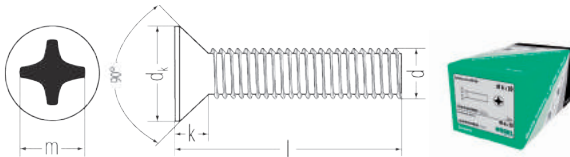

<b>Stahl 4.8 vz.</b>	<b>Art.-Nr. 052...x...</b>	<b>Edelstahl A2</b>	<b>Art.-Nr. 017...x...</b>
Bestell-Beispiel: M 6 x 20 = 0526X20		Bestell-Beispiel: M 6 x 20 = 0176x20	
		<b>Edelstahl A4</b>	<b>Art.-Nr. 0170...x...</b>
		Bestell-Beispiel: M 6 x 20 = 01706x20	

Gewinde d	M 3			M 4			M 5			M 6			M 8		
	dk	k max.	Kreuzschlitz	dk	k max.	Kreuzschlitz	dk	k max.	Kreuzschlitz	dk	k max.	Kreuzschlitz	dk	k max.	Kreuzschlitz
6	5,6	1,65	1	7,5	2,2	2	9,2	2,5	2	11	3	3	14,5	4	4
8	5,6	1,65	1	7,5	2,2	2	9,2	2,5	2	11	3	3	14,5	4	4
10	5,6	1,65	1	7,5	2,2	2	9,2	2,5	2	11	3	3	14,5	4	4
12	5,6	1,65	1	7,5	2,2	2	9,2	2,5	2	11	3	3	14,5	4	4
16	5,6	1,65	1	7,5	2,2	2	9,2	2,5	2	11	3	3	14,5	4	4
20	5,6	1,65	1	7,5	2,2	2	9,2	2,5	2	11	3	3	14,5	4	4
25	5,6	1,65	1	7,5	2,2	2	9,2	2,5	2	11	3	3	14,5	4	4
30	5,6	1,65	1	7,5	2,2	2	9,2	2,5	2	11	3	3	14,5	4	4
35	5,6	1,65	1	7,5	2,2	2	9,2	2,5	2	11	3	3	14,5	4	4
40	5,6	1,65	1	7,5	2,2	2	9,2	2,5	2	11	3	3	14,5	4	4
45	5,6	1,65	1	7,5	2,2	2	9,2	2,5	2	11	3	3	14,5	4	4
50	5,6	1,65	1	7,5	2,2	2	9,2	2,5	2	11	3	3	14,5	4	4
60	5,6	1,65	1	7,5	2,2	2	9,2	2,5	2	11	3	3	14,5	4	4
70	5,6	1,65	1	7,5	2,2	2	9,2	2,5	2	11	3	3	14,5	4	4
80	5,6	1,65	1	7,5	2,2	2	9,2	2,5	2	11	3	3	14,5	4	4
90	5,6	1,65	1	7,5	2,2	2	9,2	2,5	2	11	3	3	14,5	4	4
100	5,6	1,65	1	7,5	2,2	2	9,2	2,5	2	11	3	3	14,5	4	4
Inhalt Box	bis 35 mm: 2.000 ab 40 mm: 1.000	200	100	bis 20 mm: 2.000 ab 25 mm: 1.000 ab 60 mm: 500	200	100	bis 10 mm: 2.000 ab 12 mm: 1.000 ab 35 mm: 500	200	100	bis 20 mm: 1.000 ab 25 mm: 500 ab 45 mm: 200	200	100	bis 20 mm: 500 ab 25 mm: 200 ab 60 mm: 100	200	100

Art.-Grp. 1121

Ihr pers. Rabatt

### Linsensenkschrauben mit Kreuzschlitz DIN 966

Ähnlich ISO 7047

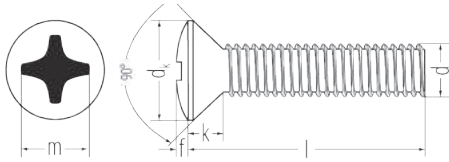

<b>Stahl vz.</b>	<b>Art.-Nr. 053...x...</b>	<b>Edelstahl A2</b>	<b>Art.-Nr. 018...x...</b>
Bestell-Beispiel: M 5 x 50 = 0535x50		Bestell-Beispiel: M 5 x 50 = 0185x50	
<b>Stahl vz. kleinverpackt</b>	<b>Art.-Nr. 053...x..K</b>	<b>Edelstahl A4</b>	<b>Art.-Nr. 0180...x...</b>
Bestell-Beispiel: M 5 x 50 = 0535x50K		Bestell-Beispiel: M 5 x 10 = 01805x10	

Gewinde d	M 3			M 4				M 5				M 6			M 8			
dk	5,6			7,5				9,2				11			14,5			
f	0,75			1				1,25				1,5			2			
k	1,65			2,2				2,5				3			4			
Kreuzschlitz	Gr.	1			2				2				3			4		
	m	3,1			4,5				5,3				6,8			9		
Länge l	vz.	vz. Kleinp.	A2	vz.	vz. Kleinp.	A2	A4	vz.	vz. Kleinp.	A2	A4	vz.	vz. Kleinp.	A2	vz.	vz. Kleinp.	A2	
	<b>6</b>	5,37 €	9,13 €	8,25 €	7,87 €	13,39 €												
<b>8</b>	2,82 €	4,83 €	8,82 €	3,92 €	6,68 €	13,74 €	9,94 €	18,92 €	26,62 €									
<b>10</b>	2,92 €	5,02 €	9,38 €	4,03 €	6,88 €	13,87 €	4,90 €	9,30 €	26,21 €	12,29 €	20,89 €							
<b>12</b>	3,50 €	6,01 €		4,24 €	7,22 €	14,66 €	5,00 €	9,56 €	26,62 €	7,35 €	12,54 €	34,70 €						
<b>16</b>	4,37 €	7,44 €	10,87 €	4,67 €	8,00 €	16,46 €	5,64 €	10,76 €	29,51 €	8,32 €	14,16 €	39,43 €	37,78 €	37,85 €		40,25 €		
<b>20</b>	4,61 €	7,87 €	12,39 €	5,05 €	8,61 €	18,17 €	7,02 €	13,39 €	33,07 €	9,15 €	15,52 €	42,62 €	23,38 €	25,55 €	56,92 €	27,18 €	26,54 €	
<b>25</b>	5,96 €	10,18 €		5,84 €	9,91 €	21,14 €	7,06 €	13,48 €	37,66 €	10,34 €	17,58 €	47,68 €	28,26 €	30,21 €		32,15 €		
<b>30</b>	7,44 €	12,71 €		8,12 €	13,85 €	24,89 €	9,03 €	17,25 €	43,88 €	11,77 €	20,00 €	55,96 €	32,06 €	33,83 €	76,04 €	35,98 €	35,47 €	
<b>35</b>				10,32 €	17,56 €	34,66 €	10,06 €	19,18 €	49,60 €	13,70 €	23,29 €	61,73 €						
<b>40</b>				11,76 €	20,00 €	36,93 €	10,74 €	20,46 €	57,90 €	15,31 €	26,05 €	70,01 €			95,16 €		44,38 €	
<b>45</b>				13,67 €	23,27 €		13,59 €	25,87 €		23,20 €	32,61 €							
<b>50</b>				18,92 €	32,21 €		17,64 €	33,61 €	81,44 €	20,39 €	34,67 €	101,80 €						
<b>60</b>				27,35 €	46,53 €		24,19 €	46,07 €	175,94 €	25,56 €	43,47 €	114,54 €						
<b>70</b>							35,23 €	67,12 €										
Inhalt Box	2.000	100	200	bis 20 mm: 2.000 ab 25 mm: 1.000 ab 60 mm: 500	100	200	100	bis 10 mm: 2.000 ab 12 mm: 1.000 ab 35 mm: 500	100	100	100	bis 20 mm: 1.000 ab 25 mm: 500 ab 50 mm: 200	bis 40 mm: 100 ab 45 mm: 200	100	bis 20 mm: 500 ab 25 mm: 200	bis 20 mm: 100 ab 25 mm: 50	bis 30 mm: 100 ab 35 mm: 50	

Art.-Grp. 1000

Ihr pers. Rabatt

### Blehschrauben A2

Mit Innensechskant-Zylinderkopf ähnlich DIN 912

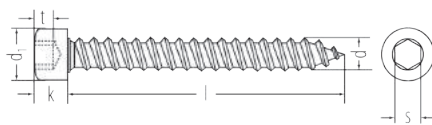

<b>Edelstahl A2</b>	<b>Art.-Nr. 167...x...</b>
Bestell-Beispiel: 4,8 x 19 = 16748x19	
<b>Edelstahl A2 kleinverpackt</b>	<b>Art.-Nr. 167...x..K</b>
Bestell-Beispiel: 4,8 x 19 = 16748x19K	



Gewinde d		4,8		5,5		6,3	
Länge l	Inhalt Box	Preis/100 Stk.		Preis/100 Stk.		Preis/100 Stk.	
		Standard	Klein	Standard	Klein	Standard	Klein
<b>16</b>	500	23,60 €	35,41 €	24,83 €	37,25 €	26,91 €	40,38 €
<b>19</b>	500	24,83 €	37,25 €	26,49 €	39,77 €	27,37 €	41,07 €
<b>22</b>	500	26,49 €	39,77 €	28,57 €	42,87 €	32,35 €	48,52 €
<b>25</b>	500	27,37 €	41,07 €	30,62 €	45,94 €	33,26 €	49,89 €
<b>32</b>	500	29,04 €	43,60 €	34,09 €	51,15 €	37,01 €	55,52 €
<b>35</b>	500			36,63 €	54,95 €		
<b>38</b>	500	31,76 €	47,65 €	37,46 €	56,20 €	39,99 €	59,99 €
<b>42</b>	500			40,43 €	60,65 €		
<b>45</b>	500	35,36 €	53,07 €	47,02 €	70,56 €	42,89 €	64,34 €
<b>50</b>	500	36,63 €	54,95 €	47,35 €	71,04 €	48,50 €	72,75 €
<b>55</b>	500	41,23 €	61,86 €	48,00 €	72,00 €	51,37 €	80,89 €
<b>60</b>	500	41,23 €	61,86 €	48,00 €	72,00 €	53,93 €	80,89 €
<b>70</b>	500	75,04 €	112,56 €	84,33 €	126,50 €		
<b>80</b>	500	79,39 €	119,10 €	97,28 €	145,92 €		

Art.-Grp. 1466

Ihr pers. Rabatt





### Sechskant-Stopmuttern DIN 982

Hohe Form, mit Klemmteil  
Mit nichtmetallischem Einsatz

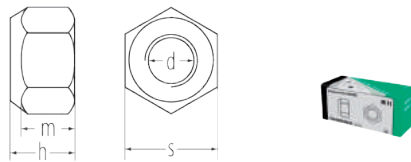

<b>Stahl 8. vz.</b>	<b>Art.-Nr. 251...</b>
Bestell-Beispiel: M 10 = 25110	

für Gewinde	<b>M 4</b>	<b>M 6</b>	<b>M 8</b>	<b>M 10</b>	<b>M 12</b>	<b>M 16</b>
Preis/100 Stk.	30,30 €	31,03 €	39,68 €	62,46 €	79,92 €	178,23 €
Inhalt Box	100	100	100	100	100	50
Box Größe	0	0,5	0,5	1	1	1

Art.-Grp. 1336

**Ihr pers. Rabatt**

### Sechskant-Stopmuttern DIN 985

Ähnlich ISO 10511  
Niedrige Form  
Selbstsichernd mit Klemmteil

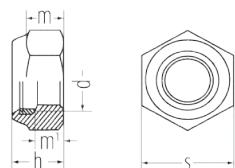

<b>Stahl 8. vz. metr. Gewinde</b>	<b>Art.-Nr. 203...</b>	<b>Stahl 8. vz. metr. Feingewinde</b>	<b>Art.-Nr. 203...x...</b>
Bestell-Beispiel: M 10 = 20310 M 10 = 20310K (kleinverp.)		Bestell-Beispiel: M 8 x 1 = 2038x1 M 8 x 1 = 2038x1K (kleinverp.)	
<b>Edelstahl A2</b>	<b>Art.-Nr. 209...</b>	<b>Edelstahl A4</b>	<b>Art.-Nr. 2090...</b>
Bestell-Beispiel: M 10 = 20910 M 10 = 20910K (kleinverp.)		Bestell-Beispiel: M 10 = 209010 M 10 = 209010K (kleinverp.)	



d <sub>1</sub> metr. Gewinde	d <sub>1</sub> metr. Feingewinde	h	m min.	m <sup>1</sup> min.	s	Standard		Klein		Preis/100 Stk. Stahl 8. vz. metr. Gewinde		Preis/100 Stk. Stahl 8. vz. metr. Feingewinde		Preis/100 Stk. Edelstahl A2		Preis/100 Stk. Edelstahl A4	
						Inhalt Box	Box Größe	Inhalt Box	Box Größe	Standard	Klein	Standard	Klein	Standard	Klein	Standard	Klein
<b>M 3</b>		4	2,4	1,65	5,5	1.000	0,5	100	0	7,81 €	10,15 €			20,61 €	23,69 €		
<b>M 4</b>		5	2,9	2,2	7	1.000	1	100	0	7,81 €	10,15 €			16,07 €	18,48 €	25,16 €	28,94 €
<b>M 5</b>		5	3,2	2,75	8	1.000	1	100	0	7,81 €	10,15 €			16,07 €	18,48 €	25,16 €	28,94 €
<b>M 6</b>		6	4	3,3	10	1.000	2	100	0,5	9,09 €	11,81 €			20,75 €	23,85 €	32,50 €	37,37 €
<b>M 8</b>	<b>M 8x1</b>	8	5,5	4,4	13	1.000	3	100	0,5	14,13 €	18,36 €	29,44 €	38,27 €	39,86 €	45,83 €	62,47 €	71,83 €
<b>M 10</b>	<b>M 10x1,25</b>	10	6,5	5,5	17	500	3	100	1	27,11 €	35,24 €	50,47 €	65,60 €	78,50 €	90,27 €	122,98 €	141,43 €
<b>M 12</b>	<b>M 12x1,5</b>	12	8	6,6	19	200	2	50	1	38,56 €	50,12 €	66,36 €	86,25 €	107,65 €	123,79 €	183,87 €	211,44 €
<b>M 14</b>	<b>M 14x1,5</b>	14	9,5	7,7	22	200	3	50	1	64,31 €	83,59 €	94,85 €	123,31 €	243,20 €	279,67 €	380,88 €	438,02 €
<b>M 16</b>	<b>M 16x1,5</b>	16	10,5	8,8	24	100	2	25	1	77,14 €	100,29 €	107,48 €	139,73 €	257,14 €	295,71 €	402,69 €	463,10 €
<b>M 18</b>	<b>M 18x1,5</b>	18,5	13	9,9	27	100	3	25	1	123,45 €	160,48 €	204,32 €	265,61 €	658,71 €	757,51 €	1.031,57 €	1.186,30 €
<b>M 20</b>	<b>M 20x1,5</b>	20	14	11	30	50	2	10	1	149,18 €	193,93 €	248,47 €	323,01 €	785,38 €	903,19 €		
<b>M 22</b>	<b>M 22x1,5</b>	22	15	12,2	32	50	3	10	1	251,84 €	327,39 €	326,51 €	424,45 €				
<b>M 24</b>	<b>M 24x1,5</b>	24	15	13,2	36	25	2	10	1	325,68 €	423,38 €	456,50 €	593,45 €	836,05 €	961,46 €	1.309,30 €	1.505,69 €
	<b>M 24x2</b>	24	15	13,2	36	25	2	10	1			684,75 €	890,17 €				
<b>M 27</b>	<b>M 27x1,5</b>	27	17	14,8	41	25	3	10	2	639,29 €	831,07 €					2.878,33 €	3.310,08 €
	<b>M 27x2</b>	27	117	14,8	41	25	3	10	2			910,44 €	1.183,57 €				
<b>M 30</b>	<b>M 30x1,5</b>	30	19	16,5	46	20	3			801,36 €	1.041,76 €			3.052,96 €	3.510,89 €	4.780,95 €	5.498,09 €
<b>M 33</b>	<b>M 33x2</b>	33	22	18,2	50	10	3			1.350,67 €	1.755,86 €						
<b>M 36</b>	<b>M 36x3</b>	36	25	19,8	55	10	3			1.494,71 €	1.943,13 €	2.948,25 €	3.832,71 €	6.017,28 €	6.919,87 €		

Art.-Grp. 1336

Art.-Grp. 1339

**Ihr pers. Rabatt**

**Ihr pers. Rabatt**

Umkartons: Box Gr. 0 → 96 Boxen/Umkarton, Gr. 1/2 → 48 Boxen, Gr. 1 → 24 Boxen, Gr. 2 → 12 Boxen und Gr. 3 → 8 Boxen

**Hutmuttern DIN 986**  
Selbstsichernd mit Klemmteil

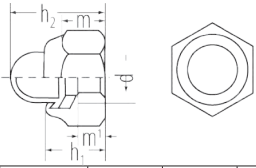

<b>DIN 986</b>	<b>Art.-Nr. 219...</b>
<b>Stahl vz.</b>	
Bestell-Beispiel: M 10 = 21910 M 10 = 21910K (kleinverp.)	

<b>DIN 986</b>	<b>Art.-Nr. 219A2...</b>
<b>Edelstahl A2</b>	
Bestell-Beispiel: M 10 = 219A210 M 10 = 219A210K (kleinverp.)	

Gewinde d	h <sub>1</sub>	h <sub>2</sub>	m min.	m <sup>1</sup> min.	s	Standard		Klein		Preis/100 Stk. DIN 986 Stahl vz.		Preis/100 Stk. DIN 986 Edelstahl A2	
						Inhalt Box	Box Größe	Inhalt Box	Box Größe	Standard	Klein	Standard	Klein
<b>M 4</b>	5,6	9,6	2,9	2,32	7	1.000	1	100	0	103,40 €	124,08 €	313,79 €	376,53 €
<b>M 5</b>	6,0	10,5	4,4	3,52	8	1.000	1	100	0	103,40 €	124,08 €	313,79 €	376,53 €
<b>M 6</b>	7,5	12,0	4,9	3,92	10	1.000	2	100	0,5	106,38 €	127,66 €	464,87 €	557,84 €
<b>M 8</b>	8,9	14,0	4,0	5,15	13	1.000	3	100	0,5	109,55 €	131,47 €	531,69 €	638,03 €
<b>M 10</b>	10,5	18,1	8,04	6,43	17	500	3	100	1	175,10 €	210,12 €	781,56 €	937,88 €
<b>M 12</b>	13,5	22,5	10,37	8,30	19	200	2	50	1	254,96 €	305,96 €	1.699,71 €	2.039,65 €
<b>M 16</b>	16,5	27,5	14,1	11,28	24	100	2	25	1	322,57 €	387,07 €	2.847,38 €	3.416,86 €
<b>M 20</b>	21,0	35,0	16,9	13,52	30	50	2	10	1	604,47 €	725,36 €	3.602,81 €	4.323,37 €

Art.-Grp. 1355  Art.-Grp. 1355  Art.-Grp. 1356  Art.-Grp. 1356

**Scheiben DIN 1052**  
Für Holzverbindungen

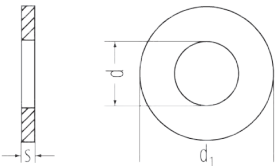

<b>Stahl blank</b>	<b>Art.-Nr. 328...</b>
Bestell-Beispiel: 14 mm = 32813 14 mm = 32813K (kleinverp.)	

<b>Stahl fvz.</b>	<b>Art.-Nr. 3290...</b>
Bestell-Beispiel: 23 mm = 329023 23 mm = 329023K (kleinverp.)	

<b>Stahl vz.</b>	<b>Art.-Nr. 329...</b>
Bestell-Beispiel: 18 mm = 32919 18 mm = 32919K (kleinverp.)	

<b>Edelstahl A2</b>	<b>Art.-Nr. 32900...</b>
Bestell-Beispiel: 18 mm = 3290018	

d	d <sub>1</sub>	s	Durchmesser	Standard		Preis/100 Stk. Stahl blank	Preis/100 Stk. Stahl vz.	Preis/100 Stk. Stahl fvz.	Preis/100 Stk. Edelstahl A2
				Inhalt Box	Box Größe	Standard	Standard	Standard	Standard
<b>14</b>	58	6	14 mm	500	3	90,33 €	139,35 €	192,94 €	741,02 €
<b>18</b>	68	6	18 mm	250	3	120,96 €	185,29 €	260,32 €	1.027,91 €
<b>23</b>	80	8	23 mm	100	3	277,16 €	373,64 €	490,02 €	
<b>25</b>	92	8	25 mm	100	3	512,99 €	673,79 €	872,87 €	
<b>27</b>	105	8	27 mm	50	3	612,53 €	811,61 €	1.041,32 €	3.413,35 €

Art.-Grp. 1312  Umkartons: Box Gr. 0 → 96 Boxen/Umkarton, Gr. 1/2 → 48 Boxen, Gr. 1 → 24 Boxen, Gr. 2 → 12 Boxen und Gr. 3 → 8 Boxen

**PARCO®CLICK Sortimentskoffer**

**6kt.-Schrauben DIN 933 vz.**  
Art.-Nr. 485PDIN933



Inhalt	Nettopreis/Stk.
6kt.-Schrauben Sortiment	99,00 €

Art.-Grp. 2070

**6kt.-Muttern DIN 934 vz.**  
Art.-Nr. 485PDIN934



Inhalt	Nettopreis/Stk.
6kt.-Muttern Sortiment	99,00 €

Art.-Grp. 2070

**U-Scheiben DIN 125 vz.**  
Art.-Nr. 485PDIN125



Inhalt	Nettopreis/Stk.
U-Scheiben Sortiment	98,00 €

Art.-Grp. 2070

**Scheiben für Bolzen DIN 1440**

Ähnlich ISO 8738  
Ausführung mittel

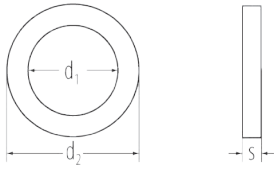

<b>Stahl blank</b>	<b>Art.-Nr. 3300...</b>
Bestell-Beispiel: M 10 = 330010	

<b>Stahl vz.</b>	<b>Art.-Nr. 330...</b>
Bestell-Beispiel: M 10 = 33010	

<b>Edelstahl A2</b>	<b>Art.-Nr. 33000...</b>
Bestell-Beispiel: M 10 = 3300010	



d <sub>1</sub>	d <sub>2</sub>	s	für Bolzen-Ø	Standard		Preis/100 Stk.	Preis/100 Stk.	Preis/100 Stk.
				Inhalt Box	Box Größe	Stahl blank Standard	Stahl vz. Standard	Edelstahl A2 Standard
3	6	0,8	3	1.000	0,5	3,48 €	3,58 €	
4	8	0,8	4	1.000	0,5	3,48 €	3,58 €	
5	10	0,8	5	1.000	0,5	4,02 €	4,16 €	46,48 €
6	12	1,6	6	1.000	1	6,01 €	6,65 €	56,64 €
8	16	2	8	1.000	2	11,46 €	12,37 €	94,42 €
10	20	2,5	10	1.000	3	14,69 €	16,97 €	129,29 €
12	25	3	12	500	3	21,71 €	26,46 €	180,14 €
14	28	3	14	500	3	26,46 €	31,97 €	255,67 €
16	28	3	16	250	2	26,46 €	31,52 €	262,94 €
18	30	4	18	250	3	43,63 €	51,29 €	290,67 €
20	32	4	20	200	3	52,04 €	59,71 €	377,70 €
22	34	4	22	100	3	59,71 €	68,14 €	435,82 €
25	40	4	25	100	3	84,21 €	96,46 €	501,18 €
30	45	5	30	50	3	157,71 €	177,63 €	566,56 €

Art.-Grp. 1470

Ihr pers. Rabatt

**Scheiben für Bolzen DIN 1441**

Ausführung grob

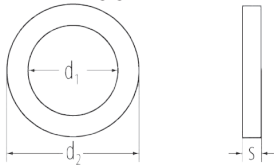

<b>Stahl blank</b>	<b>Art.-Nr. 3310...</b>
Bestell-Beispiel: 13 = 331013	

<b>Stahl vz.</b>	<b>Art.-Nr. 331...</b>
Bestell-Beispiel 13 = 33113	



d <sub>1</sub>	d <sub>2</sub>	s	für Bolzen-Ø	Standard		Preis/100 Stk.	Preis/100 Stk.
				Inhalt Box	Box Größe	Stahl blank	Stahl vz.
7	12	1,6	6	1.000	2	3,87 €	4,34 €
9	16	2	8	1.000	3	6,65 €	7,92 €
11	20	2,5	10	500	3	10,53 €	13,00 €
13	25	3	12	500	3	15,89 €	20,66 €
15	28	3	14	500	3	19,28 €	24,92 €
17	28	3	16	500	3	20,96 €	26,15 €
19	30	4	18	200	2	28,45 €	36,13 €
21	32	4	20	200	2	33,96 €	42,10 €
23	34	4	22	200	3	39,03 €	47,45 €
26	40	4	25	200	3	60,46 €	73,49 €
29	42	5	28	100	2	82,67 €	99,52 €
31	45	5	30	100	2	94,93 €	114,84 €
34	50	5	32/33	100	2	122,50 €	147,00 €

Art.-Grp. 1470

Ihr pers. Rabatt

### Spannschlossmuttern DIN 1478

Galvanisch verzinkt

Gewinde d <sub>1</sub>	M 8	M 10	M 12	M 16	M 20	M 24	M 30
d <sub>2</sub>	17,2	21,3	25	30	33,7	42,4	51
d <sub>3</sub> min.	12	15	18	24	30	33	41
d <sub>4</sub>	8	8	10	10	12	12	16
l	110	125	125	170	200	200	255
m	10	12	15	20	24	24	36
Nachstellbarkeit~	85	95	90	120	140	140	160
Preis/100 Stk.	599,14 €	760,31 €	884,71 €	1.313,13 €	1.935,22 €	2.948,99 €	3.571,15 €

<b>Stahl vz.</b>	<b>Art.-Nr. 07900...</b>
Bestell-Beispiel: M 10 = 0790010	

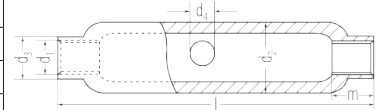

Art.-Grp. 1475

Ihr pers. Rabatt

### 6kt.-Spannschlossmuttern DIN 1479

Galvanisch verzinkt

Gewinde d <sub>1</sub>	M 6	M 8	M 10	M 12	M 16	M 20	M 24
d <sub>2</sub>						21	26
m	30	35	45	55	75	95	115
R~	22,5	25	33	40	55	24	29
Schlüsselweite	10	13	17	19	24	30	36
Eckmaß min.	11,05	14,38	18,90	21,10	26,75	33,53	39,98
Nachstellbarkeit~	15	15	21	25	35	47	57
Preis/100 Stk.	157,30 €	233,13 €	332,67 €	418,81 €	830,76 €	1.441,39 €	2.148,50 €

<b>Stahl vz.</b>	<b>Art.-Nr. 079S...</b>
Bestell-Beispiel: M 10 = 079S10	

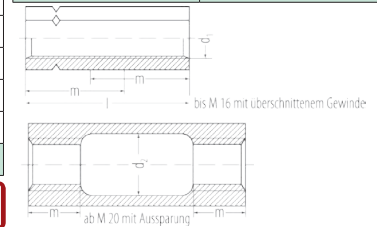

Art.-Grp. 1476

Ihr pers. Rabatt

### Spannschlösser DIN 1480

Galvanisch verzinkt

<b>1 Stahl verzinkt Mit 2 Ringösen</b>	<b>Art.-Nr. 077Ö..</b>	<b>2 Stahl verzinkt Mit Haken und Ringöse</b>	<b>Art.-Nr. 077H..</b>	<b>3 Stahl verzinkt Mit 2 Anschweißenden</b>	<b>Art.-Nr. 076..</b>
Bestell-Beispiel: M 12 = 077Ö12		Bestell-Beispiel: M 12 = 077H12		Bestell-Beispiel: M 12 = 07612	

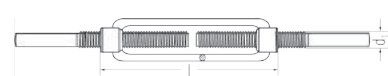
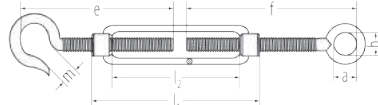
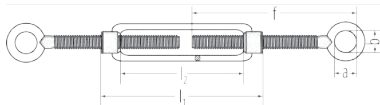

<b>4 Stahl verzinkt Mit 2 Blattschr.</b>	<b>Art.-Nr. 078B..</b>	<b>5 Stahl verzinkt (mit Bohrung) Mit Blattschraube und Kontermutter</b>	<b>Art.-Nr. 078B..</b>
Bestell-Beispiel: M 12 = 078B12		Bestell-Beispiel: M 12 (14er Bohrung)= 078B1214	

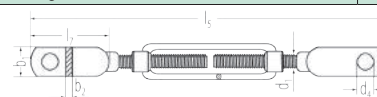
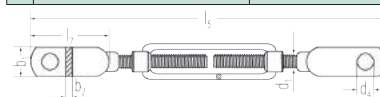

Gewinde d <sub>1</sub>	M 6	M 8	M 10	M 12	M 16	M 20	M 24	M 30	M 36
d <sub>2</sub>	12	15	18	21	27	34	39	45	55
e	19	23	30	34	42	52	60	74	86
f	9	11	14	16	20	24	28	34	40
h min.	6	8	9	11	14	17	20	23	28
l <sub>1</sub>	110	110	125	125	170	200	255	255	295
m <sub>1</sub>	12	15	18	21	27	34	39	45	55
m <sub>2</sub> max.	6	8	9	11	14	17	20	23	28
Nachstellbarkeit~	80	75	85	80	110	130	170	160	180
Preis/100 Stk.	1) 289,32 €	318,62 €	395,53 €	468,78 €	743,46 €	1.263,52 €	2.490,43 €	3.479,28 €	5.481,39 €
	2) 289,32 €	318,62 €	395,53 €	468,78 €	743,46 €	1.263,52 €	2.490,43 €	3.479,28 €	5.481,39 €
	3) 289,32 €	318,62 €	395,53 €	468,78 €	743,46 €	1.263,52 €	2.490,43 €	3.479,28 €	5.481,39 €
	4) 549,36 €			1.342,88 €	1.342,88 €	2.319,52 €	3.296,16 €	8.240,40 €	13.315,26 €
	5) 824,04 €			2.181,56 €	2.181,56 €	3.015,37 €			

Art.-Grp. 1476

\* auf Anfrage mit Ü oder CE Zeichen

Ihr pers. Rabatt



**Spannstifte (Spannhülsen) DIN 1481**

ISO 8752

Schwere Ausführung



<b>Federstahl bl.</b>	<b>Art.-Nr. 340...x...</b>
Bestell-Beispiel: 2 x 20 = 3402x20	

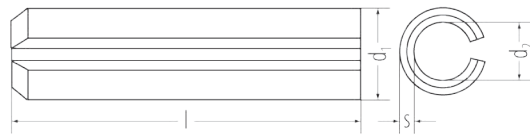

Nenn-Ø	1	1,5	2	2,5	3	4	5	6	8	10	12	13	16
d1	1,2	1,7	2,3	2,8	3,3	4,4	5,4	6,4	8,5	10,5	12,5	13,5	16,5
d2	0,8	1,1	1,5	1,8	2,1	2,8	3,4	3,9	5,5	6,5	7,5	8,5	10,5
s	0,2	0,3	0,4	0,5	0,6	0,8	1	1,25	1,5	2	2,5	2,5	3
für Schrauben								M 3	M 4	M 5	M 6		M 8
Scheiben DIN 7349								3,2	4,3	5,3	6,4		8,4
Länge l													
<b>4</b>	8,29 €	7,03 €	7,19 €	7,92 €	6,38 €	7,41 €							
<b>5</b>	8,56 €	7,13 €	6,87 €	8,12 €	5,12 €	7,49 €							
<b>6</b>	8,61 €	7,30 €	7,01 €	8,12 €	6,63 €	7,60 €	7,69 €						
<b>8</b>	8,71 €	6,73 €	7,19 €	8,29 €	5,32 €	6,55 €	7,07 €						
<b>10</b>	8,83 €	6,87 €	7,23 €	7,81 €	5,44 €	6,63 €	7,13 €	7,71 €	12,08 €	45,96 €			
<b>12</b>	8,93 €	6,92 €	7,30 €	7,81 €	5,44 €	8,61 €	7,33 €	9,07 €	14,20 €	48,26 €			
<b>14</b>		7,69 €	7,36 €	8,56 €	5,49 €	7,01 €	7,41 €	7,92 €					
<b>16</b>	9,49 €	7,98 €	7,36 €	8,12 €	5,66 €	7,19 €	7,56 €	8,61 €	13,36 €				
<b>18</b>		8,56 €	8,12 €	8,93 €	5,88 €	7,23 €	7,90 €						
<b>20</b>	7,01 €	8,93 €	8,12 €	8,29 €	6,04 €	7,30 €	8,25 €	9,91 €	15,24 €	23,66 €			165,90 €
<b>22</b>			9,00 €	9,11 €	6,18 €	7,60 €	9,30 €						
<b>24</b>			8,56 €	9,71 €	6,30 €	7,71 €	8,96 €		17,38 €	26,27 €	126,25 €		
<b>26</b>			9,00 €	10,10 €	6,51 €	7,87 €	9,47 €						
<b>28</b>			10,20 €	10,66 €	6,87 €	8,37 €	9,74 €		20,00 €				
<b>30</b>			9,94 €	11,41 €	7,23 €	9,00 €	9,91 €	13,08 €	21,10 €	30,56 €	131,84 €		
<b>32</b>					7,49 €	9,30 €	10,42 €	18,45 €					225,18 €
<b>36</b>					11,41 €	9,82 €	11,02 €	15,07 €	23,88 €	36,87 €			223,01 €
<b>40</b>					9,11 €	10,66 €	11,32 €	15,50 €	25,42 €	38,69 €	135,47 €	153,85 €	
<b>45</b>					14,51 €	13,57 €	13,00 €	18,07 €	27,61 €				
<b>50</b>					14,51 €	14,75 €	13,57 €	18,62 €	30,02 €	47,66 €	142,48 €	187,66 €	
<b>60</b>							16,63 €	22,48 €	37,90 €	57,43 €	154,54 €	214,21 €	232,37 €
<b>70</b>							22,12 €	27,49 €	43,89 €	69,32 €	169,12 €		
<b>80</b>							27,17 €	31,86 €	57,43 €	77,99 €	181,45 €	236,92 €	310,04 €
<b>90</b>							31,20 €		68,98 €	97,20 €	336,29 €		
<b>100</b>								55,67 €	73,69 €	93,74 €	436,64 €		713,60 €
Inhalt Box	1.000	1.000	1.000	1.000	1.000	bis 40 mm: 1.000 ab 45 mm: 500	bis 40 mm: 1.000 ab 45 mm: 500 ab 60 mm: 250	bis 22 mm: 1.000 ab 24 mm: 500 ab 60 mm: 250	bis 14 mm: 1.000 ab 16 mm: 500 ab 32 mm: 250 ab 70 mm: 100	bis 40 mm: 500 ab 45 mm: 100	bis 30 mm: 250 ab 32 mm: 100	100	50

Art.-Grp. 1338

Preise/100 Stk.

Ihr pers. Rabatt

**6kt.-Hutmuttern DIN 1587**

Hohe Form

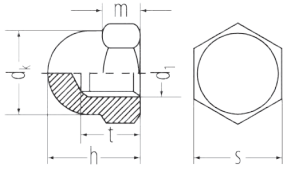

<b>Stahl blank</b> Bestell-Beispiel: M 10 = 23210	<b>Art.-Nr.</b> <b>232...</b>	<b>Edelstahl A2</b> Bestell-Beispiel: M 10 = 228010 (St.) M 10 = 228010K (Klp.)	<b>Art.-Nr.</b> <b>2280...</b>	<b>Edelstahl A4</b> Bestell-Beispiel: M 10 = 2280010 (St.) M 10 = 2280010K (Klp.)	<b>Art.-Nr.</b> <b>22800...</b>
<b>Stahl vz.</b> Bestell-Beispiel: M 10 = 23310 (St.) M 10 = 23310K (Klp.)	<b>Art.-Nr.</b> <b>2330...</b>	<b>Messing</b> Bestell-Beispiel: M 10 = 23010 (St.)	<b>Art.-Nr.</b> <b>230...</b>	<b>Polyamid</b> Bestell-Beispiel: M 10 = 22710	<b>Art.-Nr.</b> <b>227...</b>

Gewinde d <sub>1</sub>	dk	h	m	t	s	Standard		Klein		Preis/100 Stk. Stahl blank		Preis/100 Stk. Stahl verzinkt		Preis/100 Stk. Edelstahl A2		Preis/100 Stk. Edelstahl A4		Preis/100 Stk. Messing	Preis/100 Stk. Polyamid	
						Inhalt Box	Box Größe	Inhalt Box	Box Größe	Standard	Klein	Standard	Klein	Standard	Klein	Standard	Klein	Klein	Klein	
M 3						1.000	1	100	0	11,17 €	14,65 €	15,26 €	32,62 €	42,36 €					15,68 €	
M 4	6,5	8	3,2	5,5	7	1.000	2	100	0	11,46 €	15,87 €	15,96 €	37,88 €	49,24 €					19,85 €	32,79 €
M 5	7,5	10	4	7,5	8	1.000	3	100	0	13,85 €	16,34 €	21,05 €	41,63 €	54,14 €	88,11 €	149,80 €		25,56 €	38,18 €	
M 6	9,5	12	5	8	10	1.000	3	100	0	18,80 €	22,13 €	28,53 €	48,65 €	63,28 €	98,49 €	167,46 €		38,57 €	39,81 €	
M 8	12,5	15	6,5	11	13	500	3	100	1	31,20 €	43,90 €	49,76 €	82,54 €	107,30 €	123,55 €	210,12 €		76,32 €		
M 10	16	18	8	13	17	250	3	100	2	58,60 €	73,67 €	95,02 €	142,40 €	185,12 €	239,66 €	407,44 €		97,41 €		
M 12	18	22	10	16	19	200	3	50	1	92,31 €	109,78 €	141,61 €	229,62 €	298,44 €	326,20 €	554,48 €		193,71 €	113,71 €	
M 14						100	2	25	1		154,79 €	199,71 €	345,92 €	449,69 €	514,96 €	875,40 €				
M 16	23	28	13	21	24	100	3	25	2	180,52 €	216,83 €	279,73 €	452,53 €	588,29 €	715,33 €	1.216,00 €		373,24 €		
M 18						50	2	10	1		315,13 €	406,57 €								
M 20	28	34	16	26	30	50	3	10	1	444,21 €	384,04 €	495,39 €						633,77 €		
M 24	34	42	19	31	36	25	3	10	2	701,93 €	841,62 €	1.085,68 €								
M 30						10	3	10	2	2.099,50 €	2.518,47 €	3.248,85 €								

Ihr pers. Rabatt  Art.-Grp. 1355

Ihr pers. Rabatt  Art.-Grp. 1356

**Sechskantmuttern DIN 6330**

Form B mit einseitiger, kugelliger Auflagefläche 1,5 d hoch

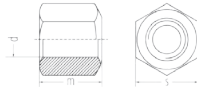

<b>Stahl blank</b> Bestell-Beispiel: M 10 = 23710 M 10 = 23710K (kleinverp.)	<b>Art.-Nr. 237...</b>	<b>Stahl verzinkt</b> Bestell-Beispiel: M 10 = 237010 M 10 = 237010K (kleinverp.)	<b>Art.-Nr. 2370...</b>
---	------------------------	--	-------------------------

Gewinde d	m	s	Standard		Klein		Preis/100 Stk. Stahl blank		Preis/100 Stk. Stahl vz.	
			Inhalt Box	Box Größe	Inhalt Box	Box Größe	Standard	Klein	Standard	Klein
M 8	12	13	500	3	100	0,5	92,94 €	139,41 €	114,64 €	171,96 €
M 10	15	16	500	3	100	1	123,91 €	185,87 €	163,74 €	245,59 €
M 12	18	18	200	2	50	1	159,72 €	239,62 €	203,04 €	304,57 €
M 14	21	22	200	3	50	1	305,07 €	457,62 €	356,33 €	534,50 €
M 16	24	24	100	2	25	1	265,74 €	398,60 €	316,88 €	475,30 €
M 20	30	30	50	2	10	1	522,56 €	783,83 €	577,90 €	866,85 €
M 24	36	36	25	2	10	1	819,70 €	1.229,55 €		
M 30	45	46	25	3	10	2	1.796,67 €	2.695,00 €		

Art.-Grp. 1480

Ihr pers. Rabatt

**Sechskantmuttern DIN 6331**

Mit Bund  
1,5 d hoch

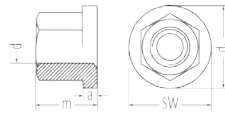

<b>Stahl blank</b> Bestell-Beispiel: M 10 = 239010 M 10 = 239010K (kleinverp.)	<b>Art.-Nr. 2390...</b>	<b>Stahl verzinkt</b> Bestell-Beispiel: M 10 = 23910 M 10 = 23910K (kleinverp.)	<b>Art.-Nr. 239...</b>
---	-------------------------	--	------------------------

Gewinde d	m	a	d1	s	Standard		Klein		Preis/100 Stk. Stahl blank		Preis/100 Stk. Stahl vz.	
					Inhalt Box	Box Größe	Inhalt Box	Box Größe	Standard	Klein	Standard	Klein
M 8	12	3,5	18	13	1.000	3	100	0,5	112,96 €	169,46 €	151,22 €	226,85 €
M 10	15	4	22	16	500	3	100	1	154,75 €	232,16 €	231,69 €	347,55 €
M 12	18	4	25	18	200	2	50	1	193,07 €	289,64 €	281,01 €	421,53 €
M 14	21	4	28	22	200	3	50	1	443,92 €	665,90 €	517,58 €	776,39 €
M 16	24	5	31	24	100	2	25	1	343,39 €	515,08 €	456,26 €	684,42 €
M 18	27	5	34	27	100	3	25	1	476,29 €	714,41 €	577,31 €	865,98 €
M 20	30	6	37	30	50	2	10	1	546,45 €	819,68 €	610,07 €	915,14 €
M 24	36	6	45	36	25	2	10	1	903,29 €	1.354,96 €	1.114,40 €	1.671,61 €
M 30	45	8	58	46	25	3	10	2	1.579,06 €	2.368,60 €	1.887,43 €	2.831,15 €

Art.-Grp. 1480

Ihr pers. Rabatt

**Langmuttern DIN 6334\***



<b>Stahl verzinkt</b>	<b>Art.-Nr. 240...</b>	<b>Edelstahl A2</b>	<b>Art.-Nr. 2400...</b>
Bestell-Beispiel: M 10 = 24010		Bestell-Beispiel: M 10 = 240010	

Gewinde d	M 8	M 10	M 12	M 14	M 16	M 20	M 24
SW	13	17	19	22	24	30	36
Länge	30	30	40	40	50	50	50
Preis/100 Stk vz.	181,74 €	229,30 €	271,11 €	305,31 €	558,14 €	1.202,92 €	1.529,60 €
VPE	200	100	25	25			
Preis/100 Stk. A2	485,87 €	914,37 €	1.573,61 €		3.637,98 €	6.101,55 €	8.861,78 €
Inhalt Box	100	100	25	25	25	20	10

Ihr pers. Rabatt

Ihr pers. Rabatt

\*DIN 6334 ist ersatzlos zurückgezogen, jedoch weiterhin lieferbar

Art.-Grp. 1481

Art.-Grp. 1480

**Zahnscheiben DIN 6797\***

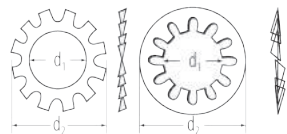

<b>Federstahl vz. Form A</b>	<b>Art.-Nr. 352...</b>	<b>Federstahl vz. Form J</b>	<b>Art.-Nr. 352I...</b>
Bestell-Beispiel: 3,2 = 35232 (Std.) 3,2 = 35232K (Klp.)		Bestell-Beispiel: 3,2 = 352I32 (Std.) 3,2 = 352I32K (Klp.)	

<b>Federstahl A2 Form A</b>	<b>Art.-Nr. 3520...</b>	<b>Federstahl A2 Form J</b>	<b>Art.-Nr. 3520I...</b>
Bestell-Beispiel: 3,2 = 352032 (Std.) 3,2 = 352032K (Klp.)		Bestell-Beispiel: 3,2 = 3520I32 (Std.) 3,2 = 3520I32K (Klp.)	

d <sub>1</sub>	für Gewinde-Ø	Standardverpackung		Kleinverpackung		Preis/100 Stk.		Preis/100 Stk.		Preis/100 Stück		Preis/100 Stück	
		Inhalt Box	Box Größe	Inhalt Box	Box Größe	Federstahl vz Form A Standard	Federstahl vz Form A Kleinp.	Federstahl A2 Form A Standard	Federstahl A2 Form A Kleinp.	Federstahl vz Form J Standard	Federstahl vz Form J Kleinp.	Federstahl A2 Form J Standard	Federstahl A2 Form J Kleinp.
3,2	M 3	1.000	0,5	200	0	2,50 €	5,05 €	4,00 €	6,98 €	2,50 €	5,05 €	3,48 €	6,98 €
4,3	M 4	1.000	0,5	200	0	2,69 €	5,43 €	4,70 €	9,44 €	2,69 €	5,43 €	4,70 €	9,44 €
5,3	M 5	1.000	0,5	100	0	3,27 €	6,55 €	6,44 €	12,92 €	4,37 €	6,55 €	6,44 €	12,92 €
6,4	M 6	1.000	1	100	0	4,14 €	8,34 €	7,35 €	14,71 €	4,14 €	8,34 €	7,35 €	14,71 €
8,4	M 8	1.000	2	100	0,5	6,96 €	13,94 €	12,25 €	24,53 €	6,96 €	13,94 €	12,25 €	24,53 €
10,5	M 10	1.000	3	100	0,5	19,76 €	21,08 €	19,75 €	39,53 €	10,52 €	21,08 €	19,75 €	39,53 €
13	M 12	500	3	100	1	14,71 €	29,44 €	21,26 €	42,56 €	14,71 €	29,44 €	21,26 €	42,56 €
15	M 14	250	2	100	1	23,13 €	46,28 €			23,13 €	46,28 €		
17	M 16	250	3	100	2	30,55 €	61,11 €	48,65 €	97,32 €	30,55 €	61,11 €	48,65 €	97,32 €
19		200	3	100	2	47,47 €	94,96 €			47,47 €	94,96 €		
21	M 20	100	3	50	2	59,33 €	118,73 €			59,33 €	118,73 €		
25	M 24	50	3	25	2	81,13 €	162,27 €			81,13 €	162,27 €		

Art.-Grp. 1305

\*DIN 6797 ist ersatzlos zurückgezogen, jedoch weiterhin lieferbar

Ihr pers. Rabatt

**Fächerscheiben DIN 6798\***

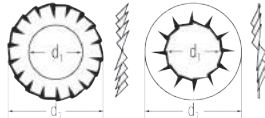

<b>Federstahl vz. Form A</b>	<b>Art.-Nr. 350...</b>	<b>Federstahl vz. Form I</b>	<b>Art.-Nr. 350I...</b>
Bestell-Beispiel: M 6 = 3506 (Std.) M 6 = 3506K (Klp.)		Bestell-Beispiel: M 6 = 350I6 (Std.) M 6 = 350I6K (Klp.)	

<b>Federstahl A2 Form A</b>	<b>Art.-Nr. 378...</b>	<b>Federstahl A2 Form I</b>	<b>Art.-Nr. 3780...</b>
Bestell-Beispiel: M 6 = 3786 (Std.) M 6 = 3786K (Klp.)		Bestell-Beispiel: M 6 = 3780I6 (Std.) M 6 = 3780I6K (Klp.)	

d <sub>1</sub>	für Gewinde-Ø	Standardverpackung		Kleinverpackung		Preis/100 Stk.		Preis/100 Stk.		Preis/100 Stück		Preis/100 Stück	
		Inhalt Box	Box Größe	Inhalt Box	Box Größe	Federstahl vz Form A Standard	Federstahl vz Form A Kleinp.	Federstahl A2 Form A Standard	Federstahl A2 Form A Kleinp.	Federstahl vz Form J Standard	Federstahl vz Form J Kleinp.	Federstahl A2 Form J Standard	Federstahl A2 Form J Kleinp.
5,3	M 5	1.000	0,5	100	0	3,20 €	6,42 €	8,45 €	16,95 €	3,20 €	6,42 €	8,45 €	16,95 €
6,4	M 6	1.000	1	100	0	3,66 €	7,35 €	9,59 €	19,20 €	3,66 €	7,35 €	9,59 €	19,20 €
8,4	M 8	1.000	2	100	0,5	7,02 €	14,05 €	16,29 €	32,58 €	7,02 €	14,05 €	16,29 €	32,58 €
10,5	M 10	1.000	3	100	0,5	10,78 €	21,60 €	23,40 €	46,83 €	10,78 €	21,60 €	23,40 €	46,83 €
13	M 12	500	3	100	1	14,84 €	29,68 €	28,98 €	57,97 €	14,84 €	29,68 €	28,98 €	57,97 €
15	M 14	200	2	100	1	32,50 €	65,02 €			32,50 €	65,02 €		
17	M 16	200	3	100	2	35,22 €	70,45 €	73,57 €	147,15 €	35,22 €	70,45 €	73,57 €	147,15 €
19	M 18	200	3	100	2	64,94 €	129,93 €			64,94 €	129,93 €		
21	M 20	100	3	50	2	63,15 €	126,32 €	99,24 €	198,50 €	63,15 €	126,32 €	99,24 €	198,50 €
25	M 24	50	3	25	2	93,36 €	186,74 €	128,26 €	256,54 €	93,36 €	186,74 €	128,26 €	256,54 €

Art.-Grp. 1305

\*DIN 6798 ist ersatzlos zurückgezogen, jedoch weiterhin lieferbar

Ihr pers. Rabatt

Umkartons: Box Gr. 0 ↑ 96 Boxen/Umkarton, Gr. 1 ↑ 48 Boxen, Gr. 2 ↑ 24 Boxen, Gr. 3 ↑ 12 Boxen und Gr. 8 Boxen

**Passfedern DIN 6885**

Form A = Rundstirnig  
Hohe Form

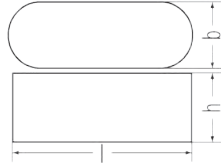

<b>Stahl C 45 K</b>	<b>Art.-Nr. 390...x...</b>
Bestell-Beispiel: 3 x 20 = 3903x20	

Breite b	3	4	5	6	8	10	12	14	16
Höhe h	3	4	5	6	7	8	8	9	10
Länge l									
<b>8</b>	45,69 €	44,31 €							
<b>10</b>	46,23 €	44,94 €	44,94 €	52,64 €					
<b>12</b>	46,23 €	44,94 €	44,94 €	52,64 €					
<b>14</b>	43,04 €	43,04 €	43,04 €	49,45 €	63,01 €				
<b>16</b>	43,63 €	43,04 €	43,63 €	50,03 €	62,95 €				
<b>18</b>	43,63 €	43,04 €	43,63 €	50,03 €	65,93 €				
<b>20</b>	44,31 €	44,31 €	44,94 €	58,47 €	70,60 €	86,34 €	99,32 €		
<b>22</b>	44,59 €	44,31 €	44,94 €	58,47 €	70,60 €				
<b>25</b>	45,69 €	45,64 €	46,88 €	60,28 €	73,11 €	80,80 €	99,61 €		
<b>28</b>		45,64 €	46,88 €	60,28 €	73,11 €	80,80 €	99,61 €	125,69 €	
<b>32</b>		46,88 €	48,22 €	62,28 €	75,62 €	83,37 €	105,16 €	133,32 €	
<b>36</b>		48,22 €	48,91 €	64,14 €	78,29 €	85,92 €	109,03 €	141,08 €	
<b>40</b>		48,78 €	50,03 €	65,41 €	80,80 €	89,74 €	112,89 €	147,41 €	166,14 €
<b>45</b>			51,74 €	67,93 €	83,37 €	92,29 €	115,28 €	153,85 €	173,80 €
<b>50</b>			53,72 €	70,60 €	85,92 €	96,21 €	123,09 €	142,39 €	181,45 €
<b>56</b>									191,41 €
<b>60</b>				75,23 €	91,10 €	106,45 €	142,39 €	180,28 €	199,83 €
<b>63</b>				76,56 €	96,21 €	119,26 €	147,41 €	182,05 €	207,49 €
<b>70</b>				80,39 €	98,76 €	126,99 €	153,85 €	191,07 €	212,08 €
<b>80</b>				88,46 €	105,16 €	130,81 €	166,71 €	212,87 €	230,46 €
<b>90</b>									253,43 €
<b>100</b>					116,72 €	156,38 €	188,48 €	273,12 €	280,99 €
<b>110</b>									294,78 €
<b>120</b>									
<b>125</b>									331,53 €
Inhalt Box	100	100	100	100	100	100	100	50	50

Art.-Grp. 1343

Preise/100 Stk.

Ihr pers. Rabatt



### Zylinderschrauben DIN 6912

Mit Innensechskant, niedrigem Kopf und Schlüsselführung

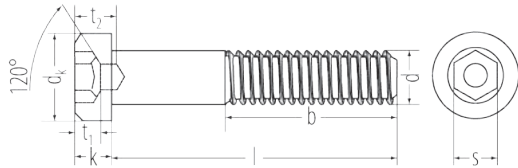

<b>Stahl 8.8 blank</b>	<b>Art.-Nr. 087...x...</b>
Bestell-Beispiel: M 16 x 60 = 08716x60	

Gewinde d	M 4	M 5	M 6	M 8	M 10	M 12	M 16	M 20	M 24
b <sup>1)</sup>	14	16	18	22	26	30	38	46	54
b <sup>2)</sup>					32	36	44	52	60
dk	7	8,5	10	13	16	18	24	30	36
k	2,8	3,5	4	5	6,5	7,5	10	12	14
t1	1,6	2	2,5	3	3,5	4	5,5	6,5	7
t2	3,3	4	5	6,5	7,5	9	11,5	14	16
s	3	4	5	6	8	10	14	17	19
Länge l									
<b>6</b>	44,53 €	46,15 €					Abmessungen über der Stufenlinie haben Gewinde bis annähernd zum Kopf		
<b>8</b>	31,58 €	40,02 €	49,58 €						
<b>10</b>	23,09 €	26,15 €	29,76 €	56,23 €			b <sup>1)</sup> für Längen bis 120 mm b <sup>2)</sup> für Längen von 130-200 mm		
<b>12</b>	21,71 €	24,08 €	27,23 €	49,38 €					
<b>16</b>	22,63 €	25,07 €	29,22 €	37,65 €	119,71 €	346,08 €			
<b>18</b>	27,23 €	27,23 €	30,30 €	42,24 €	100,29 €				
<b>20</b>	25,25 €	25,78 €	30,30 €	38,48 €	62,68 €	110,53 €			
<b>22</b>			32,83 €	43,92 €	64,37 €				
<b>25</b>	27,98 €	27,61 €	31,43 €	40,76 €	64,37 €	103,12 €	252,66 €		
<b>30</b>	29,90 €	32,05 €	33,43 €	44,97 €	66,90 €	106,78 €	234,29 €	1.266,42 €	
<b>35</b>	34,75 €	36,42 €	37,03 €	50,20 €	76,30 €	113,31 €	243,46 €	1.281,75 €	
<b>40</b>	35,97 €	41,47 €	39,70 €	56,48 €	85,74 €	125,30 €	258,78 €	833,05 €	1.728,89 €
<b>45</b>		43,92 €	43,92 €	62,68 €	94,69 €	138,34 €	269,50 €	842,25 €	1.782,51 €
<b>50</b>		62,68 €	48,13 €	66,90 €	104,94 €	150,44 €	284,81 €	852,96 €	1.784,03 €
<b>55</b>		70,02 €	54,27 €	73,18 €	116,96 €	162,31 €	313,92 €	859,08 €	1.894,30 €
<b>60</b>		75,24 €	58,47 €	79,45 €	125,30 €	173,02 €	343,01 €	866,74 €	1.894,30 €
<b>65</b>			76,30 €	87,70 €	136,50 €	183,74 €	367,51 €	889,71 €	2.006,08 €
<b>70</b>			83,49 €	100,29 €	146,75 €	196,01 €	378,23 €	926,47 €	2.006,08 €
<b>75</b>			87,70 €	146,75 €	150,44 €	223,57 €	419,58 €	978,54 €	2.117,87 €
<b>80</b>			96,53 €	146,75 €	168,43 €	228,16 €	441,02 €	990,78 €	2.117,87 €
<b>90</b>			103,12 €	157,71 €	185,29 €	248,06 €	460,93 €	1.067,34 €	2.286,32 €
<b>100</b>			129,98 €	168,43 €	252,66 €	277,16 €	528,30 €	1.151,57 €	2.339,92 €
<b>110</b>			182,22 €	222,02 €	294,01 €	358,32 €	569,65 €	1.254,18 €	2.396,58 €
<b>120</b>			209,78 €	266,44 €	335,36 €	407,34 €	618,65 €	1.358,31 €	2.451,71 €
<b>130</b>					398,15 €	456,34 €	666,13 €	1.463,97 €	2.563,50 €
<b>140</b>					441,02 €	503,80 €	756,49 €	1.568,11 €	2.675,28 €
<b>150</b>						566,59 €	878,99 €	1.673,77 €	3.009,13 €
<b>160</b>						949,43 €	963,22 €	1.880,51 €	3.009,13 €
<b>180</b>						1.027,54 €	1.108,69 €	2.090,31 €	3.788,60 €
<b>200</b>							1.212,83 €	2.300,09 €	4.012,17 €
VPE Stk.	bis 30 mm: 500 ab 35 mm: 200	bis 30 mm: 500 ab 35 mm: 200	bis 30 mm: 500 ab 35 mm: 200 ab 90 mm: 100	bis 30 mm: 200 ab 35 mm: 100 ab 90 mm: 50	bis 30 mm: 200 ab 35 mm: 100 ab 60 mm: 50	bis 50 mm: 100 ab 55 mm: 50	bis 60 mm: 50 ab 65 mm: 25	bis 150 mm: 5 ab 160 mm: 10	bis 80 mm: 25 ab 90 mm: 10

Art.-Grp. 1450

Preise/100 Stk.

Ihr pers. Rabatt



### Zylinderschrauben DIN 6912

Mit Innensechskant, niedrigem Kopf und Schlüsselführung

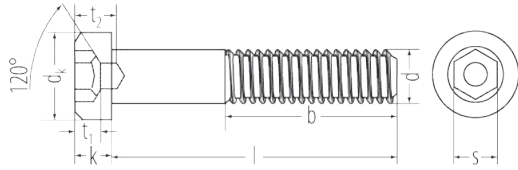

<b>Stahl 8.8 vz.</b>	<b>Art.-Nr. 0870..x..</b>
Bestell-Beispiel: M 10x50 = 087010x50	

<b>Edelstahl A2</b>	<b>Art.-Nr. 019...x...</b>
Bestell-Beispiel: M 10x50 = 01910x50	

Gewinde d	M 4	M 5	M 6	M 8	M 10	M 12	M 16
b <sup>1)</sup>	14	16	18	22	26	30	38
b <sup>2)</sup>					32	36	44
dk	7	8,5	10	13	16	18	24
k	2,8	3,5	4	5	6,5	7,5	10
t1	1,6	2	2,5	3	3,5	4	5,5
t2	3,3	4	5	6,5	7,5	9	11,5
s	3	4	5	6	8	10	14
Länge l							
<b>8</b>	32,23 €	59,41 €	41,00 €	71,31 €	51,24 €	75,74 €	
<b>10</b>	23,67 €	49,73 €	27,29 €	67,61 €	31,55 €	65,36 €	59,78 € 120,33 €
<b>12</b>	22,53 €	58,67 €	25,31 €	58,67 €	29,16 €	72,76 €	53,02 € 130,00 € 338,48 €
<b>16</b>	23,62 €	41,60 €	26,61 €	46,04 €	31,55 €	57,96 €	41,78 € 116,63 € 127,03 € 225,17 €
<b>20</b>	25,92 €	43,85 €	27,54 €	49,02 €	32,86 €	62,38 €	43,23 € 100,28 € 71,10 € 204,83 € 122,22 € 316,69 € 1.211,59 €
<b>25</b>	29,38 €	45,67 €	29,78 €	52,00 €	34,30 €	65,36 €	46,62 € 95,05 € 73,72 € 193,21 € 116,76 € 293,45 € 292,56 € 1.211,59 €
<b>30</b>	31,55 €	53,52 €	34,46 €	60,93 €	36,94 €	71,31 €	51,38 € 100,28 € 77,11 € 209,19 € 122,22 € 297,80 € 266,39 € 937,01 €
<b>35</b>	36,46 €	56,43 €	39,16 €	69,86 €	39,45 €	80,98 €	57,48 € 112,94 € 88,13 € 219,36 € 130,71 € 316,69 € 275,64 € 958,80 €
<b>40</b>	38,09 €	60,56 €	44,65 €	73,57 €	45,33 €	75,74 €	64,56 € 123,33 € 98,98 € 235,34 € 144,74 € 345,74 € 295,64 € 989,31 €
<b>45</b>			47,48 €	80,98 €	49,08 €	80,98 €	71,79 € 148,17 € 109,31 € 260,04 € 160,13 € 376,25 € 307,97 € 1.032,89 €
<b>50</b>			66,33 €	89,11 €	53,55 €	80,98 €	76,87 € 162,70 € 120,38 € 293,45 € 173,99 € 416,93 € 329,52 € 1.070,67 €
<b>55</b>					60,32 €	100,28 €	83,96 € 180,14 € 135,32 € 323,96 € 187,86 € 450,35 €
<b>60</b>			79,73 €		64,94 €	110,68 €	91,22 € 193,21 € 144,74 € 335,58 € 198,64 € 464,87 € 392,66 € 1.197,06 €
<b>70</b>					91,12 €	148,17 €	113,94 € 248,41 € 169,37 € 390,77 € 227,89 € 536,05 € 434,24 € 1.297,30 €
<b>80</b>					108,84 €	196,11 €	299,26 € 299,26 € 194,01 € 435,82 € 261,76 € 602,88 € 1.012,56 € 1.012,55 €
<b>90</b>							175,53 € 328,31 € 212,49 € 540,42 € 286,41 € 751,07 € 532,79 € 1.560,24 €
<b>100</b>							187,86 € 373,35 € 283,32 € 636,29 € 320,29 € 862,92 € 608,26 € 1.783,96 €
VPE Stk. verzinkt 8.8 blank	bis 30 mm: 500 ab 35 mm: 200	bis 30 mm: 500 ab 35 mm: 200	bis 30 mm: 500 ab 35 mm: 200 ab 90 mm: 100	bis 30 mm: 200 ab 35 mm: 100 ab 90 mm: 50	bis 30 mm: 200 ab 35 mm: 100 ab 60 mm: 50	bis 50 mm: 100 ab 55 mm: 50	bis 50 mm: 100 ab 55 mm: 50
VPE/Stk. Edelstahl A2	200	200	bis 40 mm: 200 ab 45 mm: 100	100	bis 40 mm: 100 ab 45 mm: 50	50	25

Art.-Grp. 1446

Preise/100 Stk.

Ihr pers. Rabatt

**Technische Daten HV-Schrauben**

Klemmlängen EN 14399-4

Gewinde d			M 12		M 16		M 20		M 22		M 24		M 27		M 30		M 36	
Länge			Σt min. und Σt max.															
	min.	max.	min.	max.	min.	max.	min.	max.	min.	max.	min.	max.	min.	max.	min.	max.	min.	max.
35	33,75	36,25	16	21														
40	38,75	41,25	21	26	17	22												
45	43,75	46,25	26	31	22	27	18	23										
50	48,75	51,25	31	36	27	32	23	28	22	27								
55	53,5	56,5	36	41	32	37	28	33	27	32								
60	58,5	61,5	41	46	37	42	33	38	32	37	29	34						
65	63,5	66,5	46	51	42	47	38	43	37	42	34	39						
70	68,5	71,5	51	56	47	52	43	48	42	47	39	44	36	41				
75	73,5	76,5	56	61	52	57	48	53	47	52	44	49	41	46	39	44		
80	78,5	81,5	61	66	57	62	53	58	52	57	49	54	46	51	44	49		
85	83,25	86,75	66	71	62	67	58	63	57	62	54	59	51	56	49	54	43	48
90	88,25	91,75	71	76	67	72	63	68	62	67	59	64	56	61	54	59	48	53
95	93,25	96,75	76	81	72	77	68	73	67	72	64	69	61	66	59	64	53	58
100	98,25	101,75			77	82	73	78	72	77	69	74	66	71	64	69	58	63
105	103,25	106,75			82	87	78	83	77	82	74	79	71	76	69	74	63	68
110	108,25	111,75			87	92	83	88	82	87	79	84	76	81	74	79	68	73
115	113,25	116,75			92	97	88	93	87	92	84	89	81	86	79	84	73	78
120	118,25	121,75			97	102	93	98	92	97	89	94	86	91	84	89	78	83
125	123	127			102	107	98	103	97	102	94	99	91	96	89	94	83	88
130	128	132			107	112	103	108	102	107	99	104	96	101	94	99	88	93
135	133	137					108	113	107	112	104	109	101	106	99	104	93	98
140	138	142					113	118	112	117	109	114	106	111	104	109	98	103
145	143	147					118	123	117	122	114	119	111	116	109	114	103	108
150	148	152					123	128	122	127	119	124	116	121	114	119	108	113
155	153	159					128	133	127	132	124	129	121	126	119	124	113	118
160	158	164							132	137	129	134	126	131	124	129	118	123
165	163	169							137	142	134	139	131	136	129	134	123	128
170	168	174									139	144	136	141	134	139	128	133
175	173	179									144	149	141	146	139	144	133	138
180	178	184									149	154	146	151	144	149	138	143
185	182,7	189,6									154	159	151	156	149	154	143	148
190	187,7	194,6									159	164	156	161	154	159	148	153
195	192,7	199,6									164	169	161	166	159	164	153	158
200	197,7	204,6											166	171	164	169	158	163

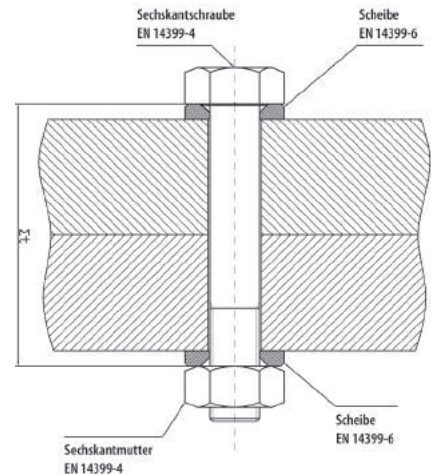
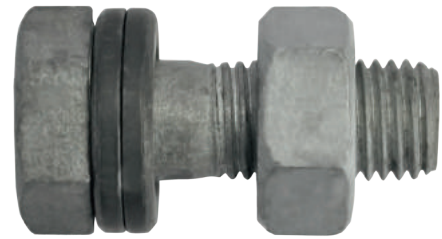

**Vorspannkraften / Drehmomenten im Bereich der HV-Schrauben sind herstellerbezogen. Bitte beachten Sie die technischen Merkblätter.**

**HV-Schrauben EN 14399-4**

Hochfest vorgespannte Schraubverbindungen für den Stahlbau

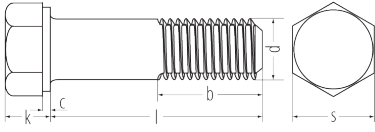

<b>Stahl 10.9 fvz.</b>	<b>Art.-Nr. 093...x...</b>
Bestell-Beispiel M 16x60 = 09316x60	

Gewinde d	M 12	M 16	M 20	M 22	M 24	M 27	M 30	M 36
b <sup>1)</sup>	21	26	31	32	34	37	40	48
b <sup>2)</sup>	23	28	33	34	37	39	42	50
k	8	10	13	14	15	17	19	23
s	22	27	32	36	41	46	50	60
Länge	<b>M 12</b>	<b>M 16</b>	<b>M 20</b>	<b>M 22</b>	<b>M 24</b>	<b>M 27</b>	<b>M 30</b>	<b>M 36</b>
30	87,85 €				Abmessungen über der Stufenlinie haben ein Gewinde bis annähernd Kopf			
35	97,66 €	160,23 €						
40	100,38 €	161,32 €	310,65 €					
45	106,00 €	173,31 €	313,92 €					
50	112,27 €	185,30 €	308,47 €					
55	119,90 €	195,11 €	311,74 €	626,75 €				
60	126,44 €	203,83 €	327,00 €		512,30 €	842,57 €		
65	154,78 €	213,64 €	342,26 €		518,84 €	850,20 €	1.288,38 €	
70	163,50 €	226,72 €	356,43 €	670,35 €	538,46 €	863,28 €	1.148,86 €	
75	338,99 €	238,71 €	369,51 €	705,23 €	559,17 €	878,54 €	1.175,02 €	
80	338,99 €	246,34 €	384,77 €	720,49 €	575,52 €	906,88 €	1.195,73 €	
85	502,49 €	274,68 €	412,02 €	759,73 €	606,04 €	947,21 €	1.241,51 €	3.509,80 €
90	503,58 €	277,95 €	413,11 €		607,13 €	953,75 €	1.274,21 €	3.509,80 €
95	587,51 €	345,53 €	428,37 €	802,24 €	637,65 €	998,44 €	1.309,09 €	
100	588,60 €	347,71 €	432,73 €		642,01 €	1.001,71 €	1.338,52 €	3.810,64 €
105		582,06 €	474,15 €		673,62 €	1.045,31 €	1.385,39 €	3.961,06 €
110	728,12 €	584,24 €	477,42 €		677,98 €	1.051,85 €	1.440,98 €	3.974,14 €
115	769,54 €	657,27 €	495,95 €	903,61 €	713,95 €	1.098,72 €	1.490,03 €	
120	827,31 €	806,60 €	574,43 €	909,06 €	719,40 €	1.105,26 €	1.497,66 €	
130		897,07 €	604,95 €		761,91 €	1.130,33 €	1.564,15 €	4.297,87 €
140		952,66 €	928,68 €		921,05 €	1.183,74 €	1.631,73 €	4.429,76 €
150		1.082,37 €	1.240,42 €		967,92 €	1.428,99 €	1.955,46 €	4.550,75 €
160		1.171,75 €	1.413,73 €		1.395,20 €	1.490,03 €	2.032,85 €	4.728,42 €
170		1.262,22 €	1.459,51 €		1.824,66 €	2.053,56 €	2.649,79 €	6.241,34 €
180		1.357,05 €	1.570,69 €		1.959,82 €	2.673,77 €	3.363,74 €	6.395,03 €
190		1.448,61 €	1.684,05 €		2.092,80 €	2.848,17 €	3.549,04 €	6.547,63 €
200		1.639,36 €	1.910,77 €		2.227,96 €	3.026,93 €	3.732,16 €	6.734,02 €
VPE	bis 12x50	bis 16x60	bis 20x150	bis 22 x 95	bis 24x80	bis 27x80	bis 30x130	bis 36x110
Stk.	100	50	25	25	25	15	10	5
	bis 12x100	bis 16x200		bis 22 x 125	bis 24x120	bis 27x200		
	50	25		10	15	10		

Art.-Grp. 1490

Preise/100 Stk.

Ihr pers. Rabatt

**HV-Muttern EN 14399-4**

Für HV-Verbindungen

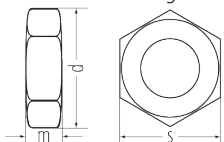

<b>Stahl 10. fvz.</b>	<b>Art.-Nr. 243...</b>
<b>molyk. behandelt</b>	
Bestell-Beispiel M 16 = 243M16	

Gewinde d	M 12	M 16	M 20	M 22	M 24	M 27	M 30	M 36
m	10	13	16	18	19	22	24	29
s	22	27	32	36	41	46	50	60
Preis/100 Stk.	46,10 €	69,21 €	112,27 €	142,79 €	195,11 €	299,75 €	447,99 €	1.281,84 €
VPE/Stk.	200	200	100	100	50	10	1	1

Art.-Grp. 1490

Ihr pers. Rabatt

**HV-U-Scheiben EN 14399-6**

Für HV-Verbindungen

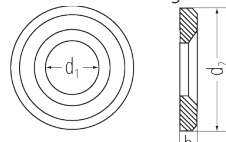

<b>Stahl C45 fvz.</b>	<b>Art.-Nr. 355...</b>
Bestell-Beispiel d <sup>1</sup> 13 = 35513	

Gewinde d	M 12	M 16	M 20	M 22	M 24	M 27	M 30	M 36
d <sup>1)</sup>	13	17	21	23	25	28	31	37
d <sup>2)</sup>	24	30	37	39	44	50	56	66
h	3	4	4	4	4	5	5	6
Preis/100 Stk.	21,05 €	33,20 €	42,96 €	52,73 €	59,93 €	109,38 €	241,71 €	395,53 €
VPE/Stk.	200	200	200	200	100	50	10	10

Art.-Grp. 1490

Ihr pers. Rabatt

### HV-Scheiben DIN 6917/6918

Für HV-Verbindungen

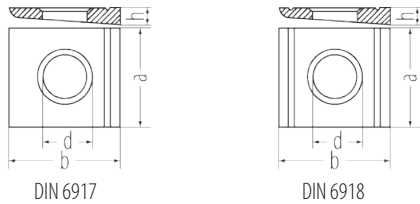

<b>DIN 6917</b> <b>Stahl C45 fvz.</b> Bestell-Beispiel: M 16 = 35717	<b>Art.-Nr. 357...</b>
<b>DIN 6918</b> <b>Stahl C45 fvz.</b> Bestell-Beispiel: M 16 = 358017	<b>Art.-Nr. 3580...</b>

für Gewinde	<b>M 12</b>	<b>M 16</b>	<b>M 20</b>	<b>M 24</b>
d	13	17	21	25
a	26	32	40	56
b	30	36	44	56
h(6917)	6,2	7,5	9,2	10,8
h(6918)	4,9	5,9	7,0	8,5
Preis/100 Stk.	135,16 €	154,78 €	248,52 €	433,82 €
VPE Stk.	100	50	50	20

Art.-Grp. 1490

Ihr pers. Rabatt

### Sperrzahnschrauben DIN 6921

Sechskantschrauben mit Flansch

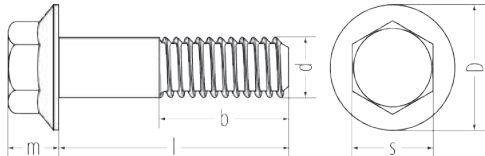

<b>Stahl 8.8 vz.</b> Bestell-Beispiel: M 8 x 16 = 04608x16	<b>Art.-Nr. 0460...x...</b>
<b>Edelstahl A2</b> Bestell-Beispiel: M 8 x 16 = 046008x16	<b>Art.-Nr. 04600..x..</b>

Länge \ Ø	Preis/100 Stk. <b>M 5</b>		Preis/100 Stk. <b>M 6</b>	Preis/100 Stk. <b>M 8</b>	Preis/100 Stk. <b>M 10</b>	Preis/100 Stk. <b>M 12</b>
	verzinkt	A2	verzinkt	verzinkt	verzinkt	verzinkt
<b>8</b>	11,63 €					
<b>10</b>	12,65 €	30,36 €				
<b>12</b>	19,45 €	42,70 €	40,67 €	96,38 €		
<b>16</b>	15,54 €		27,54 €	85,10 €	139,46 €	
<b>20</b>	17,48 €		26,47 €	60,50 €	85,10 €	258,41 €
<b>25</b>	20,50 €		26,47 €	61,52 €	90,23 €	239,96 €
<b>30</b>	24,05 €		29,66 €	66,62 €	96,38 €	258,41 €

Art.-Grp. 1485

Ihr pers. Rabatt

### Sperrzahnmuttern DIN 6923

Sechskantmutter mit Flansch und Sperrverzahnung

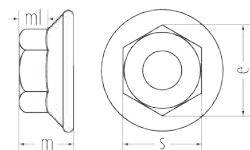

<b>Stahl 8.0 vz.</b> Bestell-Beispiel: M 8 = 2528	<b>Art.-Nr. 252...</b>
<b>Edelstahl A2</b> Bestell-Beispiel: M 8 = 25208	<b>Art.-Nr. 2520...</b>

für Gewinde	<b>M 5</b>	<b>M 6</b>	<b>M 8</b>	<b>M 10</b>	<b>M 12</b>	<b>M 16</b>	<b>M 20</b>
e min.	8,97	11,05	14,38	16,64	20,03	26,75	32,95
m max.	5	6	8	10	12	16	20
ml min.	2,2	3,1	4,5	5,5	6,7	9,0	11,1
s max.	8	10	13	15	18	24	30
Stahl vz. Preis/100 Stk.	9,72 €	10,71 €	15,41 €	28,03 €	38,36 €	120,50 €	199,75 €
Edelstahl A2 Preis/100 Stk.		44,25 €	58,72 €	181,92 €	274,56 €	377,70 €	
VPE Stk.	100	100	100	100	100	100	100

Art.-Grp. 1486

Ihr pers. Rabatt

### Scheiben DIN 7349

Für Schrauben mit schweren Spannhülsen

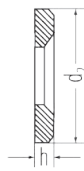
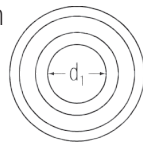

<b>Stahl blank</b> Bestell-Beispiel: M 10 = 365010	<b>Art.-Nr. 3650...</b>	<b>Stahl fvz.</b> Bestell-Beispiel: M 10 = 365F10	<b>Art.-Nr. 365F...</b>
<b>Stahl vz.</b> Bestell-Beispiel: M 10 = 36510	<b>Art.-Nr. 365...</b>	<b>Edelstahl A2</b> Bestell-Beispiel: M 10 = 3650010	<b>Art.-Nr. 36500...</b>

d <sub>1</sub>	d <sub>2</sub>	s	für Gewinde	VPE Stk.	Preis/100 Stk. blank	Preis/100 Stk. verzinkt	Preis/100 Stk. feuerverzinkt	Preis/100 Stk. A2
3,2	9	1	<b>M 3</b>	200	2,46 €	4,28 €		12,24 €
4,3	12	1,6	<b>M 4</b>	200	3,95 €	4,28 €		12,48 €
5,3	15	2	<b>M 5</b>	200	7,52 €	7,95 €		17,24 €
6,4	17	3	<b>M 6</b>	200	14,97 €	16,25 €	19,51 €	34,29 €
8,4	21	4	<b>M 8</b>	200	37,65 €	33,25 €	39,90 €	69,13 €
10,5	25	4	<b>M 10</b>	200	54,01 €	49,04 €	58,83 €	96,68 €
13	30	6	<b>M 12</b>	100	61,70 €	87,02 €	104,40 €	259,94 €
15	36	6	<b>M 14</b>	100	96,08 €	109,31 €		
17	40	6	<b>M 16</b>	100	110,04 €	142,34 €	170,80 €	414,89 €
19	44	8	<b>M 18</b>	50	176,75 €	218,20 €		
21	44	8	<b>M 20</b>	50	157,65 €	300,86 €	361,02 €	774,71 €
23	50	8	<b>M 22</b>	50	275,64 €	439,32 €		
25	50	10	<b>M 25</b>	25	414,36 €	572,47 €	686,96 €	1.819,78 €
28	60	10	<b>M 30</b>	25	486,96 €	745,55 €		
31	68	10	<b>M 30</b>	25	619,27 €	971,86 €		

Art.-Grp. 1343

**Ihr pers. Rabatt**

### Linsenschrauben ISO 7380

Mit Innensechskant

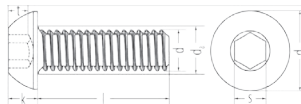

<b>Stahl 10.9 vz.</b> Bestell-Beispiel: M 6 x 20 = 0566x20	<b>Art.-Nr. 056...x...</b>	<b>Edelstahl A2</b> Bestell-Beispiel: M 6 x 20 = 0556x20	<b>Art.-Nr. 055...x...</b>
--	----------------------------	--	----------------------------

Gewinde d	<b>M 3</b>		<b>M 4</b>		<b>M 5</b>		<b>M 6</b>		<b>M 8</b>		<b>M 10</b>	
dk max.	5,7		7,6		9,5		10,5		14		17,5	
k max.	1,65		2,2		2,75		3,3		4,4		5,5	
da max.	3,6		4,7		5,7		6,8		9,2		11,2	
s	2		2,5		3		4		5		6	
t min.	1,4		1,7		2,2		2,4		3,2		3,8	
Länge l	Preis/100 Stk.		Preis/100 Stk.		Preis/100 Stk.		Preis/100 Stk.		Preis/100 Stk.		Preis/100 Stk.	
	Stahl 10.9 vz.	Edelstahl A2	Stahl 10.9 vz.	Edelstahl A2	Stahl 10.9 vz.	Edelstahl A2	Stahl 10.9 vz.	Edelstahl A2	Stahl 10.9 vz.	Edelstahl A2	Stahl 10.9 vz.	Edelstahl A2
<b>6</b>	22,57 €	39,35 €	22,40 €									
<b>8</b>	22,80 €	39,35 €	22,55 €	45,29 €	26,94 €	42,33 €	28,00 €					
<b>10</b>	23,26 €	39,35 €	22,63 €	45,29 €	20,04 €	42,33 €	22,80 €	42,32 €	35,97 €	72,04 €		
<b>12</b>	23,87 €	39,35 €	23,25 €	45,29 €	21,04 €	42,33 €	23,49 €	42,32 €	35,97 €	72,04 €		
<b>16</b>		42,32 €	23,72 €	48,26 €	22,48 €	42,33 €	23,87 €	45,29 €	34,37 €	72,04 €	36,18 €	190,13 €
<b>18</b>							24,41 €		31,52 €			
<b>20</b>			24,41 €	48,26 €	23,36 €	45,29 €	24,41 €	45,29 €	31,52 €	77,99 €	36,81 €	209,45 €
<b>25</b>			25,02 €	48,26 €	24,25 €	45,29 €	24,41 €	48,26 €	30,07 €	80,93 €	38,80 €	237,67 €
<b>30</b>			25,70 €		25,32 €	45,29 €	24,41 €	51,24 €	31,22 €	104,72 €	39,81 €	252,52 €
<b>35</b>							28,00 €		31,83 €	119,58 €	40,57 €	269,62 €
<b>40</b>								65,34 €	32,74 €	128,48 €	41,63 €	288,18 €
<b>50</b>								80,94 €		231,72 €	43,46 €	340,21 €
VPE Stk.	500	200	500	200	500	100	500	100	200	100	bis 30: 200 ab 35: 100	100

Art.-Grp. 1447

**Ihr pers. Rabatt**

### Zaunbauschrauben Edelstahl A2

Ähnlich ISO 7380 / Kopf 17 mm / SW 5,5

Art.-Nr.	Abmessung	s	VPE/Stk.	Preis/100 Stk.
055008x40	8x40	5,5 mm	200	44,44 €
055008x45	8x45	5,5 mm	200	49,49 €
055008x50	8x50	5,5 mm	200	71,31 €
055008x60	8x60	5,5 mm	200	75,06 €

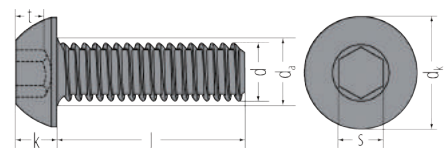

Art.-Grp. 1447

**Ihr pers. Rabatt**



**Gewindefurchende Schrauben DIN 7500**



<b>Stahl verzinkt</b> <b>Form C</b>	<b>Art.-Nr. 1320C...x...</b>	<b>Stahl verzinkt</b> <b>Form M</b>	<b>Art.-Nr. 1320M...x...</b>
Bestell-Beispiel: M 6 x 20 = 1320C6x20		Bestell-Beispiel: M 6 x 20 = 1320M6x20	

**Form C-Z**

Flachrundkopf nach DIN 7985  
Mit PZD-Kreuzschlitz Z  
Metrisches Gewinde

**Form M-Z**

Senkkopf nach DIN 965  
Mit PZD-Kreuzschlitz Z  
Metrisches Gewinde



Gewinde d	M 2		M 2,5		M 3		M 4		M 5		M 6	
	Form C	Form M	Form C	Form M	Form C	Form M	Form C	Form M	Form C	Form M	Form C	Form M
4	8,71 €		8,71 €		17,97 €							
5	8,71 €		8,97 €	8,97 €	19,28 €							
6	8,60 €		8,97 €	8,60 €	19,28 €	9,36 €	25,53 €		34,13 €			
8	8,89 €		9,36 €	8,89 €	19,62 €	9,53 €	25,53 €	12,82 €	36,36 €		42,59 €	
10			9,72 €	8,97 €	20,55 €	10,27 €	27,17 €	13,38 €	36,36 €	17,79 €	61,53 €	
12			9,72 €	9,17 €	21,11 €	10,42 €	30,30 €	14,31 €	38,74 €	19,08 €	76,24 €	30,67 €
16			10,27 €		21,48 €	11,55 €	33,06 €	16,15 €	43,15 €	21,31 €	68,89 €	33,58 €
20			10,42 €		21,85 €	13,38 €	34,70 €	16,88 €	46,84 €	23,67 €	73,49 €	34,70 €
25					22,20 €	13,76 €	38,00 €	19,45 €	52,33 €	29,54 €	74,41 €	39,84 €
30					23,87 €		38,74 €	21,11 €	52,33 €	31,94 €	75,32 €	43,15 €
35										36,36 €	76,24 €	46,84 €
40										40,94 €	78,08 €	54,17 €
50												113,48 €
VPE Stk.	1.000		1.000		bis 4 mm: 1.000 ab 5 mm: 2.000 ab 12 mm: 1.000	1.000	bis 20 mm: 2.000 ab 25 mm: 1.000	1.000	bis 6 mm: 1.000 ab 8 mm: 2.000 ab 12 mm: 1.000	1.000	bis 8 mm: 500 ab 10 mm: 1.000 ab 20 mm: 500	500

Art.-Grp. 1447

Preise/100 Stk.

Ihr pers. Rabatt

**Bohrschrauben DIN 7504 Typ K mit EPDM-Dichtscheibe**

Form K, mit Sechskantkopf

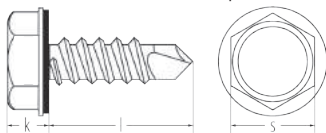

<b>Stahl vz.</b>	<b>Art.-Nr. 297...x...</b>
Bestell-Beispiel: 4,2 x 25 = 29742x25	

Länge l	4,2	4,8	5,5	6,3
Scheibe Ø mm	14	14	16	16
SW	7	8	8	10
Materialstärke mm	1,75-3,00	1,75-4,40	1,75-5,25	2,00-6,00
	Preis/100 Stk.	Preis/100 Stk.	Preis/100 Stk.	Preis/100 Stk.
13	13,00 €	13,30 €		
16	14,31 €	16,34 €		
19	15,73 €	17,95 €	21,53 €	29,75 €
22	17,29 €	19,76 €	23,72 €	32,72 €
25	19,02 €	21,72 €	26,07 €	36,00 €
32		23,90 €	28,71 €	39,58 €
38		26,28 €	31,56 €	43,54 €
45		28,91 €	34,70 €	47,91 €
50		31,80 €	38,20 €	52,69 €
VPE Stk.	1.000	bis 25 mm: 1.000 ab 32 mm: 500 ab 45 mm: 250	bis 38 mm: 500 ab 45 mm: 250	bis 25 mm: 500 ab 32 mm: 250

Art.-Gr. 1127

Ihr pers. Rabatt

- Bietet auf Metallunterkonstruktionen mit EPDM-Dichtscheibe eine wasserdichte Montage der Trapezbleche
- Bohren und Verschrauben in einem Arbeitsgang
- 50 % Kostenersparnis durch schnelle Montage
- Bietet optimale Sicherheit bei der Verarbeitung

**Bohrschauben DIN 7504**

Stahl verzinkt und Edelstahl A2

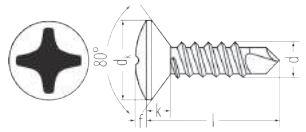
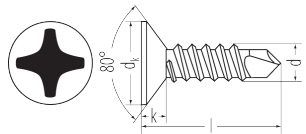
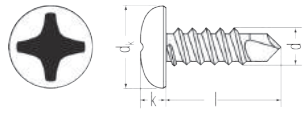
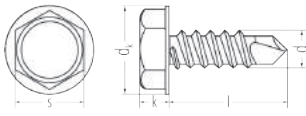

<b>7504 K Sechskantkopf Stahl vz.</b>	<b>Art.-Nr. 298...x...</b>
Bestell-Beispiel: 4,2 x 25 = 29842x25	

<b>7504 K Sechskantkopf Edelstahl A2</b>	<b>Art.-Nr. 2980...x...</b>
Bestell-Beispiel: 5,5 x 25 = 298055x25	

<b>7504 M Linsenkopf Stahl vz.</b>	<b>Art.-Nr. 176...x...</b>
Bestell-Beispiel: 4,2 x 25 = 17642x25 4,2 x 25 = 17642x25K (kleinverp.)	

<b>7504 M Linsenkopf Edelstahl A2</b>	<b>Art.-Nr. 1760...x...</b>
Bestell-Beispiel: 4,2 x 25 = 176042x25	

<b>7504 O Senkkopf Stahl vz.</b>	<b>Art.-Nr. 178...x...</b>
Bestell-Beispiel: 4,2 x 25 = 17842x25 4,2 x 25 = 17842x25K (kleinverp.)	

<b>7504 O Senkkopf Edelstahl A2</b>	<b>Art.-Nr. 1780...x...</b>
Bestell-Beispiel: 4,2 x 25 = 178042x25	

<b>7504 R Linsensenkkopf Stahl vz.</b>	<b>Art.-Nr. 179...x...</b>
Bestell-Beispiel: 4,2 x 25 = 17942x25	

Ø	Preis/100 Stk.		Preis/100 Stk.			Preis/100 Stk.			Preis/100 Stk.			Preis/100 Stk.		Preis/100 Stk.	
	2,9	3,5	3,9			4,2			4,8			5,5		6,3	
Länge	Stahl vz.	Stahl vz.	Stahl vz. (klein.)	Stahl vz.	Stahl vz. (klein.)	Edelstahl A2	Stahl vz.	Stahl vz. (klein.)	Edelstahl A2	Stahl vz.	Stahl vz. (klein.)	Edelstahl A2	Stahl vz.	Edelstahl A2	Stahl vz.
9,5		6,73 €	12,07 €												
13	5,88 €	6,83 €	12,25 €	7,53 €	12,83 €	18,43 €	8,23 €	13,59 €	20,12 €	11,11 €	16,78 €				
16	7,36 €	7,43 €	13,32 €	12,16 €	14,47 €	20,77 €	8,56 €	14,12 €	20,91 €	10,48 €	15,82 €		13,59 €		7,45 €
19	8,64 €	8,62 €	15,44 €	9,41 €	16,02 €	22,99 €	8,75 €	14,45 €	22,94 €	12,63 €	19,07 €	34,94 €	13,59 €		18,95 €
22		9,30 €	16,66 €	9,94 €	16,91 €	24,39 €	10,53 €	17,41 €	24,69 €	13,79 €	20,85 €	43,23 €	14,56 €		19,91 €
25		9,91 €	17,72 €	10,38 €	17,65 €	25,33 €	11,77 €	19,43 €	28,76 €	15,63 €	23,60 €	49,03 €	15,94 €	51,93 €	21,21 €
32				11,55 €	19,64 €	28,23 €	18,09 €	29,87 €	44,17 €	17,56 €	26,35 €	57,59 €	19,27 €		22,59 €
38				12,40 €	21,10 €	30,31 €	19,70 €	32,51 €	48,10 €	18,76 €	28,13 €	66,79 €	21,10 €	70,76 €	26,33 €
45				15,52 €	26,39 €		25,48 €	42,07 €		25,26 €	37,90 €	77,01 €	25,80 €		29,94 €
50							30,11 €			27,13 €	40,71 €	81,44 €	26,35 €	86,28 €	33,10 €
60										35,05 €	52,57 €	94,12 €	38,04 €	99,71 €	37,22 €
70										39,50 €	59,23 €				43,23 €
80										45,41 €	68,12 €				48,13 €
90										48,38 €	72,57 €				57,97 €
100										58,75 €	88,13 €				73,69 €
VPE Stk.	2.000	2.000	bis 19: 200 ab 22: 100	1.000	100	1.000	1.000	100	1.000	1.000	100	1.000	500	250	

Weitere Abmessungen auf Anfrage

Art.-Grp. 1128 1126

**Bohrschauben mit Innen-4kt. DIN 7504 verzinkt**

Art.-Nr.	Abmessung	Inhalt Box	Box Größe	Preis/100 Stk.
170042x13	<b>4,2 x 13</b>	1.000	2	3,66 €
170042x19	<b>4,2 x 19</b>	1.000	2	4,00 €

Art.-Grp. 1116

Ihr pers. Rabatt

Ihr pers. Rabatt

Ihr pers. Rabatt

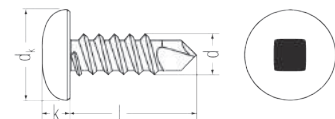

**Bohrschauben mit Innen-4kt. und Schlitz DIN 7504 verzinkt**

Art.-Nr.	Abmessung	Inhalt Box	Box Größe	Preis/100 Stk.
170042x19	<b>4,2 x 19</b>	1.000	2	4,00 €

Art.-Grp. 1116

Ihr pers. Rabatt

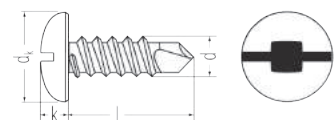

### Kupfer-Dichtringe DIN 7603

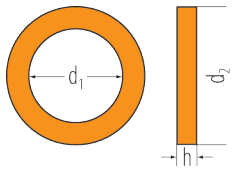

<b>Kupfer</b>	<b>Art.-Nr. 345...x...</b>
Bestell-Beispiel: 8 x 12 x 1 = 3458x12	



Größe	VPE Stk.	Preis/100 Stk.
6x10x1	100	30,82 €
6x12x1	100	28,28 €
8x11,5x1	100	32,07 €
8x12x1	100	32,62 €
8x13x1	100	30,27 €
8x14x1	100	35,69 €
10x13,5x1	100	33,88 €
10x14x1	100	34,93 €
10x15x1	100	39,74 €
10x16x1	100	32,62 €
12x15,5x1,5	100	37,20 €
12,16x1,5	100	41,30 €
12x17x1,5	100	41,76 €
12x18x1,5	100	54,28 €
14x18x1,5	100	42,80 €
14x20x1,5	100	56,84 €

Größe	VPE Stk.	Preis/100 Stk.
15x19x1,5	100	59,37 €
16x20x1,5	100	54,81 €
16x22x1,5	100	65,22 €
17x21x1,5	100	61,46 €
17x23x1,5	100	72,08 €
18x22x1,5	100	53,97 €
18x24x1,5	100	61,89 €
20x24x1,5	100	69,55 €
20x26x1,5	100	86,11 €
21x26x1,5	100	72,63 €
21x28x1,5	100	104,73 €
22x27x1,5	100	120,51 €
22x29x1,5	100	109,61 €
23x28x2	100	132,48 €
24x29x2	100	128,91 €
24x32x2	100	149,09 €

Größe	VPE Stk.	Preis/100 Stk.
26x32x2	100	135,76 €
26x34x2	100	158,86 €
27x32x2	100	156,24 €
28x33x2	100	149,06 €
30x36x2	100	161,67 €
30x38x2	100	188,97 €
32x38x2	100	177,04 €
33x39x2	100	176,37 €
35x41x2	100	177,76 €
36x42x2	100	184,76 €
38x44x2	100	206,48 €
40x47x2	100	263,84 €
42x49x2	100	251,24 €

Art.-Nr. 1470

Ihr pers. Rabatt

### Sicherungsmuttern DIN 7967

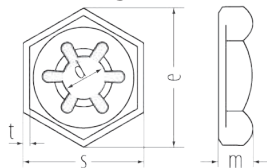

<b>Stahl vz.</b>	<b>Art.-Nr. 272...</b>
Bestell-Beispiel: M 10 = 27210	

<b>Stahl fvz.</b>	<b>Art.-Nr. 2720...</b>
Bestell-Beispiel: M 10 = 272010	

für Gewinde	d	e	m	s	t	VPE Stk.	Preis/100 Stk.	Preis/100 Stk.
<b>M8</b>	6,9	15	3,5	13	0,5	100	24,49 €	46,74 €
<b>M10</b>	8,6	19,6	4	17	0,5	100	26,15 €	51,66 €
<b>M12</b>	10,4	21,9	4,5	19	0,6	100	33,06 €	68,21 €
<b>M16</b>	14,1	27,7	5	24	0,7	100	45,16 €	76,01 €
<b>M20</b>	17,6	34,6	6	30	0,8	100	71,96 €	80,79 €
<b>M22</b>	19,6	36,9	6	32	0,8	100	159,25 €	309,54 €
<b>M24</b>	21	41,6	7	36	0,9	100	139,35 €	286,29 €
<b>M27</b>	24,2	47,3	7	41	1,0	100	289,41 €	
<b>M30</b>	26,6	53,1	8	46	1,1	100	332,29 €	

Art.-Grp. 1447

Ihr pers. Rabatt

### Abreißmutter Edelstahl A2

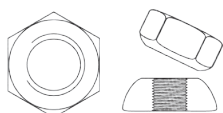

<b>Edelstahl A2</b>	<b>Art.-Nr. 205A...</b>
Bestell-Beispiel: M 10 = 205A10	

Art.Nr.	Beschreibung	Gewinde Ø	Inhalt Box	Preis/100 Stk.
205A8	Abreißmutter M 8	M 8	100	115,97 €
205A10	Abreißmutter M 10	M 10	100	143,56 €
205A12	Abreißmutter M 12	M 12	100	220,84 €

Art.-Gr. 1336

Ihr pers. Rabatt

### Sechskant-Blehschrauben DIN 7976

Ähnlich ISO 1479  
Form C = mit Spitze

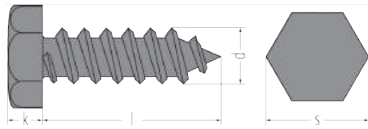

<b>Stahl vz.</b>	<b>Art.-Nr. 150...x...</b>
Bestell-Beispiel M 3,9 x 13 = 15039x13	
<b>Edelstahl A2</b>	<b>Art.-Nr. 160...x...</b>
Bestell-Beispiel M 3,9 x 13 = 16039x13	

Nenn-Ø d	3,9	4,2	4,8	5,5	6,3	8
k	2,3	2,8	3	4	4,8	5,8
s	7	7	8	8	10	13
Länge l						
<b>9,5</b>	5,94 €	12,35 €	6,55 €	8,56 €	12,64 €	
<b>13</b>	6,33 €	12,55 €	5,12 €	15,47 €	7,02 €	19,53 €
<b>16</b>	8,09 €	13,30 €	5,64 €	16,08 €	7,41 €	21,31 €
<b>19</b>	6,04 €	14,86 €	5,88 €	17,66 €	8,19 €	22,52 €
<b>22</b>	6,80 €	17,66 €	7,71 €	22,33 €	13,16 €	24,93 €
<b>25</b>	7,33 €	20,05 €	10,53 €	23,09 €	11,24 €	27,23 €
<b>32</b>			9,86 €	17,27 €	34,19 €	15,74 €
<b>38</b>			17,27 €	19,73 €	22,18 €	52,19 €
<b>45</b>			22,63 €	21,87 €	27,23 €	57,28 €
<b>50</b>			27,38 €	22,80 €	31,68 €	60,27 €
<b>60</b>					43,78 €	65,68 €
<b>70</b>			19,89 €		48,67 €	83,89 €
VPE	bis 19 mm: 1.000	bis 16 mm: 1.000	bis 25 mm: 1.000	bis 22 mm: 500	250	500
Stk.	ab 22 mm: 500	ab 19 mm: 500	ab 32 mm: 250	500	250	250

Art.-Grp. 1113 Preis/100 Stk.

Ihr pers. Rabatt

### 6kt.-Blehschrauben DIN 7976 verzinkt

- Mit angespresster Scheibe
- Mit Sperrverzahnung

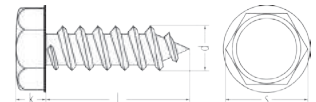

Art.-Nr.	Abmessung	Standard		Klein		Preis/100 Stk. Standard	Preis/100 Stk. Klein
		Box Stk.	Box Größe	Box Stk.	Box Größe		
150042x13	4,2 x 13 mm	1.000	2	100	0	9,77 €	14,69 €
150055x16	5,5 x 16 mm	500	2	100	0	10,41 €	14,98 €
150055x19	5,5 x 19 mm	500	2	100	0	10,53 €	16,52 €
150055x32	5,5 x 32 mm	500	2	100	0	22,48 €	33,73 €
150063x13	6,3 x 13 mm	500	2	100	0	12,76 €	19,14 €
150063x16	6,3 x 16 mm	500	2	100	0	16,52 €	21,11 €
150063x19	6,3 x 19 mm	500	2	100	0	20,80 €	28,15 €
150063x38	6,3 x 38 mm	500	2	100	0	45,68 €	68,53 €

Art.-Grp. 1113

Ihr pers. Rabatt

### Blehschrauben mit Schlitz DIN 7976 Edelstahl A2

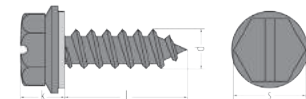
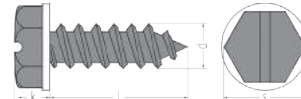

Abmessung mm	Standard		Klein		Art.-Nr. ohne Scheibe Standard	Preis/100 Stk. Standard	Art.-Nr. ohne Scheibe Klein	Preis/100 Stk. Klein	Art.-Nr. 9 mm Polyscheibe Standard	Preis/100 Stk. Standard	Art.-Nr. 9 mm Polyscheibe Klein	Preis/100 Stk. Klein	Art.-Nr. 12 mm EPDM-Scheibe Standard	Preis/100 Stk. Standard	Art.-Nr. 12 mm EPDM-Scheibe Klein	Preis/100 Stk. Klein
	Inhalt Box	Box Größe	Inhalt Box	Box Größe												
4,2 x 13	1.000	2	100	0	16242x13	10,80 €	16242x13K	16,21 €	162P42x13	15,12 €	162P42x13K	22,69 €	162042x13	17,85 €	162042x13K	26,79 €
4,8 x 13	500	2	100	0	16248x13	11,97 €	16248x13K	17,97 €	162P48x13	15,12 €	162P48x13K	22,69 €	162048x13	17,85 €	162048x13K	26,79 €
4,8 x 16	500	2	100	0	16248x16	13,77 €	16248x16K	20,66 €	162P48x16	18,12 €	162P48x16K	27,17 €	162048x16	20,82 €	162048x16K	31,23 €
4,8 x 19	500	2	100	0	16248x19	25,70 €	16248x19K	38,56 €	162P48x19	30,01 €	162P48x19K	45,03 €	162048x19	32,72 €	162048x19K	49,07 €

Art.-Grp. 1113

Ihr pers. Rabatt

**Federringe DIN 7980\***

Für Zylinderschrauben

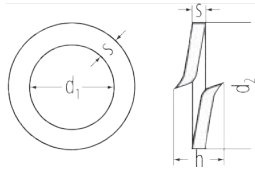

<b>Federstahl blank</b>	<b>Art.-Nr. 358...</b>
Bestell-Beispiel: M 10 = 35810	

<b>Federstahl vz.</b>	<b>Art.-Nr. 359...</b>
Bestell-Beispiel: M 10 = 35910	

<b>Edelstahl A2</b>	<b>Art.-Nr. 375...</b>
Bestell-Beispiel: M 10 = 37510	



Größe	d1 zul. Ab- weichung	d2 max.	h min.	h max.	s	für Ge- winde Ø	VPE Stk.	Preis/100 Stk. blank	Preis/100 Stk. verzinkt	Preis/100 Stk. A2
<b>3</b>	3,1 + 0,3	5,6	2	2,36	1	M 3	1.000	1,23 €	1,42 €	2,60 €
<b>4</b>	4,1 + 0,3	7	2,4	2,83	1,2	M 4	1.000	1,56 €	2,04 €	4,67 €
<b>5</b>	5,1 + 0,3	8,8	3,2	3,78	1,6	M 5	1.000	2,07 €	2,85 €	6,52 €
<b>6</b>	6,1 + 0,4	9,9	3,2	3,78	1,6	M 6	1.000	2,36 €	3,14 €	8,07 €
<b>8</b>	8,1 + 0,4	12,7	4	4,72	2	M 8	1.000	4,97 €	6,73 €	12,96 €
<b>10</b>	10,2 + 0,5	16	5	5,9	2,5	M 10	1.000	7,21 €	10,41 €	20,56 €
<b>12</b>	12,2 + 0,5	18	5	5,9	2,5	M 12	500	8,60 €	12,46 €	24,74 €
<b>14</b>	14,2 + 0,5	21,1	6	7,1	3	M 14	500	13,04 €	19,32 €	
<b>16</b>	16,2 + 0,8	24,4	7	8,25	3,5	M 16	250	19,23 €	29,17 €	54,63 €
<b>18</b>	18,2 + 0,8	26,4	7	8,25	3,5	M 18	250	21,11 €	32,25 €	
<b>20</b>	20,2 + 1	30,6	9	10,6	4,5	M 20	100	39,45 €	60,41 €	
<b>22</b>	22,5 + 1	32,9	9	10,6	4,5	M 22	100	42,28 €	66,56 €	
<b>24</b>	24,5 + 1	35,9	10	11,8	5	M 24	100	56,35 €	84,97 €	
<b>30</b>	30,5 + 1,2	44,1	12	14,2	6	M 30	50	64,31 €		

Art.-Grp. 1308\*

DIN 7980 ist ersatzlos zurückgezogen, jedoch weiterhin lieferbar

Ihr pers. Rabatt

**Blehschrauben DIN 7981 Edelstahl A2 mit Polyscheibe, PH2**

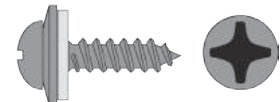

Abmessung	Standard		Klein		Art.-Nr. 9 mm Polyscheibe Standard	Preis/ 100 Stk.	Art.-Nr. 9 mm Polyscheibe Klein	Preis/ 100 Stk.	Art.-Nr. 12 mm EPDM-Scheibe Standard	Preis/ 100 Stk.	Art.-Nr. 12 mm EPDM-Scheibe Klein	Preis/ 100 Stk.
	Inhalt Box	Box Größe	Inhalt Box	Box Größe								
4,2 x 9,5	1.000	2	100	0	163P42x95	8,71 €	163P42x95K	13,08 €	163042x95	10,65 €	163042x95K	15,99 €
4,2 x 13	1.000	2	100	0	163P42x13	8,71 €	163P42x13K	13,08 €	163042x13	10,65 €	163042x13K	15,99 €
4,8 x 13	1.000	2	100	0	163P48x13	9,82 €	163P48x13K	14,72 €	163048x13	10,58 €	163048x13K	12,42 €
4,8 x 16	1.000	2	100	0	163P48x16	9,99 €	163P48x16K	14,99 €	163048x16	8,83 €	163048x16K	13,24 €
4,8 x 19	1.000	2	100	0	163P48x19	9,19 €	163P48x19K	13,79 €	163048x19	9,72 €	163048x19K	14,58 €

Art.-Grp. 1116

Ihr pers. Rabatt



**Linsen-Blechschauben DIN 7981 verzinkt**

Ähnlich ISO 7049

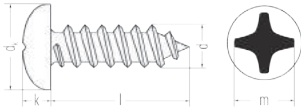

<b>Stahl vz.</b>	<b>Art.-Nr. 154...x...</b>
Bestell-Beispiel: 2,9 x 19 = 15429x19 (St.) 3,5 x 19 = 15435x19K (Klp.)	

Nenn-Ø d	2,2		2,9		3,5		3,9		4,2		4,8		5,5		6,3	
	Standard	Standard	Standard	Kleinp.	Standard	Kleinp.	Standard	Kleinp.	Standard	Kleinp.	Standard	Kleinp.	Standard	Kleinp.	Standard	Kleinp.
dk	4,3	5,6	6,9		7,5		8,2		9,5		10,8		12,5			
k max.	1,8	2,2	2,6		2,8		3,05		3,55		3,95		4,55			
Kreuz-schlitz	Größe	1	1	2	2	2	2	2	2	2	3	3	3	3	3	3
	m	2,6	3	4,2	4,4	4,6	5	6,5	7,1							
Länge l	<b>2,2</b>	<b>2,9</b>	<b>3,5</b>		<b>3,9</b>		<b>4,2</b>		<b>4,8</b>		<b>5,5</b>		<b>6,3</b>			
<b>6,5</b>	4,41 €	3,22 €	2,88 €		3,49 €											
<b>9,5</b>	4,67 €	2,55 €	2,96 €		3,57 €		3,76 €	6,38 €	5,27 €							
<b>13</b>	4,43 €	2,77 €	3,19 €	5,44 €	3,61 €	6,17 €	3,92 €	6,68 €	5,39 €	9,22 €	7,30 €			10,41 €		
<b>16</b>	6,20 €	2,82 €	3,33 €	5,70 €	3,98 €	6,75 €	4,26 €	7,25 €	5,64 €	9,59 €	7,34 €			10,41 €	15,64 €	
<b>19</b>	8,35 €	4,07 €	3,61 €	6,17 €	4,07 €	6,89 €	4,58 €	7,78 €	6,38 €	10,79 €	8,35 €	14,19 €		10,93 €	16,39 €	
<b>22</b>		5,14 €	4,26 €	7,25 €	4,83 €	8,23 €	5,53 €	9,43 €	6,92 €	11,78 €	11,74 €	19,89 €		13,21 €	19,83 €	
<b>25</b>		5,51 €	4,43 €	7,54 €	5,14 €	8,73 €	6,27 €	10,65 €	8,16 €	13,85 €	12,51 €	21,25 €		17,59 €	26,39 €	
<b>32</b>			7,34 €	12,49 €	6,84 €	11,63 €	7,06 €	12,01 €	9,36 €	15,89 €	14,47 €	24,49 €		16,02 €	24,05 €	
<b>38</b>			6,65 €		9,72 €	16,53 €	10,13 €	17,25 €	10,74 €	18,25 €	17,90 €	30,45 €		21,62 €	32,44 €	
<b>45</b>			15,41 €		10,41 €	17,72 €	11,74 €	19,96 €	14,71 €	25,04 €	20,18 €	34,26 €		27,05 €	40,58 €	
<b>50</b>					19,89 €		13,21 €	22,48 €	16,29 €	27,73 €	23,34 €	39,64 €		30,20 €	45,32 €	
<b>60</b>							22,74 €	38,69 €	26,16 €	44,49 €	44,27 €	75,24 €		50,55 €	75,83 €	
<b>70</b>							26,92 €		34,09 €		49,13 €			39,36 €	59,05 €	
<b>80</b>							29,65 €		41,39 €		63,87 €			56,79 €		
<b>90</b>									45,24 €		75,96 €			64,31 €		
<b>100</b>								33,58 €		49,25 €		83,07 €		92,25 €		
<b>110</b>														101,67 €		
<b>120</b>										53,49 €		98,39 €		117,63 €		
<b>140</b>														128,62 €		
Inhalt Box	2.000	2.000	bis 19 mm: 1.000 ab 22 mm: 500	200	bis 19 mm: 1.000 ab 22 mm: 500	200	bis 19 mm: 1.000 ab 2 mm: 500	200	bis 32 mm: 500 ab 38 mm: 250	100	bis 32 mm: 500 ab 38 mm: 250	100	bis 70 mm: 250 ab 80 mm: 200 ab 100 mm: 100	100		

Art.-Grp. 1113

Preis/100 Stk.

Ihr pers. Rabatt

**Linsen-Blechschauben DIN 7981 Edelstahl A2**

Ähnlich ISO 7049

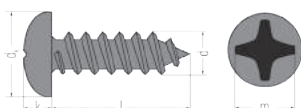

<b>Edelstahl A2</b>	<b>Art.-Nr. 163...x...</b>
Bestell-Beispiel: 2,9 x 19 = 16329x19 (St.) 3,5 x 19 = 16335x19K (Klp.)	

Länge l	2,2		2,9		3,5		3,9		4,2		4,8		5,5		6,3	
	Standard	Standard	Standard	Kleinp.	Standard	Kleinp.	Standard	Kleinp.	Standard	Kleinp.	Standard	Kleinp.	Standard	Kleinp.	Standard	Kleinp.
<b>9,5</b>	7,77 €	3,99 €	5,19 €	8,84 €	6,21 €	9,32 €	6,97 €	10,46 €	8,82 €							
<b>13</b>	8,65 €	4,13 €	5,56 €	9,49 €	6,21 €	9,32 €	6,97 €	10,46 €	9,12 €	13,68 €	14,33 €	23,01 €	20,27 €	30,40 €		
<b>16</b>	9,30 €	4,55 €	5,80 €	9,86 €	6,67 €	10,01 €	7,90 €	11,87 €	9,87 €	16,76 €	15,78 €		16,93 €	25,41 €		
<b>19</b>	10,25 €	4,84 €	6,35 €	10,80 €	7,30 €	10,96 €	7,21 €	10,79 €	10,94 €	16,41 €	16,90 €		18,17 €			
<b>22</b>	14,33 €	8,06 €	7,90 €	13,47 €	8,93 €	13,40 €	9,87 €	14,81 €	12,58 €	18,90 €	18,50 €		19,99 €			
<b>25</b>		8,59 €	8,22 €	13,97 €	9,28 €	13,93 €	10,49 €	15,73 €	12,90 €	19,34 €	18,35 €	26,65 €	21,21 €			
<b>32</b>			9,43 €		11,24 €	16,86 €	12,58 €	18,90 €	16,37 €	24,56 €	23,10 €		25,59 €			
<b>38</b>					12,55 €	18,83 €	16,32 €	24,51 €	18,35 €	27,54 €	26,24 €	38,12 €	28,16 €			
<b>45</b>					15,64 €	23,49 €	21,81 €		23,93 €	35,88 €	31,24 €		44,85 €			
<b>50</b>					16,90 €		31,90 €		24,61 €	36,91 €	35,03 €		44,85 €			
<b>60</b>							94,65 €		37,80 €	56,70 €	46,06 €		57,46 €			
<b>70</b>							83,12 €		44,74 €	67,11 €	51,47 €		64,00 €	108,81 €		
<b>80</b>									51,65 €		52,64 €		65,26 €			
<b>90</b>									63,13 €		57,52 €		69,93 €			
<b>100</b>									75,04 €				74,27 €			

Art.-Grp. 1114

Preis/100 Stk. Kleinpakete à 200 Stk.

Ihr pers. Rabatt

### Senk-Blehschrauben DIN 7982 verzinkt

Ähnlich ISO 7050

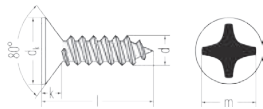

<b>Stahl vz.</b>	<b>Art.-Nr. 155...x...</b>
Bestell-Beispiel: 2,9 x 19 = 15529x19 (St.) 3,5 x 19 = 15535x19K (Klp.)	

Nenn-Ø d	2,2		2,9		3,5		3,9		4,2		4,8		5,5		6,3	
	Standard	Standard	Stand.	Kleinp.	Stand.	Kleinp.	Stand.	Kleinp.	Stand.	Kleinp.	Stand.	Kleinp.	Stand.	Kleinp.	Stand.	Kleinp.
dk	4,3	5,5	6,8		7,5		8,1		9,5		10,8		12,4			
k max.	1,3	1,7	2,1		2,3		2,5		3		3,4		3,8			
Kreuz-schlitz	Größe	1	1	2	2	2	2	2	2	2	3	3	3			
	m	2,5	3	4,2	4,6	4,7	5,1	6,8	7,1							
Länge l	Standard	Standard	Stand.	Kleinp.	Stand.	Kleinp.	Stand.	Kleinp.	Stand.	Kleinp.	Stand.	Kleinp.	Stand.	Kleinp.	Stand.	Kleinp.
<b>9,5</b>	5,86 €	2,55 €	2,96 €	5,35 €	3,57 €	7,67 €	4,67 €	9,71 €	5,27 €							
<b>13</b>	5,86 €	2,77 €	3,19 €	5,73 €	3,61 €	7,79 €	3,87 €	8,06 €	5,39 €	9,77 €	9,00 €	13,85 €	10,60 €	18,32 €		
<b>16</b>	6,18 €	2,82 €	3,33 €	7,47 €	3,98 €	8,16 €	4,26 €	8,35 €	5,53 €	10,05 €	7,85 €	12,09 €	13,02 €	22,55 €		
<b>19</b>	8,79 €	4,07 €	4,34 €	7,78 €	4,07 €	8,06 €	4,58 €	8,80 €	6,38 €	10,93 €	8,43 €	13,00 €	14,87 €	25,74 €		
<b>22</b>			5,27 €	9,45 €	4,98 €	8,50 €	5,53 €	9,80 €	6,92 €	11,50 €	12,67 €	17,95 €	17,59 €	30,44 €		
<b>25</b>			5,51 €	9,86 €	5,64 €	9,63 €	6,27 €	10,24 €	8,16 €	12,81 €	12,51 €	17,77 €	17,59 €	30,44 €		
<b>32</b>			7,85 €	14,05 €	6,84 €	11,62 €	7,06 €	11,68 €	9,30 €	14,07 €	14,79 €	19,98 €	21,48 €	37,17 €		
<b>38</b>			8,85 €	15,88 €	9,72 €	16,58 €	8,16 €	13,48 €	11,35 €	17,59 €	16,59 €	25,03 €	23,48 €	40,61 €		
<b>45</b>					10,41 €		11,74 €	19,40 €	11,82 €	17,92 €	20,18 €	30,44 €	27,05 €	46,80 €		
<b>50</b>					19,89 €		13,38 €	22,14 €	13,30 €	20,10 €	21,62 €	33,79 €	31,08 €	53,79 €		
<b>60</b>							24,76 €	40,91 €	21,19 €	31,98 €	44,27 €	69,18 €	54,84 €	94,87 €		
<b>70</b>							29,05 €		27,05 €	40,90 €	54,84 €	85,69 €	39,36 €	68,09 €		
<b>80</b>									41,39 €	62,57 €	65,35 €	102,11 €	56,79 €	98,26 €		
<b>90</b>									52,99 €	80,10 €			64,31 €	111,21 €		
<b>100</b>									56,90 €	86,02 €	87,93 €	137,36 €	92,25 €	144,14 €		
<b>120</b>									65,29 €	98,70 €	115,57 €	180,57 €	117,65 €			
<b>140</b>														128,64 €		
VPE/Stk. Standard (Kleinpakete à 100 Stk.)	2.000	2.000	bis 19 mm: 1.000 ab 22 mm: 500		bis 19 mm: 1.000 ab 22 mm: 500		bis 19 mm: 1.000 ab 22 mm: 500		bis 32 mm: 500 ab 38 mm: 250		bis 32 mm: 500 ab 38 mm: 250		bis 19 mm: 500 ab 22 mm: 250			

Art.-Grp. 1113

Preise/100 Stk.

Ihr pers. Rabatt

### Senk-Blehschrauben DIN 7982 Edelstahl A2

Ähnlich ISO 7050

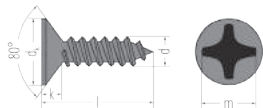

<b>Edelstahl A2</b>	<b>Art.-Nr. 164...x...</b>
Bestell-Beispiel: 2,9 x 19 = 16429x19 (St.) 3,5 x 19 = 16435x19K (Klp.)	

Länge l	2,2		2,9		3,5		3,9		4,2		4,8		5,5		6,3	
	Standard	Standard	Stand.	Kleinp.	Stand.	Kleinp.	Stand.	Kleinp.	Stand.	Kleinp.	Stand.	Kleinp.	Stand.	Kleinp.	Stand.	Kleinp.
<b>6,5</b>	7,20 €	4,09 €	8,05 €	15,29 €												
<b>9,5</b>	7,77 €	3,99 €	5,19 €	10,37 €	6,21 €	12,05 €	6,97 €	13,35 €	8,82 €							
<b>13</b>	8,65 €	4,13 €	5,56 €	11,13 €	6,21 €	12,05 €	6,97 €	13,35 €	9,12 €	15,90 €	14,33 €	23,01 €	20,27 €	29,45 €		
<b>16</b>	9,30 €	4,55 €	5,80 €	11,55 €	6,67 €	12,71 €	7,90 €	14,03 €	9,87 €	16,75 €	15,78 €	25,32 €	16,93 €	27,87 €		
<b>19</b>	10,25 €	4,84 €	6,35 €	12,30 €	7,30 €	13,49 €	7,21 €	15,33 €	10,94 €	19,91 €	16,90 €	27,16 €	18,17 €	26,42 €		
<b>22</b>	14,33 €	8,06 €	7,90 €	15,31 €	8,93 €	17,28 €	9,87 €	16,75 €	12,58 €	20,38 €	18,50 €	29,68 €	19,99 €	29,07 €		
<b>25</b>		8,59 €	8,22 €	15,90 €	9,28 €	16,08 €	10,49 €	17,28 €	12,90 €	20,67 €	18,35 €	26,65 €	21,21 €	30,82 €		
<b>32</b>			9,43 €	18,21 €	11,24 €	19,47 €	12,58 €	20,38 €	16,37 €	25,28 €	23,10 €	33,56 €	25,59 €	37,19 €		
<b>38</b>			6,61 €		12,55 €	21,75 €	16,32 €	22,57 €	18,35 €	27,94 €	26,24 €	38,12 €	28,16 €	40,92 €		
<b>45</b>			8,33 €		15,64 €	33,45 €	21,81 €	30,15 €	23,93 €	36,43 €	31,24 €	45,41 €	44,85 €	65,17 €		
<b>50</b>			13,30 €		16,90 €	33,83 €	31,90 €	44,06 €	24,61 €	37,47 €	35,03 €	50,90 €	44,85 €	65,17 €		
<b>60</b>							39,67 €		37,80 €	57,54 €	46,05 €	66,92 €	57,46 €	83,49 €		
<b>70</b>							42,35 €		44,74 €		51,47 €	74,78 €	64,00 €	93,01 €		
<b>80</b>									51,65 €		52,64 €		65,25 €	94,61 €		
<b>90</b>									63,13 €				69,93 €			
<b>100</b>									75,02 €		57,52 €		74,27 €			
VPE Stk.	2.000		500	bis 6,5 mm: 200 ab 9,5 mm: 500 ab 32 mm: 200	bis 19 mm: 1.000 ab 22 mm: 500	200	bis 19 mm: 1.000 ab 22 mm: 500	200	bis 32 mm: 500 ab 38 mm: 250	100	bis 32 mm: 500 ab 38 mm: 250	100	250	100		

Art.-Grp. 1114

Preise/100 Stk.

Ihr pers. Rabatt

**Linsensenk-Blechschauben DIN 7983 verzinkt**

Ähnlich ISO 7051

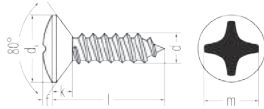

<b>Stahl verzinkt</b>	<b>Art.-Nr. 157...x...</b>
Bestell-Beispiel: 2,9 x 19 = 15729x19	

Nenn-Ø d	2,2	2,9	3,5	3,9	4,2	4,8	5,5	6,3
dk	4,3	5,5	6,8	7,5	8,1	9,5	10,8	12,4
f	0,7	0,9	1,2	1,3	1,4	1,5	1,7	2
k max.	1,3	1,7	2,1	2,3	2,5	3	3,4	3,8
Kreuz-schlitz	Größe	1	1	2	2	2	3	3
	m	2,8	3,4	4,69	4,7	4,9	5,4	7
Länge l	<b>2,2</b>	<b>2,9</b>	<b>3,5</b>	<b>3,9</b>	<b>4,2</b>	<b>4,8</b>	<b>5,5</b>	<b>6,3</b>
	Standard	Standard	Standard Klein	Standard Klein	Standard Klein	Standard Klein	Standard Klein	Standard Klein
<b>6,5</b>	5,36 €	2,88 €	3,64 € 5,49 €					
<b>9,5</b>	5,09 €	2,09 €	2,95 € 4,45 €	3,43 € 5,14 €	3,00 € 4,51 €	4,26 € 6,40 €		
<b>13</b>	4,71 €	2,20 €	2,55 € 3,83 €	2,88 € 4,34 €	3,12 € 4,67 €	4,34 € 6,52 €	7,78 € 11,68 €	11,14 € 16,75 €
<b>16</b>	4,96 €	2,74 €	2,64 € 3,98 €	3,19 € 4,80 €	3,43 € 5,14 €	4,45 € 6,68 €	8,46 € 12,70 €	11,14 € 16,75 €
<b>19</b>		3,23 €	2,88 € 4,34 €	3,23 € 4,84 €	3,64 € 5,49 €	6,29 € 9,43 €	7,02 € 10,53 €	10,99 € 16,52 €
<b>22</b>		4,12 €	4,22 € 6,32 €	3,98 € 6,00 €	5,49 € 8,23 €	5,52 € 8,29 €	10,11 € 15,20 €	10,60 € 15,89 €
<b>25</b>		4,37 €	3,50 € 5,30 €	4,30 € 6,46 €	6,38 € 9,56 €	8,06 € 12,11 €	11,11 € 16,66 €	14,07 € 21,14 €
<b>32</b>			4,83 € 7,26 €	5,49 € 8,23 €	5,64 € 8,46 €	7,48 € 11,23 €	12,49 € 18,74 €	12,82 € 19,28 €
<b>38</b>			6,52 € 9,76 €	4,83 €	6,45 € 9,69 €	9,49 € 14,25 €	13,30 € 19,96 €	17,29 € 25,97 €
<b>45</b>				9,04 € 13,57 €	9,60 € 14,44 €	10,60 € 15,89 €	16,16 € 24,23 €	16,16 € 24,23 €
<b>50</b>				15,91 € 23,90 €	11,56 € 17,37 €	20,98 € 31,49 €	18,68 € 28,03 €	23,03 € 34,59 €
<b>60</b>						29,62 € 44,43 €	35,47 € 53,17 €	43,96 € 65,93 €
<b>70</b>							38,20 € 57,33 €	
VPE	2.000	2.000	bis 19 mm: 1.000 ab 22 mm: 500	bis 19 mm: 1.000 ab 22 mm: 500	bis 19 mm: 1.000 ab 22 mm: 500	bis 32 mm: 500 ab 38 mm: 250	bis 32 mm: 500 ab 38 mm: 250	bis 19 mm: 500 ab 22 mm: 250
Stk.								

Art.-Grp. 1113

Kleinpakete à 100 Stk.

Ihr pers. Rabatt

**Linsensenk-Blechschauben DIN 7983 Edelstahl A2**

Ähnlich ISO 7051

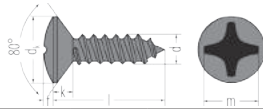

<b>Edelstahl A2</b>	<b>Art.-Nr. 165...x...</b>
Bestell-Beispiel: 2,9 x 19 = 16529x19 (St.) 3,5 x 19 = 16535x19K (Klp.)	

Nenn-Ø d	2,2	2,9	3,5	3,9	4,2	4,8	5,5	6,3
dk	4,3	5,5	6,8	7,5	8,1	9,5	10,8	12,4
f	0,7	0,9	1,2	1,3	1,4	1,5	1,7	2
k max.	1,3	1,7	2,1	2,3	2,5	3	3,4	3,8
Kreuz-schlitz	Größe	1	1	2	2	2	3	3
	m	2,8	3,4	4,69	4,7	4,9	5,4	7
Länge l	<b>2,2</b>	<b>2,9</b>	<b>3,5</b>	<b>3,9</b>	<b>4,2</b>	<b>4,8</b>	<b>5,5</b>	<b>6,3</b>
	Standard	Standard Klein	Standard Klein	Standard Klein	Standard Klein	Standard Klein	Standard Klein	Standard Klein
<b>9,5</b>	7,77 €	3,99 € 6,00 €	5,19 € 7,79 €	6,21 € 9,32 €	6,97 € 10,46 €	8,82 € 13,22 €		
<b>13</b>	8,65 €	4,13 € 6,21 €	5,56 € 8,36 €	6,21 € 10,96 €	6,97 € 10,46 €	9,12 € 13,68 €	14,33 € 21,51 €	20,27 € 30,40 €
<b>16</b>	9,30 €	4,55 € 6,83 €	5,80 € 8,71 €	6,67 € 10,01 €	7,90 € 11,87 €	9,87 € 14,81 €	15,78 € 23,66 €	16,93 € 25,41 €
<b>19</b>	10,25 €	4,84 € 7,28 €	6,35 € 9,53 €	7,30 € 10,96 €	7,21 € 10,79 €	10,94 € 16,41 €	16,90 € 25,36 €	18,17 € 27,27 €
<b>22</b>	14,33 €	8,06 € 12,10 €	7,90 € 11,87 €	8,93 € 13,40 €	9,87 € 14,81 €	12,58 € 18,90 €	18,50 € 27,75 €	19,99 € 30,01 €
<b>25</b>		8,59 € 12,90 €	8,22 € 12,33 €	9,28 € 13,93 €	10,49 € 15,73 €	12,90 € 19,34 €	18,35 € 27,54 €	21,21 € 31,81 €
<b>32</b>		8,59 € 7,60 €	9,43 € 14,15 €	11,24 € 16,86 €	12,58 € 18,90 €	16,37 € 24,56 €	23,10 € 34,64 €	25,59 € 38,40 €
<b>38</b>				12,55 € 18,83 €	16,32 € 24,51 €	18,35 € 27,54 €	26,24 € 39,35 €	28,16 € 42,25 €
<b>45</b>				15,64 € 23,48 €	21,81 € 32,73 €	23,93 € 35,88 €	31,24 € 46,89 €	44,85 € 67,28 €
<b>50</b>				16,90 € 25,36 €	31,90 € 47,85 €	24,61 € 36,91 €	35,03 € 52,55 €	44,85 € 67,28 €
<b>60</b>					94,65 € 141,99 €	37,80 € 56,70 €	46,05 € 69,11 €	57,46 € 86,20 €
<b>70</b>					83,12 € 124,68 €	44,74 € 67,11 €	51,47 € 77,22 €	64,00 € 96,00 €
<b>80</b>						51,65 € 77,49 €	52,64 € 78,96 €	65,25 € 97,88 €
<b>90</b>						63,13 € 94,70 €	63,17 € 82,62 €	69,93 € 104,91 €
<b>100</b>						75,04 € 112,56 €	57,52 € 86,28 €	74,27 € 111,42 €
<b>110</b>								80,09 € 120,14 €
VPE	2.000	2.000	bis 19 mm: 1.000 ab 22 mm: 500	bis 19 mm: 1.000 ab 22 mm: 500	bis 19 mm: 1.000 ab 22 mm: 500	bis 32 mm: 500 ab 38 mm: 250	bis 32 mm: 500 ab 38 mm: 250	bis 19 mm: 500 ab 22 mm: 250 ab 80 mm: 200
Stk.								

Art.-Grp. 1114

Kleinpakete 2,9-4,2 à 200 Stk./4,8-6,3 à 100 Stk.

Ihr pers. Rabatt

Zylinderschrauben mit Innensechskant DIN 7984

Stahl 8.8

Stahl 8.8 verzinkt

Art.-Nr. 088...Z...

Bestell-Beispiel:  
M 10 x 25 = 08810Z25

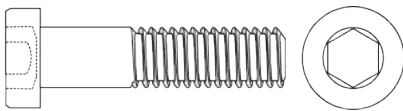

	M 3	M 4	M 5	M 6	M 8	M 10	M 12	M 16	M 20
Länge l									
5	50,31 €								
6	41,95 €	64,17 €	55,30 €						
8	34,04 €	37,48 €	40,38 €	22,26 €					
10	34,04 €	31,03 €	20,79 €	22,90 €	82,96 €				
12	36,01 €	35,02 €	20,31 €	22,99 €	75,94 €				
14				47,98 €					
16	43,42 €	32,08 €	22,48 €	23,74 €	36,01 €				
20	45,94 €	35,02 €	22,90 €	24,39 €	36,97 €		88,71 €	499,49 €	
25	53,34 €	45,42 €	28,11 €	28,11 €	38,02 €	85,46 €	91,72 €	377,46 €	
30		52,29 €	53,34 €	31,62 €	42,90 €	68,05 €	98,63 €	302,63 €	
35			66,10 €	55,30 €	85,88 €	92,72 €	104,93 €	322,15 €	859,08 €
40			66,10 €	59,18 €	88,71 €	97,60 €	110,45 €	341,66 €	859,08 €
45				74,00 €	92,72 €	104,93 €	132,18 €	395,37 €	999,00 €
50				70,02 €	96,70 €	144,03 €	229,40 €	401,87 €	999,00 €
55					116,36 €	182,22 €	341,66 €	460,45 €	
60					117,43 €	183,84 €	341,66 €	535,30 €	1.096,63 €
65					175,71 €				
70					177,34 €	273,34 €	401,87 €	632,92 €	1.412,29 €
80						307,50 €	445,80 €	740,30 €	1.490,39 €
VPE Stk.	500	500	bis 30 mm: 500 ab 35 mm: 200	bis 30 mm: 500 ab 35mm: 200	200	bis 30 mm: 200 ab 35 mm: 100	bis 60 mm: 100 ab 65 mm: 50	bis 60 mm: 50 ab 6 mm: 25	25

Art.-Grp. 1450

Preis/100 Stk.

Ihr pers.  
Rabatt



### Liko-Schrauben mit Kreuzschlitz DIN 7985 Stahl verzinkt

Ähnlich ISO 7045



<b>Stahl 4.8 vz.</b>	<b>Art.-Nr. 054...x...</b>
Bestell-Beispiel: M 10 x 25 = 05410x25 M 10 x 25 = 05410x25K (kleinverp.)	

Länge l	M 3		M 4		M 5		M 6		M 8	
	Standard	Klein	Standard	Klein	Standard	Klein	Standard	Klein	Standard	Klein
<b>4</b>	10,32 €									
<b>6</b>	5,43 €		8,10 €	8,10 €	12,84 €	18,41 €				
<b>8</b>	4,03 €		6,11 €	6,11 €	9,94 €	10,96 €	23,01 €	14,61 €		
<b>10</b>	4,52 €	7,41 €	6,29 €	9,04 €	7,41 €	11,17 €	12,44 €	14,72 €		
<b>12</b>	4,79 €	7,64 €	6,66 €	9,12 €	7,71 €	11,48 €	8,74 €	14,54 €	29,17 €	47,77 €
<b>16</b>	5,35 €	7,92 €	6,96 €	9,83 €	8,16 €	12,32 €	9,27 €	15,88 €	21,11 €	29,10 €
<b>18</b>	6,24 €						6,72 €			
<b>20</b>	5,84 €	8,56 €	7,30 €	10,15 €	10,05 €	12,82 €	10,42 €	16,15 €	21,94 €	30,64 €
<b>25</b>		9,64 €	8,69 €	10,61 €	10,48 €	14,34 €	17,48 €	17,48 €	24,32 €	40,06 €
<b>30</b>	10,62 €	10,96 €	10,88 €	12,82 €	12,18 €	16,39 €	19,95 €	19,95 €	27,64 €	44,09 €
<b>35</b>		14,24 €	12,66 €	14,34 €	13,02 €	18,08 €	23,19 €	23,19 €	33,25 €	49,07 €
<b>40</b>	14,39 €	14,98 €	15,57 €	15,69 €	15,88 €	18,24 €	24,41 €	24,41 €	38,81 €	52,29 €
<b>45</b>			17,05 €	22,18 €	17,48 €	23,41 €	25,36 €	25,36 €	42,43 €	60,69 €
<b>50</b>			20,66 €	25,86 €	23,03 €	31,92 €	31,65 €	31,65 €	43,18 €	63,50 €
<b>60</b>			24,88 €		25,72 €	42,32 €	39,37 €	39,37 €	55,88 €	78,51 €
<b>70</b>					42,10 €		46,84 €		68,14 €	
<b>80</b>					57,07 €		55,88 €		85,74 €	
<b>90</b>					64,60 €		60,92 €			
VPE Stk.	1.000	200	1.000	200	bis 30 mm: 1.000 ab 35 mm: 500	200	bis 45 mm: 500 ab 50 mm: 200	100	bis 90 mm: 200	100

Art.-Grp. 1120

Preise/100 Stk.

Ihr pers. Rabatt

### Liko-Schrauben mit Kreuzschlitz DIN 7985 Edelstahl

Ähnlich ISO 7045



<b>Edelstahl A2</b>	<b>Art.-Nr. 029...x...</b>
Bestell-Beispiel: M 5 x 10 = 0295x10 M 5 x 10 = 0295x10K (kleinverp.)	

Länge l	M 3		M 4		M 5		M 6		M 8	
	Standard	Klein	Standard	Klein	Standard	Klein	Standard	Klein	Standard	Klein
<b>6</b>	4,02 €	6,04 €	9,88 €	14,85 €	16,76 €	25,13 €				
<b>8</b>			9,88 €	14,85 €	16,56 €	24,83 €				
<b>10</b>	7,44 €	11,17 €	10,27 €	15,41 €	16,37 €	24,56 €	24,61 €	36,91 €		
<b>12</b>			10,76 €	16,15 €	16,56 €	24,83 €	25,81 €	38,74 €	21,71 €	32,55 €
<b>16</b>	8,37 €	12,58 €	11,95 €	17,92 €	18,45 €	27,70 €			35,63 €	53,46 €
<b>20</b>	6,04 €	9,10 €	13,02 €	19,51 €	20,27 €	30,40 €	31,69 €	47,57 €		
<b>25</b>	11,27 €	16,90 €	14,90 €	22,35 €	23,17 €	34,76 €	35,49 €	53,25 €	35,63 €	53,46 €
<b>30</b>	16,56 €	24,83 €	17,29 €	25,96 €	26,39 €	39,62 €	24,49 €	36,73 €		
<b>35</b>			26,00 €	39,03 €	29,66 €	44,52 €	35,29 €	55,12 €		
<b>40</b>			27,92 €	41,86 €	34,38 €	51,57 €	52,06 €	78,10 €	66,84 €	100,27 €
<b>45</b>					18,69 €	28,03 €	35,89 €	53,87 €	72,40 €	108,61 €
<b>50</b>			19,08 €	28,62 €			75,74 €	113,62 €		
<b>60</b>							137,30 €	205,95 €	73,52 €	110,28 €
<b>70</b>							37,77 €	56,66 €	122,98 €	184,49 €
VPE Stk.	1.000	200	1.000	200	bis 30 mm: 1.000 ab 35 mm: 500	200	bis 45 mm: 500 ab 50 mm: 200	200	200	200

Art.-Grp. 1120

Preise/100 Stk.

Ihr pers. Rabatt



### Scheiben für Stahlkonstruktionen DIN 7989

Feuerverzinkt

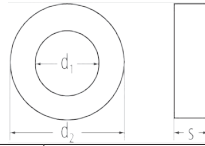

<b>Stahl fvz.</b>	<b>Art.-Nr. 361...</b>
Bestell-Beispiel: d <sub>1</sub> = 11 = 36111	

d <sub>1</sub>	d <sub>2</sub>	s	für Gewinde	Preis/100 Stk.	VPE Stk.
<b>11</b>	21	8	M 10	37,31 €	100
<b>14 (13,5)</b>	24	8	M 12	43,35 €	100
<b>18 (17,5)</b>	30	8	M 16	60,84 €	100
<b>22</b>	37	8	M 20	81,43 €	100
<b>24</b>	39	8	M 22	144,39 €	50
<b>26</b>	44	8	M 24	115,52 €	50
<b>30</b>	50	8	M 27	154,97 €	50
<b>33</b>	56	8	M 30	208,51 €	50

Art.-Grp. 1496

**Ihr pers. Rabatt**

### Sechskantschrauben DIN 7990/Mu

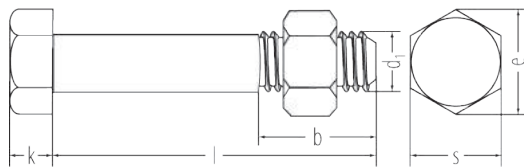

<b>Stahl 4.6 fvz.</b>	<b>Art.-Nr. 096...x...</b>
Bestell-Beispiel: M 20 x 50 = 09620x50	

Gewinde	<b>M 12</b>	<b>M 16</b>	<b>M 20</b>	<b>M 24</b>	<b>M 27</b>	<b>M 30</b>
b	19,5	23	26	29,5	32,5	35
k	8	10	13	15	17	19
s	19	24	30	36	41	46
Länge l	fvz.	fvz.	fvz.	fvz.	fvz.	fvz.
<b>30</b>	58,97 €					
<b>35</b>	61,47 €	118,86 €				
<b>40</b>	63,85 €	121,49 €	249,59 €			
<b>45</b>	244,16 €	126,49 €	241,68 €			
<b>50</b>	86,08 €	134,71 €	246,97 €	429,21 €		
<b>55</b>	105,57 €	142,62 €	254,85 €	426,60 €		
<b>60</b>	149,19 €	147,91 €	262,81 €	433,20 €	1.275,88 €	
<b>65</b>	162,43 €	195,45 €	276,00 €	441,13 €	1.290,38 €	
<b>70</b>	178,29 €	199,42 €	285,27 €	447,73 €	1.306,23 €	2.702,35 €
<b>75</b>	199,42 €	278,66 €	343,39 €	565,28 €	1.322,08 €	
<b>80</b>	202,03 €	289,24 €	356,59 €	592,99 €	1.348,50 €	1.827,98 €
<b>85</b>	216,59 €	315,66 €	369,81 €	825,45 €	1.370,98 €	
<b>90</b>	211,31 €	355,25 €	500,57 €	789,81 €	1.378,91 €	1.925,71 €
<b>95</b>	241,68 €	375,09 €	520,38 €	1.048,71 €	1.466,09 €	
<b>100</b>	252,25 €	381,66 €	529,60 €	1.061,90 €	1.475,28 €	2.007,61 €
<b>110</b>	277,35 €	439,77 €	713,22 €	1.162,29 €	1.623,22 €	2.878,65 €
<b>115</b>	328,84 €	472,81 €	748,87 €	1.195,27 €	1.740,80 €	
<b>120</b>	344,69 €	482,03 €	763,41 €	1.212,47 €	1.640,43 €	2.197,80 €
<b>130</b>	380,37 €	505,84 €	796,42 €	1.282,47 €	1.779,12 €	
<b>140</b>		603,55 €	830,74 €	1.503,05 €	2.037,98 €	1.842,51 €
<b>150</b>		647,19 €	981,33 €	1.541,36 €	2.171,40 €	1.851,75 €
VPE Stk.	bis 60 mm: 100 ab 65 mm: 50	bis 60 mm: 50 mm 65 mm: 25	25	bis 80 mm: 25 ab 85 mm: 10	bis 80 mm: 15 ab 85 mm: 10	bis 100 mm: 10 ab 110 mm: 5

Art.-Grp. 1475

Preise/100 Stk.

**Ihr pers. Rabatt**

**Achtung!**

Feuerverzinkte Schrauben-/Mutter-Garnituren dürfen nur miteinander verschraubt werden, weil Gewindespiel-/Toleranzen dieser Garnituren entsprechend ISO 10684 (DIN 267-10) passend aufeinander abgestimmt sind! Die Verwendung mit anderen Schrauben-/Mutter-Ausführungen kann zu Verschraubungsproblemen und/oder zum Versagen der Verbindung führen!

### Senkschrauben DIN 7991

Ähnlich ISO 10642

Mit Innensechskant

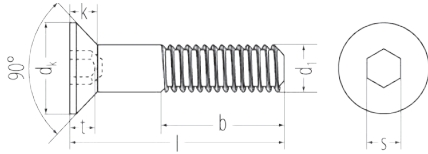

<b>Stahl 8.8 blank</b>	<b>Art.-Nr. 189...x...</b>	<b>Stahl 8.8 vz.</b>	<b>Art.-Nr. 190...x...</b>
Bestell-Beispiel: M 10 x 20 = 18910x20		Bestell-Beispiel: M 10 x 20 = 19010x20	
<b>Stahl 10.9 vz.</b>	<b>Art.-Nr. 1900...x...</b>	<b>Edelstahl A2</b>	<b>Art.-Nr. 091...x...</b>
Bestell-Beispiel: M 10 x 20 = 1900 10x20		Bestell-Beispiel: M 10 x 20 = 09110x20	

Ge- winde d	M 4		M 5		M 6				M 8				M 10				M 12				M 16				M 20		
b	14		16		18				22				26				30				38				46		
dk	8		10		12				16				20				24				30				36		
k	2,3		2,8		3,3				4,4				5,5				6,5				7,5				8,5		
s	2,5		3		4				5				6				8				10				12		
t	1,8		2,3		2,5				3,5				4,4				4,6				5,3				5,9		
Län- ge l	M 4		M 5		M 6				M 8				M 10				M 12				M 16				M 20		
	vz.	A2	vz.	A2	10.9 vz.	blank	vz.	A2	10.9 vz.	blank	vz.	A2	10.9 vz.	blank	vz.	A2	blank	vz.	A2	blank	vz.	A2	vz.				
<b>6</b>	59,19	47,56	48,87	48,29																							
<b>8</b>	47,90	40,88	42,90	38,62			79,94	72,76																			
<b>10</b>	36,97	37,90	22,75	37,90		23,78	25,12	49,72	51,22	174,08	178,96																
<b>12</b>	37,48	37,90	24,29	37,90	12,49	21,26	22,83	47,56		50,73	54,24	133,69		191,91	201,67												
<b>16</b>	42,52	29,69	25,12	29,68	19,33	20,69	38,02	37,90	30,83	32,03	36,01	71,31		73,16	79,91												
<b>18</b>	43,42	43,06	26,15	56,43		22,12	24,21	65,36		27,77	32,08	92,89		63,72	71,05												
<b>20</b>	43,42	32,67	26,15	32,67	20,01	22,12	24,39	40,88	35,61	27,77	32,60	67,61		63,72	71,05	119,61	92,55	103,61	174,32	738,68	761,46	655,18					
<b>25</b>	48,87	36,37	30,62	36,37	26,74	24,52	27,14	43,85	36,18	29,34	34,61	64,63		66,70	64,40	73,01	107,71	78,32	90,76	165,60	738,68	771,22	720,56				
<b>30</b>	55,30	38,62	32,60	38,62	32,33	26,15	30,13	49,72	28,44	32,18	38,53	66,87		68,28	66,34	75,92	112,13	78,32	92,72	168,51	209,88	227,78	608,69				
<b>35</b>	64,17	43,06	67,08	43,06	34,14	32,42	36,01	57,96		36,81	43,99	74,28		77,39	75,26	86,74	120,33	85,88	102,56	178,68	208,25	237,54	646,46				
<b>40</b>	105,57	57,24	68,05	57,22	27,30	64,56	71,06	63,91	29,62	38,13	45,94	92,89		41,97	75,26	87,80	137,42	90,28	108,49	193,21	203,38	235,91	720,56	850,95			
<b>45</b>		60,20	77,90	46,83		65,46	73,03	78,72		44,90	54,29	110,68		45,85	81,88	95,68	146,72	102,56	122,31	216,45	216,39	253,81	751,07	898,13			
<b>50</b>		60,20	80,83	51,27		73,09	81,89	84,68		77,81	92,72	122,59		106,51	127,17	155,43	110,45	132,18	230,97	216,39	258,69	772,85	909,52				
<b>55</b>			124,26			90,09	99,63	156,88		92,07	108,49	164,15		120,34	145,96	185,94	124,26	148,91	245,50	372,59	434,41	832,41	1.028,29				
<b>60</b>			135,17	103,27	68,32	90,09	100,58	193,21		103,61	121,36	197,56		165,87	193,53	209,19	183,84	287,98	257,12	232,66	261,95	854,21	1.028,29				
<b>70</b>			174,08			174,08	188,73	223,72	94,36	191,99	214,76	245,50		211,43	242,34	268,75	299,37	348,17	364,63	506,01	593,88	937,01	1.106,40				
<b>80</b>						245,68	261,95	276,01		245,68	276,59	264,39		227,69	261,86	283,28	346,55	401,87	379,16	533,66	632,92	1.144,76	1.215,42				
<b>90</b>										273,34	307,50	276,01		338,32	380,62	342,84	408,38	465,33	460,52	566,21	671,96	1.204,32	1.509,91				
<b>100</b>														327,04	366,08	312,33	460,33	408,26	460,33	424,20	475,09	545,05	536,05	616,66	732,17	1.426,60	1.599,41
<b>110</b>														380,72	426,28	498,28		613,22	671,77	646,46	541,81	621,53	579,64	881,86	1.016,92	1.708,42	1.706,79
<b>120</b>														476,72	523,91	543,32		679,91	740,10	698,76	671,97	671,96	639,20	966,48	1.106,40	1.872,59	1.915,06
<b>130</b>																			881,63	736,53	754,94	850,95	684,24	1.134,06	1.293,52	2.102,12	2.043,59
<b>140</b>														1.021,51					1.021,51			938,81	743,80	1.343,96	1.519,68	2.318,59	2.102,17
<b>150</b>																			1.428,17			1.028,29		1.620,56	2.452,24	2.339,73	
<b>160</b>																			1.637,94			1.954,12		1.796,28		2.813,21	
VPE Stk.	bis 30 mm: 500 ab 35 mm: 200		bis 30 mm: 500 ab 35 mm: 200		bis 30 mm: 500 ab 35 mm: 200				bis 30 mm: 200 ab 35 mm: 100 ab 90 mm: 50				bis 30 mm: 200 ab 35 mm: 100 ab 70 mm: 50				bis 80 mm: 100 ab 90 mm: 50				bis 60 mm: 50 ab 70 mm: 25				25		

Art.-Grp. 1474

Preise/100 Stk.

Ihr pers. Rabatt

### Holzschrauben mit Linsensenkopf DIN 7995



<b>Messing blank</b>	<b>Art.-Nr. 110MB.x...</b>
Bestell-Beispiel: 4,0 x 40 = 110MB40x40	
<b>Edelstahl A2</b>	<b>Art.-Nr. 1100...x...</b>
Bestell-Beispiel: 4,0 x 40 = 11004x40	



Gewinde d	3 mm	3,5 mm	4 mm	4,5 mm	5 mm	6 mm
d <sub>1</sub>	5,6	6,5	7,5	8,3	9,2	11
k	1,65	1,93	2,2	2,35	2,5	3
Antrieb	PZD2	PZD2	PZD2	PZD2	PZD2	PZD2
Ø	<b>3,0 mm</b>	<b>3,5 mm</b>	<b>4,0 mm</b>	<b>4,5 mm</b>	<b>5,0 mm</b>	<b>6,0 mm</b>
Länge						
<b>12</b>	10,53 €					
<b>16</b>	9,11 €	9,77 €	14,71 €			
<b>20</b>	9,99 €	10,76 €	14,60 €			
<b>25</b>	11,31 €	12,95 €	16,80 €	22,41 €	33,33 €	34,27 €
<b>30</b>	13,29 €	15,70 €	19,33 €	27,46 €	43,50 €	34,27 €
<b>35</b>	11,97 €	18,00 €	20,76 €	28,56 €	44,95 €	37,78 €
<b>40</b>		24,16 €	24,16 €	29,44 €	45,13 €	39,77 €
<b>45</b>			27,89 €	33,17 €	51,00 €	40,86 €
<b>50</b>			32,96 €	48,83 €	58,07 €	45,25 €
<b>60</b>			50,09 €	50,09 €	65,57 €	54,48 €
<b>70</b>						107,88 €
<b>80</b>						121,07 €
VPE Stk.	200					100

Art.-Grp. 1035

Preise/100 Stk.

Ihr pers. Rabatt

### U-Scheiben DIN 9021

ISO 7093

Außendurchmesser ~ 3x Gewinde-Ø

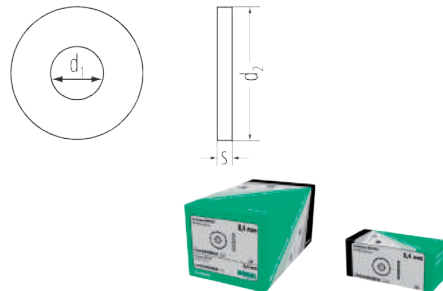

<b>Stahl vz.</b>	<b>Art.-Nr. 370...</b>	<b>Edelstahl A2</b>	<b>Art.-Nr. 371...</b>
Bestell-Beispiel: M 10 = 37010 (Std.) M 10 = 37010K (Klp.)		Bestell-Beispiel: M 10 = 37110 (Std.) M 10 = 37110K (Klp.)	
<b>Stahl fvz.</b>	<b>Art.-Nr. 370F...</b>	<b>Edelstahl A4</b>	<b>Art.-Nr. 3710...</b>
Bestell-Beispiel: M 10 = 370F10 (Std.)		Bestell-Beispiel: M 10 = 371010 (Std.) M 10 = 371010K (Klp.)	
<b>Kunststoff</b>	<b>Art.-Nr. 373...</b>	<b>Messing</b>	<b>Art.-Nr. 374...</b>
Bestell-Beispiel: M 10 = 37310 (Std.) M 10 = 37310K (Klp.)		Bestell-Beispiel: M 10 = 37410 (Std.) M 10 = 37410K (Klp.)	

mm d <sub>1</sub>	mm d <sub>2</sub>	mm s	Standardverpackung		Kleinverpackung		Preis/100 Stk. verzinkt		Preis/100 Stk. feuerverzinkt	Preis/100 Stk. Edelstahl A2		Preis/100 Stk. Edelstahl A4		Preis/100 Stk. Kunststoff		Preis/100 Stk. Messing	
			Inhalt Box	Box Größe	Inhalt Box	Box Größe	Standard	Kleinp.		Standard	Kleinp.	Standard	Kleinp.	Standard	Kleinp.	Standard	Kleinp.
<b>3,2</b>	9	0,8	1.000	0	200	0	1,25 €	1,90 €		3,80 €	5,74 €	4,41 €	6,65 €	5,88 €	11,78 €	27,40 €	41,12 €
<b>4,3</b>	12	1	1.000	0,5	200	0	1,79 €	2,69 €		5,05 €	7,57 €	5,81 €	8,74 €	8,78 €	17,55 €	47,96 €	71,97 €
<b>5,3</b>	15	1,2	1.000	1	100	0	3,50 €	5,32 €	9,69 €	11,14 €	16,71 €	12,84 €	19,34 €	9,16 €	18,37 €	49,56 €	74,34 €
<b>6,4</b>	18	1,6	1.000	2	100	0	4,64 €	6,97 €	13,42 €	15,50 €	23,26 €	17,90 €	26,88 €	10,14 €	20,28 €	40,06 €	60,11 €
<b>8,4</b>	24	2	500	2	100	0	9,73 €	14,56 €	22,50 €	34,67 €	52,02 €	40,05 €	60,12 €	18,73 €	37,48 €	76,91 €	115,30 €
<b>10,5</b>	30	2,5	200	2	100	1	16,68 €	25,04 €	38,34 €	69,73 €	104,59 €	80,57 €	120,85 €	28,80 €	57,59 €	111,69 €	167,50 €
<b>13</b>	37	3	200	2	50	1	33,86 €	50,79 €	74,42 €	139,46 €	209,19 €	161,14 €	241,71 €	66,27 €	132,56 €	260,07 €	390,16 €
<b>15</b>	44	3	100	2	50	1	52,24 €	68,09 €	125,64 €	193,49 €	290,24 €	223,56 €	335,36 €				
<b>17</b>	50	3	100	2	25	1	52,97 €	79,46 €	155,23 €	249,27 €	373,92 €	288,04 €	432,06 €	80,47 €	160,01 €	309,46 €	464,16 €
<b>22</b>	60	4	50	3	25	2	114,56 €	171,88 €	294,11 €	461,96 €	692,95 €	533,79 €	800,67 €	100,55 €	201,11 €	758,88 €	1.138,34 €
<b>26</b>	72	5	25	2	10	1	392,79 €	589,19 €	689,80 €	679,88 €	1.019,82 €	785,57 €	1.178,37 €				

Art.-Grp. 1305

Art.-Grp. 1305

Art.-Grp. 1307

Art.-Grp. 1305

Ihr pers. Rabatt

### PARCO® Gewindeeinsätze, selbstschneidend, mit Schneidschlitz

PARCO® Gewindeeinsätze sind am unteren Ende konisch geformt und besitzen einen Schneidschlitz. Sie schneiden beim Eindrehen, in ein Aufnahme Loch, ihr Aufnahme gewinde selbst (= selbstschneidend). Dies garantiert eine absolut sichere und feste Verankerung im Aufnahmematerial. Aufgrund der engen Toleranzen und dem selbstgeschnittenen Muttergewinde ist der Gewindeeinsatz dauerhaft, erschütterungs- und vibrationsresistent im Werkstück verankert. In manchen Anwendungsfällen federt der Schneidschlitzbereich etwas nach Innen. Dieses nach „innen federn“ kann als Schraubensicherungseffekt angesehen werden. Ist es nicht erwünscht, kann auf Gewindeeinsätze mit Schneidbohrungen umgestellt werden. Bestens geeignet sind sie zur Herstellung hochbelastbarer und verschleißfester Schraubverbindungen in Werkstoffen mit geringer Scherfestigkeit.



### PARCO® Gewindeeinsätze, selbstschneidend, mit Schneidbohrungen

PARCO® selbstschneidende Gewindeeinsätze mit Schneidbohrungen sind besonders für schwerere zerspanbare Werkstoffe konstruiert. Durch die dickere Wandung kann mehr Kraft beim Zerspanen aufgenommen werden, die sich zudem auf drei Schneidbohrungen verteilt.



### Minimierung von Gewicht und Platz

Die Gewichtseinsparung ist ein unangefochtenes und wichtiges Gestaltungselement für viele Produkte. Maximale Platzersparnis ist durch höchste Belastbarkeit des gepanzerten Gewindes möglich. Mit Gewindeeinsätzen werden weniger Verbindungstellen benötigt, die Schraubenabmessungen können reduziert werden, Einsparung von Werkstoff, Bauraum und Gewicht bei gleichen oder höheren Anforderungen.

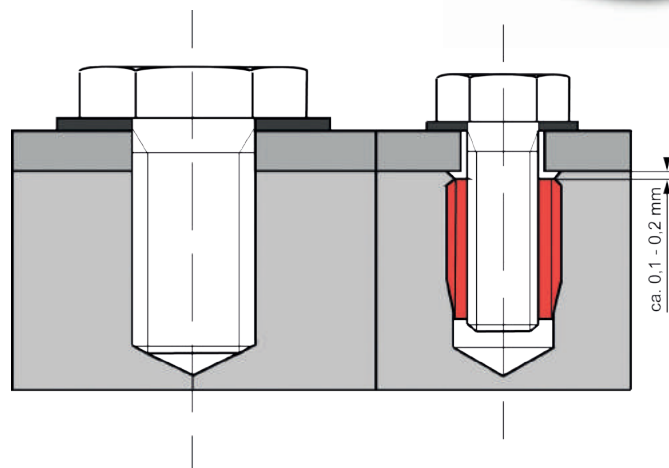

### Minimierung der Gesamtkosten

Insgesamt können Kosten in Ihrer Produktion gespart werden, dadurch dass in weniger teurem Material dennoch die benötigte Festigkeit der Gewindeverbindung sichergestellt werden kann. Zusätzliches Sparpotential birgt die Werkstoffeinsparung, die Platzminimierung und die geringere Schraubenabmessung.

### Anwendungsbereiche

Anwendungsbereiche in der gesamten metall- und kunststoffverarbeitenden Industrie:

- Aluminium und Alulegierungen
- Messing, Bronze, Gußeisen
- Magnesiumlegierungen
- Duroplaste und Thermoplaste







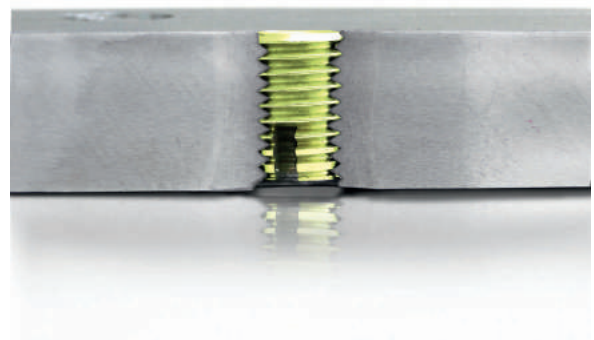

### Beispielanwendungen:

- KFZ-Industrie: Motor, Getriebe, Kühler, Karosserieteile usw.
- Elektro- und Labortechnik: Medizinische Geräte, Kondensatoren, Gehäuse usw.
- Haushaltsgeräte: Staubsauger, Bügeleisen, Waschmaschinen, Handys usw.
- Anlagen- und Gerätebau: Pumpen, Baumaschinen, div. Komponenten usw.
- Militärgeräte: Flugzeuge, Waffen usw.

Empfohlene Bohrdurchmesser und weitere technische Daten entnehmen Sie bitte den technischen Datenblättern.



**Hammerkopfschrauben**  
Mit Mutter

	<b>Typ 28/15</b> Bestell-Beispiel: M 10 x 30 = 09810x30	<b>Art.-Nr. 098...x...</b> <b>Stahl vz.</b>		<b>Typ 40/22 vz.</b> Bestell-Beispiel: M 10 x 30 = 09910x30	<b>Art.-Nr. 099...x...</b> <b>Stahl vz.</b>
	<b>Typ 38/17 vz.</b> Bestell-Beispiel: M 10 x 30 = 098010x30	<b>Art.-Nr. 0980..x...</b> <b>Stahl vz.</b>		<b>Typ 50/30 vz.</b> Bestell-Beispiel: M 10 x 30 = 099010x30	<b>Art.-Nr. 0990..x...</b> <b>Stahl vz.</b>
	<b>Typ 28/15</b> Bestell-Beispiel: M 10 x 30 = 09810A30	<b>Art.-Nr. 098..A..</b> <b>Edelstahl A2</b>		<b>Typ 40/22 A4</b> Bestell-Beispiel: M 10 x 30 = 09910A30	<b>Art.-Nr. 099..A..</b> <b>Edelstahl A4</b>
	<b>Typ 38/17 A4</b> Bestell-Beispiel: M 10 x 30 = 098010A30	<b>Art.-Nr. 0980..A..</b> <b>Edelstahl A4</b>		<b>Typ 50/30 A4</b> Bestell-Beispiel: M 10 x 30 = 099010A30	<b>Art.-Nr. 0990..A..</b> <b>Edelstahl A4</b>



Länge l	M 6		M 8		M 10			M 12				M 16				
	28/15		28/15		28/15	38/17	40/22	50/30	28/15	38/17	40/22	50/30	28/15	38/17	40/22	50/30
Verzinkt																
15	116,26 €															
20	119,75 €	104,96 €	109,78 €	214,90 €					221,97 €							
25		106,38 €	138,09 €													
30	123,30 €	108,48 €	141,61 €	218,42 €	253,65 €	302,99 €	261,40 €	232,52 €	264,24 €				299,46 €	348,77 €	429,82 €	
40		116,26 €	150,66 €	228,98 €	260,72 €	338,20 €	467,90 €	246,61 €	288,90 €	373,44 €	648,27 €	317,07 €	373,44 €	450,99 €		
50	135,97 €		177,56 €	243,09 €			269,05 €	253,65 €	313,57 €	387,54 €	739,97 €	338,20 €	394,59 €	472,11 €		
60		141,61 €	197,29 €	250,15 €			299,46 €	267,73 €	334,70 €	408,67 €	777,30 €	359,38 €	408,67 €	486,20 €		
80		246,61 €	322,57 €				539,05 €	292,40 €			949,95 €	401,65 €	472,11 €	549,65 €		
Edelstahl <span style="float: right;">NaN €</span>																
15		264,96 €	330,05 €													
20		279,61 €	353,98 €													
25		294,02 €	371,89 €													
30		302,40 €	407,23 €					930,85 €		1.632,81 €			1.556,52 €			
40		353,52 €	446,49 €					991,89 €	1.526,00 €	1.724,37 €		1.419,17 €	1.678,60 €			
50		382,34 €	475,74 €					1.068,20 €	1.663,33 €	1.739,64 €		1.571,77 €		3.250,37 €		
60			493,93 €					1.175,01 €	1.785,41 €							
70										1.815,93 €						
80								1.205,53 €	1.922,76 €							
85								1.251,32 €								
VPE	100	100	bis 85 mm: 100				bis 30 mm: 100 ab 40 mm: 50				bis 50 mm: 50 ab 60 mm: 25					
Stk.																

Art.-Grp. 1370

Ihr pers. Rabatt



**Kotflügel-Unterlegscheiben**

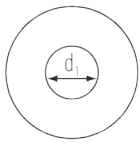

<b>Stahl vz.</b>	<b>Art.-Nr. 320...x...</b>
Bestell-Beispiel: 5,3 x 25 = 3205x25 (St.) 5,3 x 25 = 3205x25K (Klp.)	

<b>Edelstahl A2</b>	<b>Art.-Nr. 3200...x..</b>
Bestell-Beispiel: 5,3 x 25 = 32005x25 (St.) 5,3 x 25 = 32005x25K (Klp.)	

Abmessung mm	Stärke mm	Standardverpackung		Kleinverpackung		Preis/100 Stk. verzinkt		Preis/100 Stk. Edelstahl A2	
		Inhalt Box	Box Größe	Inhalt Box	Box Größe	Standard	Kleinp.	Standard	Kleinp.
4,3 x 15	1	1.000	2	200	0,5	6,24 €	9,39 €	10,67 €	16,02 €
4,3 x 20	1,25	1.000	2	200	0,5	6,46 €	9,72 €	35,36 €	53,07 €
5,3 x 20	1,5	1.000	2	200	1	5,86 €	8,76 €	36,59 €	54,90 €
5,3 x 25	1,5	1.000	3	200	1	8,41 €	12,62 €	42,98 €	64,48 €
5,3 x 30	1,5	500	2	200	1	12,66 €	19,00 €	65,15 €	97,75 €
6,4 x 15	1,5	1.000	3	1.000	1	7,69 €	11,55 €		
6,4 x 20	1,5	1.000	3	200	0,5	5,86 €	8,76 €	28,98 €	43,47 €
6,4 x 25	1,5	1.000	3	100	0,5	8,41 €	12,62 €	47,28 €	70,92 €
6,4 x 30	1,5	500	2	100	0,5	12,66 €	19,00 €	70,15 €	105,23 €
6,4 x 40	1,5	250	3	100	3	30,34 €	45,51 €		
8,5 x 20	1,5	1.000	2	100	0	5,86 €	8,76 €	27,45 €	41,18 €
8,5 x 25	1,5	500	2	100	0,5	8,41 €	12,62 €	41,18 €	61,79 €

Abmessung mm	Stärke mm	Standardverpackung		Kleinverpackung		Preis/100 Stk. verzinkt		Preis/100 Stk. Edelstahl A2	
		Inhalt Box	Box Größe	Inhalt Box	Box Größe	Standard	Kleinp.	Standard	Kleinp.
8,5 x 30	1,5	500	3	100	1	12,66 €	19,00 €	70,15 €	105,23 €
8,5 x 40	1,5	250	3	100	1	30,34 €	45,51 €		
10,5 x 20	1,5	1.000	2	100	0	5,86 €	8,76 €	56,50 €	84,76 €
10,5 x 25	1,5	500	2	100	0	8,41 €	12,62 €	69,78 €	104,73 €
10,5 x 30	1,5	500	2	100	0,5	12,66 €	19,00 €	76,26 €	114,40 €
10,5 x 35	1,5	250	2	50	0,5	15,84 €	23,76 €		
10,5 x 40	1,5	250	2	50	1	30,34 €	45,51 €	114,40 €	171,67 €
13 x 25	1,5	500	2	100	0,5	9,28 €	13,97 €		
13 x 30	1,5	250	1	100	0,5	14,04 €	21,10 €	88,54 €	132,83 €
13 x 40	1,5	250	2	50	1	21,22 €	31,86 €	141,92 €	212,90 €
13 x 50	1,5	250	3	50	1	77,03 €	115,60 €		

Art.-Gr. 1300      Art.-Gr. 1305

Ihr pers. Rabatt

Ihr pers. Rabatt

**U-Scheiben 3 mm**

- Für Heizungsbau
- Für Landmaschinenbau

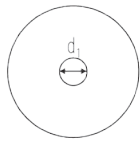

<b>Stahl vz.</b>	<b>Art.-Nr. 321...x...</b>
Bestell-Beispiel: 30 x 10,5 = 32130x10	

Abmessung mm	Außen-Ø mm	Innen-Ø mm	Stärke s mm	Inhalt Box	Box Größe	Preis/100 Stk. verzinkt
30 x 8,4 x 3,0	30	8,4	3,0	200	2	26,51 €
30 x 10,5 x 3,0	30	10,5	3,0	200	2	27,54 €
30 x 13,0 x 3,0	30	13,0	3,0	200	2	28,63 €

Abmessung mm	Außen-Ø mm	Innen-Ø mm	Stärke s mm	Inhalt Box	Box Größe	Preis/100 Stk. verzinkt
40 x 8,4 x 3,0	40	8,4	3,0	200	2	43,46 €
40 x 10,5 x 3,0	40	10,5	3,0	200	2	43,87 €
40 x 13,0 x 3,0	40	13,0	3,0	200	2	44,95 €

Art.-Gr. 1300

Ihr pers. Rabatt

**Messing Linsenk-Hülsenmuttern**

Kopf mit Schlitz, Schaft mit Sacklochgewinde



<b>Messing blank</b>	<b>Art.-Nr. 280...x...</b>
Bestell-Beispiel: M 4 x 20 = 2804x20	

<b>Messing vernickelt</b>	<b>Art.-Nr. 2800...x..</b>
Bestell-Beispiel: M 4 x 20 = 28004x20	

Abmessung Kopf Ø x Länge		Preis/100 Stk. blank	Preis/100 Stk. vernickelt	VPE Stk.
M 4	7x7	30,49 €	154,01 €	500
M 4	7x10	35,54 €	37,59 €	500
M 4	7x12	29,26 €	31,49 €	500
M 4	7x14	30,99 €	33,54 €	500
M 4	7x20	44,65 €	47,98 €	500
M 5	9x10	47,08 €	50,17 €	500
M 5	9x15	47,08 €	51,11 €	500
M 5	9x20	70,60 €	75,37 €	500

Abmessung Kopf Ø x Länge		Preis/100 Stk. blank	Preis/100 Stk. vernickelt	VPE Stk.
M 6	10x10	78,19 €	82,43 €	500
M 6	10x15	50,29 €	54,86 €	500
M 6	10x20	84,96 €	91,05 €	500
M 6	12x14	54,74 €	55,08 €	500
M 8	15x15	117,00 €	129,31 €	500
M 8	15x20	134,33 €	148,34 €	500
M 8	15x25	177,92 €	193,63 €	500

Art.-Gr. 1364

Ihr pers. Rabatt

Umkartons: Box Gr. 0 → 96 Boxen/Umkarton, Gr. ½ → 48 Boxen, Gr. 1 → 24 Boxen, Gr. 2 → 12 Boxen und Gr. 3 → 8 Boxen

**Einschlagmuttern**

Stahl verzinkt

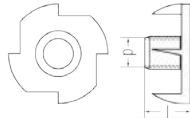

Durchmesser	Art.-Nr.	Preis/ 100 Stk.	VPE	Kleinpakete Art.-Nr.	Preis/ 100 Stk.	VPE
<b>M 4</b>	2574	12,37 €	1.000	2574K	14,85 €	200
<b>M 5</b>	2575	13,46 €	1.000	2575K	16,15 €	200
<b>M 6</b>	2576	14,35 €	1.000	2576K	17,25 €	200
<b>M 8</b>	2578	19,71 €	500	2578K	23,65 €	100
<b>M 10</b>	25710	25,45 €	500	25710K	30,57 €	100

Art.-Grp. 1350

Ihr pers. Rabatt

**Bordwand-/Möbelgriffschrauben**



<b>Stahl vz.</b>	<b>Art.-Nr. 089...x...</b>
Bestell-Beispiel: M 10 x 30 = 08910x30	

Länge	M 6		M 8		M 10	
	Preis/ 100 Stk.	VPE	Preis/ 100 Stk.	VPE	Preis/ 100 Stk.	VPE
<b>12</b>	12,42 €	200				
<b>16</b>	13,72 €	200	27,55 €	100		
<b>20</b>	14,35 €	200	30,27 €	100		
<b>25</b>	15,27 €	200	31,06 €	100	64,44 €	100
<b>30</b>	17,61 €	200	32,21 €	100	64,44 €	100
<b>35</b>	19,77 €	200	34,18 €	100	66,20 €	100
<b>40</b>	21,34 €	200	37,66 €	100	67,52 €	100

Art.-Grp. 1360

Ihr pers. Rabatt

Länge	M 6		M 8		M 10	
	Preis/ 100 Stk.	VPE	Preis/ 100 Stk.	VPE	Preis/ 100 Stk.	VPE
<b>45</b>	23,66 €	200	41,93 €	100	72,24 €	100
<b>50</b>	26,36 €	200	44,22 €	100	76,08 €	100
<b>60</b>	30,49 €	200	48,95 €	100	99,37 €	100
<b>70</b>	34,14 €	200	60,06 €	100		
<b>80</b>	40,66 €	200	69,39 €	100		
<b>90</b>	48,54 €	200	70,84 €	100		
<b>100</b>	50,61 €	200	74,30 €	100		

**Eisengewindeösen**

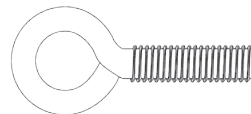

<b>Stahl vz.</b>	<b>Art.-Nr. 031...x...</b>
Bestell-Beispiel: M 10 x 40 = 03110x40	

Länge	M 4		M 5		M 6		M 8		M 10	
	Preis/ 100 Stk.	VPE	Preis/ 100 Stk.	VPE	Preis/ 100 Stk.	VPE	Preis/ 100 Stk.	VPE	Preis/ 100 Stk.	VPE
<b>10</b>	13,49 €	100	20,70 €	100						
<b>15</b>	14,42 €	100								
<b>20</b>	17,16 €	100	22,22 €	100	27,98 €	100	50,41 €	100		
<b>30</b>	18,41 €	100	24,33 €	100	30,76 €	100	57,68 €	100		
<b>40</b>	18,74 €	100	25,93 €	100	33,05 €	100	61,86 €	100	89,21 €	50
<b>50</b>			27,05 €	100	35,98 €	100	66,39 €	100	95,61 €	50
<b>60</b>					38,16 €	100	70,78 €	100	101,12 €	50

Art.-Grp. 1360

Ihr pers. Rabatt

**Bügelschrauben**

Ausführung	Gewinde	Lichte Weite	Lichte Höhe	VPE	Artikel-Nr. verzinkt	Preis/ 100 Stk.	Artikel-Nr. Edelstahl A2	Preis/ 100 Stk.
<b>½"</b>	<b>M 8</b>	23 mm	50 mm	100	03512	37,41 €		
<b>¾"</b>	<b>M 8</b>	29 mm	45 mm	100	03534	38,90 €	035A34	1.265,34 €
<b>1"</b>	<b>M 8</b>	35 mm	55 mm	100	0351	43,96 €	035A1	1.303,10 €
<b>1 ½"</b>	<b>M 8</b>	51 mm	85 mm	50	035112	95,88 €		
<b>1 ¼"</b>	<b>M 10</b>	61 mm	90 mm	lose	035114		035A114	1.473,08 €
<b>2"</b>	<b>M 10</b>	61 mm	90 mm	lose	0352	122,04 €		

Art.-Grp. 1310

Ihr pers. Rabatt

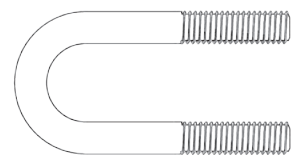

**Bügelschrauben Stahl verzinkt**

Art.-Nr.	Größe	Gewinde	Abstand Mitte/Mitte	VPE	Preis/ 100 Stk.
26916x400	<b>M 16</b>	150 mm	100 mm	200	1.123,13 €
26920x400	<b>M 20</b>	150 mm	100 mm	200	1.228,12 €

Art.-Grp. 1318

Ihr pers. Rabatt



### Drahtseilklemmen ähnlich DIN 741 verzinkt

Art.-Nr.	Seil Ø mm	Bügel-gewinde	VPE Stk.	Preis/ 100 Stk.
548N3	3,0	M4	100	29,88 €
548N5	5,0	M5	100	26,58 €
548N65	6,5	M5	100	31,85 €
548N8	8,0	M6	100	51,01 €
548N10	9,5	M8	20	72,30 €
548N11	11,0	M8	20	81,79 €
548N13	13,0	M10	20	123,49 €
548N14	14,0	M10	20	159,83 €
548N16	16,0	M12	10	195,01 €



Art.-Gr. 1210

Weitere Abmessungen auf Anfrage

Ihr pers. Rabatt

### Schäkel DIN 82101

Galvanisch verzinkt, Form A

Art.-Nr.	Größe	lichte Höhe mm	lichte Weite mm	Bolzen Ø	VPE Stk.	Preis/ 100 Stk.
5476	0,16	18,0	8	6	1	158,12 €
5478	0,25	24,0	11	8	1	204,69 €
54710	0,4	30,0	14	10	1	259,25 €
54712	0,6	36,0	17	12	1	364,77 €



Art.-Gr. 1210

Ihr pers. Rabatt

### Federstecker DIN 11024 doppelt

Art.-Nr.	d	VPE Stk.	Preis/ 100 Stk.
2902x2	2 mm	500	32,03 €
2903x2	3 mm	250	42,76 €
2904x2	4 mm	125	65,90 €
2905x2	5 mm	100	107,91 €
2906x2	6 mm	50	105,49 €
2907x2	7 mm	25	287,79 €
2908x2	8 mm	25	360,10 €

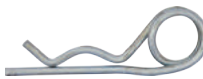

Art.-Grp. 1210

Ihr pers. Rabatt

### Feuerwehr-Karabinerhaken

Verzinkt ähnlich DIN 5299 Form C

Art.-Nr.	Abmessung	VPE Stk.	Preis/ 100 Stk.
548C40	40 x 4	100	84,94 €
548C50	50 x 5	100	85,55 €
548C60	60 x 6	100	83,67 €
548C70	70 x 7	100	113,60 €
548C80	80 x 8	50	144,24 €
548C90	90 x 9	50	240,64 €
548C100	100 x 10	25	337,03 €
548C120	120 x 11	25	348,39 €
548C140	140 x 12	20	352,74 €

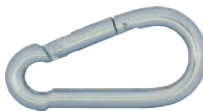

Art.-Grp. 1210

Auf Anfrage auch in A2

Ihr pers. Rabatt

### Drahtseilklemmen ähnlich DIN 741 Edelstahl A2

Art.-Nr.	Seil Ø mm	Bügel-gewinde	VPE Stk.	Preis/ 100 Stk.
548NA23	3,0	M4	100	151,32 €
548NA24	4,0	M4	100	159,99 €
548NA25	5,0	M5	100	169,08 €
548NA26	6,5	M5	100	230,84 €
548NA28	8,0	M6	100	284,51 €



Art.-Gr. 1210

Ihr pers. Rabatt

### Geschmiedete Schäkel

Galvanisch-vz. mit Kragenbolzen, geschweißte Form

Art.-Nr.	Größe	lichte Höhe mm	Weite mm	Bolzen und Bügel Ø	VPE Stk.	Preis/ 100 Stk.
549316	5	22	15	3/16"	1	133,56 €
54914	6	26	18	1/4"	1	140,23 €
549516	8	35	24	5/16"	1	157,41 €
54938	10	43	30	3/8"	1	181,77 €
549716	11	47	33	7/16"	1	262,68 €
54912	12	53	36	1/2"	1	305,39 €
549916	14			9/16"	1	517,04 €
54958	16	70	48	5/8"	1	524,24 €
54934	19	83	54	3/4"	1	812,53 €
54978	22	95	66	7/8"	1	1.226,00 €
5491	25	108	72	1"	1	1.653,84 €



Art.-Gr. 1210

Ihr pers. Rabatt

### Federstecker DIN 11024 einfach

Art.-Nr.	d	VPE/Stk.	Preis/100 Stk.
2902x1	2 mm	500	15,15 €
2903x1	3 mm	250	27,75 €
2904x1	4 mm	125	41,44 €
2905x1	5 mm	100	67,82 €
2906x1	6 mm	50	105,49 €
2907x1	7 mm	25	190,90 €
2908x1	8 mm	25	248,44 €

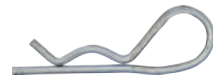

Art.-Grp. 1210

Ihr pers. Rabatt

### Klappsplinte

Mit rundem Federring ähnlich DIN 11023

Art.-Nr.	d	VPE/Stk.	Preis/100 Stk.
29145	4,5 mm	50	98,79 €
2916	6,0 mm	50	98,79 €
2918	8,0 mm	50	101,55 €
29110	10,0 mm	50	102,63 €
29111	11,0 mm	50	104,54 €



Art.-Grp. 1210

Ihr pers. Rabatt

### Kegelschmiernippel aus Stahl

Gehärtet, glanzverzinkt, passiviert

Art.-Nr.	Typ	Abmessung	VPE/Stk.	Preis/100 Stk.
5466	1	M6	100	28,17 €
5468	1	M8	100	41,94 €
54610	1	M10	100	72,28 €
5466x45	2	M6	100	66,79 €
5466x90	3	M6	100	69,07 €
54610x90	3	M10	100	126,62 €

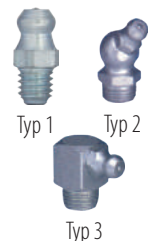

Art.-Grp. 1210

Ihr pers. Rabatt

**PARCO® Stockschrauben**

Stahl vz.

TX + Schlüsselführung

Art.-Nr.	Abmessung	Antieb	VPE Stk.	Preis/ 100 Stk.
5456x40	6 x 40	TX15	500	8,40 €
5456x50	6 x 50	TX15	500	11,98 €
5456x60	6 x 60	TX15	500	12,55 €
5456x90	6 x 90	TX15	500	16,08 €
5456x120	6 x 120	TX15	200	27,42 €
5458x50	8 x 50	TX25	200	12,17 €
5458x60	8 x 60	TX25	200	13,59 €
5458x80	8 x 80	TX25	200	15,00 €
5458x90	8 x 90	TX25	200	19,47 €
5458x100	8 x 100	TX25	200	23,94 €
5458x110	8 x 110	TX25	100	29,87 €
5458x120	8 x 120	TX25	100	25,16 €
5458x130	8 x 130	TX25	100	29,13 €
5458x140	8 x 140	TX25	100	33,11 €
5458x160	8 x 160	TX25	100	42,43 €
5458x180	8 x 180	TX25	100	43,41 €
5458x200	8 x 200	TX25	100	51,06 €
54510x80	10 x 80	TX25	100	30,82 €
54510x100	10 x 100	TX25	100	31,96 €
54510x120	10 x 120	TX25	100	33,17 €
54510x140	10 x 140	TX25	100	37,08 €

Art.-Grp. 6818

Ihr pers. Rabatt



Edelstahl A2

Nur Schlüsselführung

Art.-Nr.	Abmessung	VPE Stk.	Preis/ 100 Stk.
54506x40	6 x 40	500	92,96 €
54506x50	6 x 50	500	132,60 €
54506x60	6 x 60	500	138,73 €
54506x90	6 x 90	500	177,83 €
54506x120	6 x 120	200	303,27 €
54508x50	8 x 50	200	134,57 €
54508x60	8 x 60	200	150,28 €
54508x80	8 x 80	200	165,93 €
54508x90	8 x 90	200	215,32 €
54508x100	8 x 100	200	264,70 €
54508x110	8 x 110	100	330,29 €
54508x120	8 x 120	100	278,21 €
54508x130	8 x 130	100	321,98 €
54508x140	8 x 140	100	366,12 €
54508x160	8 x 160	100	414,61 €
54508x180	8 x 180	100	479,85 €
54508x200	8 x 200	100	564,34 €
545010x80	10 x 80	100	340,72 €
545010x100	10 x 100	100	353,34 €
545010x120	10 x 120	100	366,68 €
545010x140	10 x 140	100	409,94 €

Art.-Grp. 6818

Ihr pers. Rabatt

**Gewindemuffen**

Verzinkt



Art.-Nr.	Ausführung	Abmessung	VPE Stk.	Preis/ 100 Stk.
544G6X20	rund	6 x 30	100	38,83 €
544G6X40	rund	6 x 40	100	57,19 €
544G8X15	rund	8 x 15	100	60,36 €
544G8X30	rund	8 x 30	100	64,53 €
544G8X30S	6kant	8 x 30	100	67,69 €
544G10X30	rund	10 x 30	100	66,66 €
544G10X30S	6kant	10 x 30	100	114,41 €
544G12X30	rund	12 x 30	100	110,73 €

Art.-Grp. 6814

Ihr pers. Rabatt

**Reduzierstücke**

Verzinkt, mit je einem Innen-Außengewinde

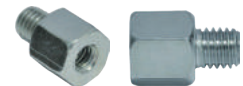

Art.-Nr.	Innengewinde	Außengewinde	Schlüsselweite	VPE Stk.	Preis/ 100 Stk.
544R6x8	M 6	M 8	13	100	107,18 €
544R6x10	M 6	M 10	13	100	107,18 €
544R8x10	M 8	M 10	13	100	114,80 €
544R8x12	M 8	M 12	13	100	114,80 €
544R10x12	M 10	M 12	13	100	114,80 €
544R12x8	M 10	M 8	17	100	130,48 €

Art.-Grp. 6814

Ihr pers. Rabatt

**Gewinde-Nippel**

Glanzverzinkt



Art.-Nr.	Abmessung	VPE Stk.	Preis/ 100 Stk.
544N6x30	M 6 x 30	100	77,84 €
544N8x30	M 8 x 30	100	81,53 €

Art.-Grp. 6814

Ihr pers. Rabatt

**Ansatzschrauben**

Verzinkt



Art.-Nr.	Abmessung	VPE Stk.	Preis/ 100 Stk.
544A6X50	6 x 50	100	28,56 €
544A6X80	6 x 80	100	29,69 €
544A8X50	8 x 50	100	30,73 €
544A8X80	8 x 80	100	32,09 €
544A8X120	8 x 120	100	65,48 €

Art.-Grp. 6814

Ihr pers. Rabatt

**WC-Befestigungen**



Art.-Nr.	Inhalt/ Plastikbeutel	Bohrer Ø	Dübel-länge	min. Bohr-lochtiefe	Abmessung Schrauben	VPE Satz	Preis/ Satz
5451	2 Dübel 8mm 2 Einrasthülsen 2 Abdeckkappen weiß 2 Schrauben	8 mm	40 mm	55 mm	6,0 x 70 Messing verchromt	100	1,44 €

Art.-Grp. 6814

Ihr pers. Rabatt

**Waschtischbefestigungen**



Art.-Nr.	Inhalt/ Plastikbeutel	VPE Satz	Preis/ Satz
5452	2 Dübel 14 mm 2 Stockschrauben M 10x40 2 Bundhülsen- BDH M 10 2 Sechskantmuttern M 10 Montageanleitung	100	1,66 €

Art.-Grp. 6814

Ihr pers. Rabatt

**Siloschrauben Stahl 8.8 fvz.**

- Mit PP-Kunststoffkappe aus Moplen EP240H (Lebensmitteltauglich)
- Gleichmäßige Kraftübertragung dank großem Flachkopf
- Chemisch widerstandsfähige Beschichtung
- Hygienisch



Art.-Nr.	Abmessungen	Farbe	VPE Stk.	Preis/100 Stk.
04212x1	1/2" x 1"	Blau	250	123,53 €
04212x114	1/2" x 1 1/4"	Gelb	250	135,94 €
04212x112	1/2" x 1 1/2"	Rot	250	148,24 €
04212x134	1/2" x 1 3/4"	Grün	250	159,47 €
04212x2	1/2" x 2"	Braun	250	170,81 €

Art.-Grp. 1298 \* in 10.9 auf Anfrage verfügbar.

Ihr pers. Rabatt

**PARCO® Scheiben für Silobolzen 1/2"**

- 28 mm Außendurchmesser für bessere Kraftübertragung
- Feuerverzinkt

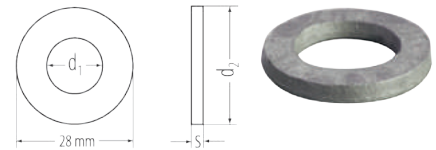

Art.-Nr.	Beschreibung	d1 mm	d2 mm	s mm	Inhalt Box	Preis/100 Stk.
311014	Für 1/2" Schrauben	14,0 mm	28,0	2,5	500	31,70 €

Art.-Grp. 1305

Ihr pers. Rabatt

**6kt.-Muttern 1/2" Stahl 8.**

- Feuerverzinkt

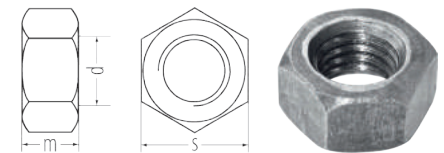

Art.-Nr.	Beschreibung	VPE Stk.	Preis/100 Stk.
042M12	Für 1/2" Schrauben	1.000	33,38 €

Art.-Grp. 1337

Ihr pers. Rabatt

**PARCO® Flachrundschauben Stahl 8.8**

- Feuerverzinkt

Art.-Nr.	Beschreibung	Abmessung	VPE Stk.	Preis/100 Stk.
0898120	Flachrundschauben	M 8 x 20	100	10,78 €

Art.-Grp. 1360

Ihr pers. Rabatt

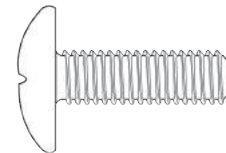

**6kt.-Muttern DIN 934/ISO 4032 Stahl 8. verzinkt**

- Mit metrischem Regelgewinde

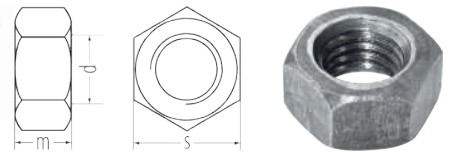

Art.-Nr.	Beschreibung	Gewindesteigung	m (DIN)	s (DIN)	VPE Stk.	Preis/100 Stk.
20208	6kt.-Muttern M 8	1,25	6,5	13,0	1.000	8,57 €

Art.-Grp. 1337

Ihr pers. Rabatt

**SILISTO® Butyl-Klebeband Duo 2x10**

- Temperaturbeständig von -40°C bis +80°C
- Gute UV-Beständigkeit
- Gute Klebehaftung auf vielen verschiedenen Untergründen
- Hochverformbar

Art.-Nr.	Beschreibung	Breite mm	Stärke mm	Länge m	VPE Rollen	Preis/100 m
518R10x2	Butyl-Klebeband Duo	2x 10	2	20	8	16,95 €

Art.-Grp. 5720

Ihr pers. Rabatt





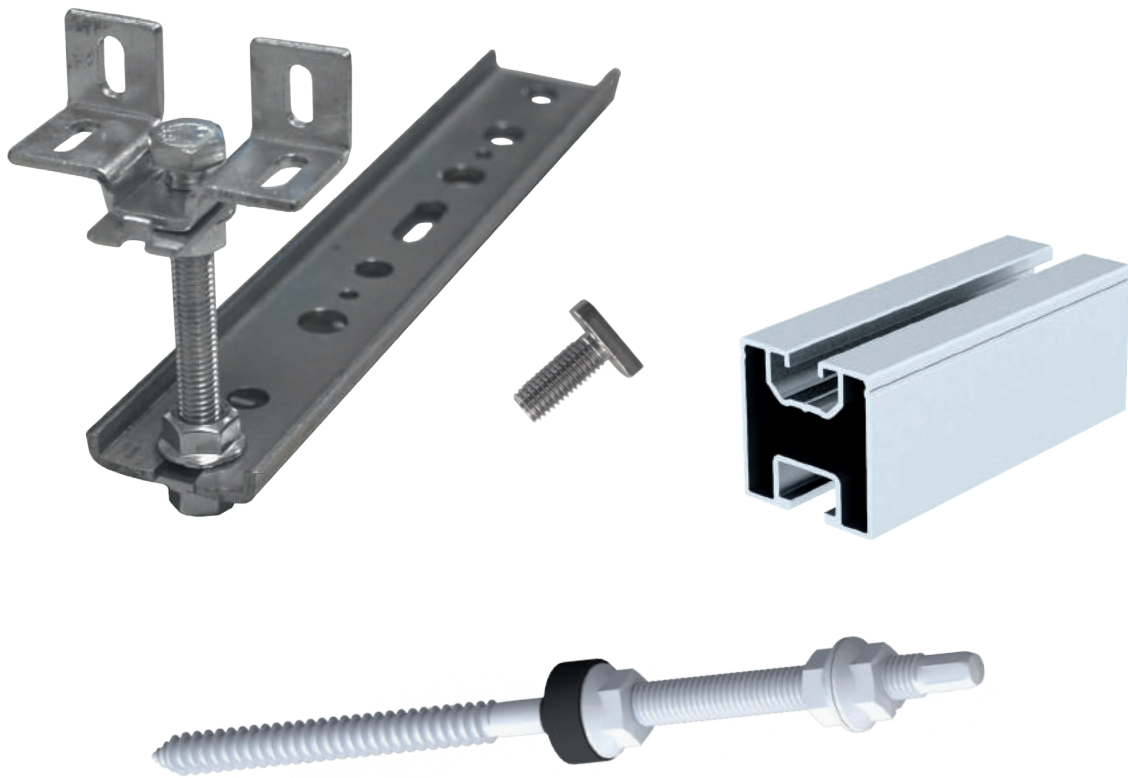

# Befestigungstechnik

## 02



# HIGHLIGHTS in diesem Kapitel



## Montageprofile

Zur sicheren Befestigung



## PARCO® Solar-Befestiger

Für Holz-Unterkonstruktionen

**PARCO®**

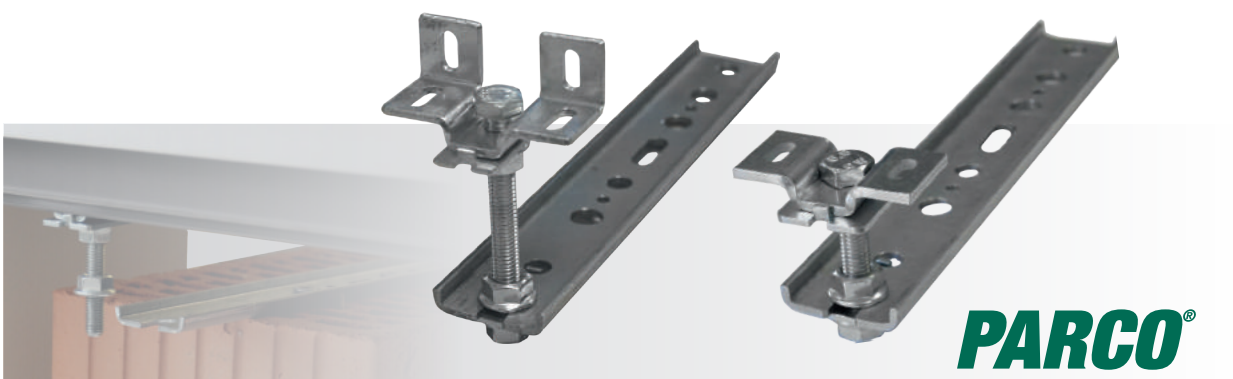

## PARCO® Statigarnitur Typ Emsland

Unsere innovative Montagehilfe

**PARCO®**

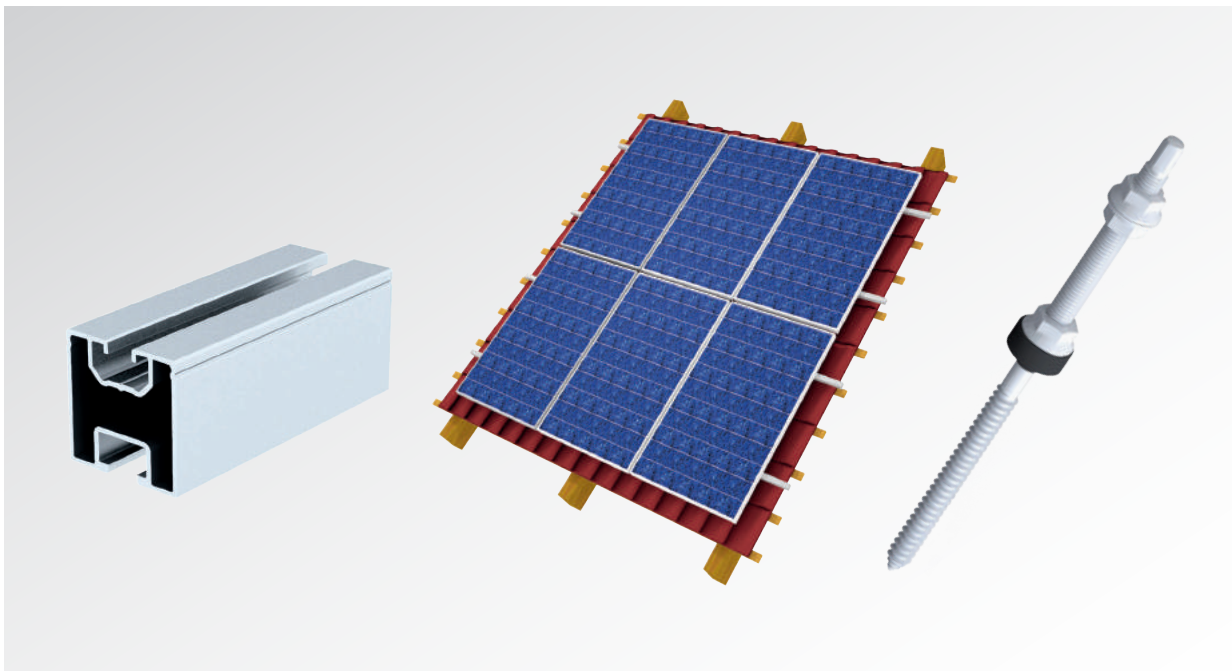

# Befestigungstechnik

für Solaranlagen

**NÖGEL**  
...die *gute* Verbindung

## PARCO® Montageprofile - 40 x 40 mm

### PARCO® Montageprofil Typ N

- Aluminium
- Elementlänge: 6,1 m
- Anbindung oben: Nutenstein M 8
- Anbindung unten: 6kt-Schraube DIN 933 M10
- Spannweite: max. 1,7 m

Anbindung oben:  
Nutenstein M8  
(Art.-Nr. 574NS)

Anbindung unten:  
6kt-Schraube DIN 933 M10  
(Art.-Nr. 03910x...)

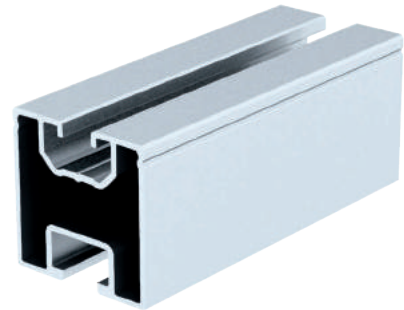
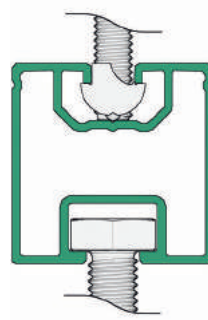

Art.Nr.	Bezeichnung	Anbindung oben	Anbindung unten	Inhalt Palette	Abmessung mm	VPE Stk.	Preis/m
574WS1	Montageprofil Typ N	Nutenstein M 8	6kt-Schraube DIN 933 M 10	793 m	40 x 40	1	10,86 €

Art.-Grp. 6840

Weitere technische Daten und Montagehinweise auf Anfrage -  
Schwarz eloxierte Profile auf Anfrage

Ihr pers. Rabatt

### PARCO® Montageprofil Typ V

- Aluminium
- Elementlänge: 6,1 m
- Anbindung oben: 4kt-Mutter DIN 557 M 8
- Anbindung unten: 6kt-Schraube DIN 933 M 10
- Spannweite: max. 1,75 m

Anbindung oben:  
4kt-Mutter DIN 557 M8  
(Art.-Nr. 210008)

Anbindung unten:  
6kt-Schraube DIN 933 M10  
(Art.-Nr. 03910x...)

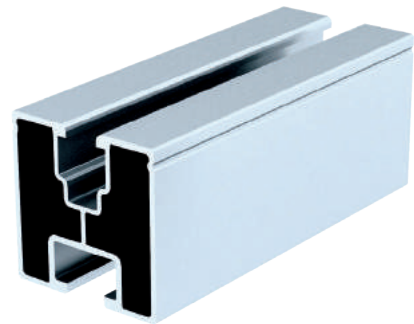
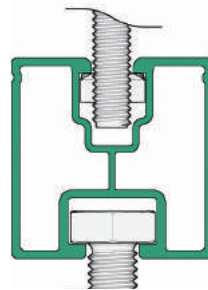

Art.Nr.	Bezeichnung	Anbindung oben	Anbindung unten	Inhalt Palette	Abmessung mm	VPE Stk.	Preis/m
574WS3	Montageprofil Typ V	4kt-Mutter DIN 557 M 8	6kt-Schraube DIN 933 M 10	793 m	40 x 40	1	10,86 €

Art.-Grp. 1334

Weitere technische Daten und Montagehinweise auf Anfrage

Ihr pers. Rabatt

### Vierkantmuttern DIN 557 A2

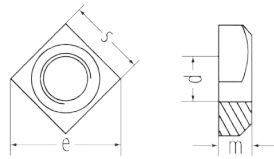

### 6kt.-Schraube DIN 933

- Außen-6kt.
- Edelstahl A2



Art.Nr.	Beschreibung	Gewinde Ø mm	Inhalt Box	Preis/ 100 Stk.
210008	Vierkantmutter DIN 557	M8	1.000	33,32 €

Art.-Grp. 1334

Ihr pers. Rabatt

### PARCO® Endkappen 40 x 40

- Polyamid



Art.Nr.	Bezeichnung	VPE Stk.	Preis/ 100 Stk.
574EG	Endkappen - Grau	100	195,11 €
574ES	Endkappen - Schwarz	100	195,11 €

Art.-Grp. 1040

Ihr pers. Rabatt

Art.Nr.	Beschreibung	Abmessung mm	Inhalt Box	Preis/ 100 Stk.
0398x20	6kt.-Schraube DIN 933	8 x 20	100	29,60 €
0398x30	6kt.-Schraube DIN 933	8 x 30	100	37,15 €
0398x40	6kt.-Schraube DIN 933	8 x 40	100	43,83 €
0398x50	6kt.-Schraube DIN 933	8 x 50	100	51,68 €
03910x20	6kt.-Schraube DIN 933	10 x 20	50	63,58 €
03910x25	6kt.-Schraube DIN 933	10 x 20	50	60,68 €
03910x30	6kt.-Schraube DIN 933	10 x 30	50	67,33 €
03910x40	6kt.-Schraube DIN 933	10 x 40	50	80,12 €
03910x60	6kt.-Schraube DIN 933	10 x 60	50	136,49 €
03910x70	6kt.-Schraube DIN 933	10 x 70	50	161,73 €

Art.-Grp. 1450 Weitere Abmessungen siehe Seite 1.37

Ihr pers. Rabatt

## PARCO® Montageprofile - Sonderprofile für Anbindung mit Nutenstein M 8

### PARCO® Montageprofil Typ 4

- Aluminium
- Elementlänge: 6,10 m
- Anbindung oben: Nutenstein M 8
- Anbindung seitlich: Nutenstein M 8
- Spannweite: max. 1,60 m
- Für Kreuzverbund

Anbindung oben:  
Nutenstein M 8  
(Art.-Nr. 574NS)

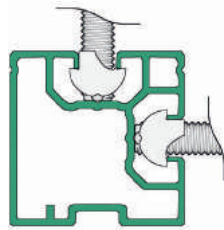

Anbindung seitlich:  
Nutenstein M 8  
(Art.-Nr. 574NS)

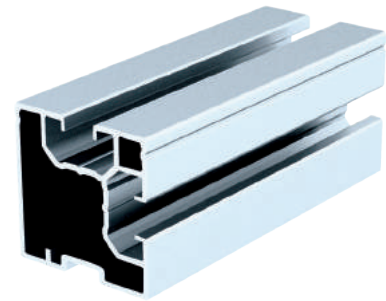

Art.Nr.	Bezeichnung	Anbindung oben	Anbindung seitlich	Inhalt Palette	Abmessung mm	VPE Stk.	Preis/m
574WS4	Montageprofil Typ 4	Nutenstein M 8	Nutenstein M 8	793 m	40 x 40	1	12,81 €

Art.-Grp. 6840

Weitere technische Daten und Montagehinweise auf Anfrage

Ihr pers. Rabatt

### PARCO® Trapezschiene

- Aluminium
- Anbindung oben: Nutenstein M 8
- Elementlänge: 6,10 m
- Spannweite: max. 1,25 m

Anbindung oben:  
Nutenstein M 8

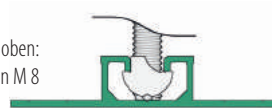

Art.Nr.	Bezeichnung	Anbindung oben	Anbindung unten	Abmessung mm	VPE Stk.	Preis/m
574TS	Trapezschiene	Nutenstein M 8	Fassadenbauschrauben o. ä.	90 x 15	1	10,74 €

Art.-Grp. 6840

Ihr pers. Rabatt

### PARCO® Mittelklemme für Laminatmodule

- Aluminium
- Höhenverstellbar
- Mit UV-beständigem EPDM-Gummi
- Anbindung mit DIN 912, 8 x 35 mm



Art.Nr.	Bezeichnung	Abmessung mm	VPE Stk.	Preis/Stk.
574MKL	Mittelklemme	45 x 25 x 100 mm	100	5,48 €

Art.-Grp. 6843

Ihr pers. Rabatt

### PARCO® Randklemme für Laminatmodule

- Aluminium
- Höhenverstellbar
- Mit UV-beständigem EPDM-Gummi
- Anbindung mit DIN 912, 8 x 35 mm



Art.Nr.	Bezeichnung	für Modulstärke	VPE Stk.	Preis/Stk.
574RKL	Randklemme	30 x 25 x 100 mm	100	5,48 €

Art.-Grp. 6843

Ihr pers. Rabatt

### PARCO® Winkelprofil

- Aluminium
- Maße: 40 x 40 mm
- Länge: 6 m

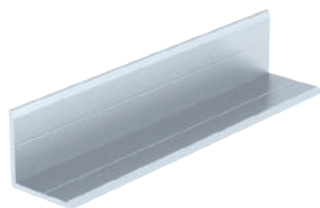

Art.Nr.	Bezeichnung	VPE Stk.	Preis/m
574WP40x40x3	Winkelprofil 3 mm	1	9,66 €
574WP40x40x5	Winkelprofil 5 mm	1	14,33 €

Art.-Grp. 6840

Ihr pers. Rabatt

### PARCO® Randklemme

- Aluminium

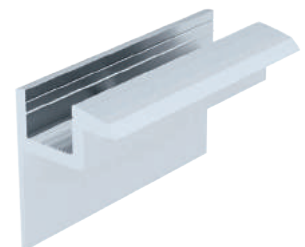

Art.Nr.	Bezeichnung	für Modulstärke	VPE Stk.	Preis/Stk.
574RK32	Randklemme	32 mm	500	2,09 €
574RK40	Randklemme	40 mm	500	2,09 €
574RK42	Randklemme	42 mm	500	2,09 €
574RK46	Randklemme	46 mm	500	2,09 €
574RK50	Randklemme	50 mm	500	2,09 €

Art.-Grp. 6841

Weitere Modulstärken auf Anfrage

Ihr pers. Rabatt



### Tellerkopfschrauben Edelstahl



■ Edelstahl A2

**Edelstahl A2**

Art-Nr.	Abmessung mm	Kopf-Ø mm	Anbauteildicke mm	Antrieb	Inhalt Box	Preis/ 100 Stk.
1177E8x80	8,0 x 80	22,0	20	TX 40	50	151,61 €
1177E8x100	8,0 x 100	22,0	40	TX 40	50	180,25 €
1177E8x120	8,0 x 120	22,0	50	TX 40	50	202,16 €

Art.-Grp. 1034

**Ihr pers. Rabatt**

### 6k.-Holzschrauben DIN 571



■ Außen-6kt.

■ Edelstahl A2

Art-Nr.	Gewinde-Ø mm	Länge mm	Inhalt Box	Preis/ 100 Stk.
1388x80	8,0	80	100	88,35 €
1388x100	8,0	100	100	113,47 €
1388x120	8,0	120	100	168,17 €

Art.-Grp. 1317

**Ihr pers. Rabatt**



**Effizient**  
unsere automatisierte Logistik

**NÜGEL**  
...die *gute* Verbindung

### PARCO® Solar-Befestiger A2 Typ A

- Für Holz-Unterkonstruktionen
- Außen-6kt.-Antrieb zur einfachen Verschraubung
- 3x 6kt.-Mutter DIN 6923 A2



#### Typ 1 mit EPDM-Dichtung

Art.Nr.	Abmessung	Gewindelänge		SW	VPE Stk.	Preis/100 Stk.
		Metrisch mm	Holz mm			
545A1110x180	M10 x 180	100	60	7	25	475,04 €
545A1110x250	M10 x 250	130	80	7	25	556,39 €
545A1110x300	M10 x 300	140	100	7	25	726,16 €
545A1112x250	M12 x 250	130	100	9	25	957,79 €
545A1112x300	M12 x 300	140	100	9	25	1.095,90 €
545A1112x350	M12 x 350	180	130	9	25	1.189,79 €

Art.-Grp. 6819

Ihr pers. Rabatt

### PARCO® Stockschrauben 6kt.-Antrieb

- Für Holz-Unterkonstruktionen
- Edelstahl A2
- Sechskant-Antrieb zur einfachen Verschraubung



#### Typ A für Holzunterkonstruktionen

Art.Nr.	Abmessung	Gewindelänge		SW	VPE Stk.	Preis/100 Stk.
		Metrisch mm	Holz mm			
545A10X180	M10 x 180	100	60	7	50	364,72 €
545A10X250	M10 x 250	130	80	7	50	531,69 €
545A10X300	M10 x 300	140	100	7	50	703,12 €
545A12X250	M12 x 250	130	100	9	25	703,12 €
545A12X300	M12 x 300	140	100	9	25	867,29 €
545A12X350	M12 x 350	180	130	9	25	1.258,11 €

Art.-Grp. 6819

Ihr pers. Rabatt

### PARCO® Solar-Befestiger A2 Typ BZ

- Aus Edelstahl A2
- Mit unverlierbarer EPDM-Edelstahl-Glockendichtung Ø 25 mm
- Mit Spezialgleitbeschichtung

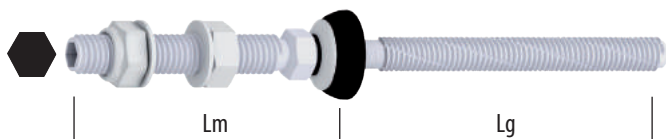

#### Mit Glockendichtung

Art.Nr.	Lg/Lm	Abmessung	Klemmbereich	VPE Stk.	Preis/100 Stk.
545BZ10x130	80/50	M 10 x 136 mm	15-55 mm	10	1.181,73 €
545BZ10x150	100/50	M 10 x 156 mm	30-75 mm	10	1.367,29 €
545BZ10x180	125/50	M 10 x 181 mm	55-100 mm	10	1.424,67 €
545BZ10x210	160/50	M 10 x 216 mm	90-135 mm	10	1.670,05 €

Art.-Grp. 6819

Mit Kalotte auf Anfrage.

Ihr pers. Rabatt

#### Vorbortabelle für Unterkonstruktionen

Stahldicke	Vorbohr-Ø	Empfohlene Schraubenlänge (Lg): Trapezprofilhöhe/Sandwichdicke + 20 mm
1,5 - 5,0 mm	6,8 mm	
6,0 mm	7,0 mm	Bitte beachten Sie grundsätzlich die Angaben in der bauaufsichtlichen Zulassung T-14.4-555
8,0 mm	7,2 mm	
≥ 10,0 mm	7,4 mm	



Innensechskant 5 mm

Sicherungsmutter DIN 985 M10-A2  
Scheiben DIN 125 A2

Sechskantmutter DIN 934 M10-A2-70

Schlüsselweite 13  
Glockendichtung Ø 25 mm

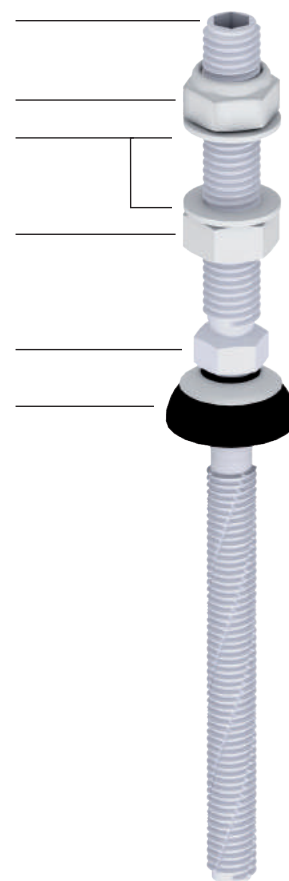

**PARCO® Adapterbleche Edelstahl A2**

- Material: 1.4301
- Für Stockschraube M 10 (Art.-Nr. 574ABE80x11) bzw. M 12 (Art.-Nr. 574ABE80x13)
- Schraubenbefestigung M 8 bzw. M 10 im unteren Schienenkanal



Art.Nr.	L x B x H mm	Rundloch Ø mm	Langloch Ø mm	VPE Stk.	Preis/100 Stk.
574ABE80x11x30	80 x 30 x 5	11	11 x 40	50	249,87 €
574ABE80x13	80 x 40 x 5	13	13 x 30	50	305,07 €
574ABE110x13	110 x 40 x 5	11	9 x 29	50	566,56 €

Art.-Grp. 6845

**Ihr pers. Rabatt**

**PARCO® Trapezblechschuh mit Gewindestift**

- Edelstahl A2
- 4-Loch-Ausführung zur direkten Befestigung am Trapezblech



Art.-Nr.	Beschreibung	VPE Stk.	Preis/Stk.
574KKG	Trapezblechschuh mit Gewindestift	1	24,29 €

Art.-Grp. 6838 Bitte geben Sie bei der Bestellung das gewünschte Profil an

**Ihr pers. Rabatt**

**PARCO® Trapezblechschuh mit Winkel**

- Edelstahl A2
- 4-Loch-Ausführung zur direkten Befestigung am Trapezblech



Art.-Nr.	Beschreibung	VPE Stk.	Preis/Stk.
574KKW	Trapezblechschuh mit Winkel	1	24,29 €

Art.-Grp. 6838 Bitte geben Sie bei der Bestellung das gewünschte Profil an

**Ihr pers. Rabatt**

**PARCO® Trapezblechschuh Universal**

- Edelstahl A2
- 4-Loch-Ausführung mit verstellbarer Befestigung am Trapezblech

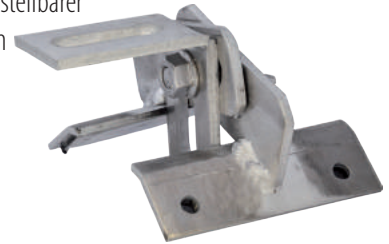

Art.-Nr.	Beschreibung	VPE Stk.	Preis/Stk.
574KKU	Trapezblechschuh Universal	1	26,73 €

Art.-Grp. 6838

**Ihr pers. Rabatt**

**PARCO® Kalotte mit Gewindestück A2**

- Edelstahl-Blindnietmutter
- 4-Loch-Ausführung zur direkten Befestigung am Trapezblech



Art.-Nr.	Beschreibung	VPE Stk.	Preis/Stk.
574K35207	Kalotte mit Gewindestück A2	1	10,86 €
574K40183	Kalotte mit Gewindestück A2	1	10,86 €
574K45333	Kalotte mit Gewindestück A2	1	10,86 €
574K50250	Kalotte mit Gewindestück A2 (6 Lochungen)	1	10,86 €
574K7018	Kalotte mit Gewindestück A2	1	10,86 €

Art.-Grp. 6838 Bitte geben Sie bei der Bestellung das gewünschte Profil an

**Ihr pers. Rabatt**

**PARCO® EPDM-Dichtung für Stockschrauben**

- 60° Shore
- Für Stockschrauben M 8, M 10 und M 12



Art.-Nr.	Beschreibung	VPE Stk.	Preis/100 Stk.
545EPDM8	EPDM-Dichtung für Schrauben M 8	1.000	42,57 €
545EPDM10	EPDM-Dichtung für Schrauben M 10	1.000	42,57 €
545EPDM12	EPDM-Dichtung für Schrauben M 12	1.000	42,57 €

Art.-Grp. 6844

**Ihr pers. Rabatt**

**Gewindestangen DIN 976**

- Edelstahl A2

Art.-Nr.	Beschreibung	VPE Stk.	Preis/100 Stk.
26210x80	Gewindestück Edelstahl A2 M 10 x 80	10	1.103,42 €
26210x100	Gewindestück Edelstahl A2 M 10 x 100	10	1.156,82 €

Art.-Grp. 1464

**Ihr pers. Rabatt**

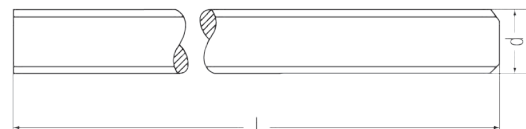

**6kt.-Schraube DIN 933**

- Außen-6kt.
- Edelstahl A2



Art.Nr.	Beschreibung	Abmessung mm	Inhalt Box	Preis/ 100 Stk.
0398x20	6kt.-Schraube DIN 933	8 x 20	100	29,62 €
0398x30	6kt.-Schraube DIN 933	8 x 30	100	37,18 €
0398x40	6kt.-Schraube DIN 933	8 x 40	100	43,85 €
0398x50	6kt.-Schraube DIN 933	8 x 50	100	51,71 €
03910x20	6kt.-Schraube DIN 933	10 x 20	50	63,62 €
03910x30	6kt.-Schraube DIN 933	10 x 30	50	67,39 €
03910x40	6kt.-Schraube DIN 933	10 x 40	50	80,18 €
03910x60	6kt.-Schraube DIN 933	10 x 60	50	136,55 €
03910x70	6kt.-Schraube DIN 933	10 x 70	50	161,82 €
03912x20	6kt.-Schraube DIN 933	12 x 20	50	121,73 €
03912x30	6kt.-Schraube DIN 933	12 x 30	50	96,45 €
03912x40	6kt.-Schraube DIN 933	12 x 40	50	114,17 €

Art.-Grp. 1450

Ihr pers. Rabatt

**Zylinderschraube mit Unterkopfverzahnung**

- Innen-6kt.
- Edelstahl A2
- Ähnl. DIN 912



Art.Nr.	Beschreibung	Abmessung mm	Inhalt Box	Preis/ 100 Stk.
0758Z25	Zyl.-Schraube mit Verzahnung	8 x 25	100	42,91 €
0758Z30	6kt.-Schraube DIN 933	8 x 30	100	47,99 €
0758Z35	6kt.-Schraube DIN 933	8 x 35	100	52,60 €
0758Z40	6kt.-Schraube DIN 933	8 x 40	100	57,22 €

Art.-Grp. 1466

Ihr pers. Rabatt

**Hammerkopfschrauben für Montageprofile**

- Edelstahl A2
- Für Schienengröße 28/15



Art.Nr.	Beschreibung	Abmessung mm	Inhalt Box	Preis/ 100 Stk.
0988A15	Hammerkopfschraube 28/15	M 8 x 15	100	264,96 €
0988A20	Hammerkopfschraube 28/15	M 8 x 20	100	279,61 €
0988A25	Hammerkopfschraube 28/15	M 8 x 25	100	294,02 €
0988A30	Hammerkopfschraube 28/15	M 8 x 30	100	302,40 €
0988A35	Hammerkopfschraube 28/15	M 8 x 35	100	324,00 €
0988A40	Hammerkopfschraube 28/15	M 8 x 40	100	353,52 €
0988A50	Hammerkopfschraube 28/15	M 8 x 50	100	382,34 €
09810A20	Hammerkopfschraube 28/15	M 10 x 20	100	330,05 €
09810A25	Hammerkopfschraube 28/15	M 10 x 25	100	353,98 €
09810A30	Hammerkopfschraube 28/15	M 10 x 30	100	407,23 €
09810A40	Hammerkopfschraube 28/15	M 10 x 40	100	446,49 €
09810A50	Hammerkopfschraube 28/15	M 10 x 50	100	475,74 €
09810A60	Hammerkopfschraube 28/15	M 10 x 60	100	493,93 €

Art.-Grp. 1370

Ihr pers. Rabatt

**Zylinderschraube DIN 912**

- Innen-6kt.
- Edelstahl A2



Art.Nr.	Beschreibung	Abmessung mm	Inhalt Box	Preis/ 100 Stk.
0758x16	Zylinderschraube DIN 912	8 x 16	200	53,69 €
0758x20	Zylinderschraube DIN 912	8 x 20	200	45,89 €
0758x25	Zylinderschraube DIN 912	8 x 25	200	42,91 €
0758x30	Zylinderschraube DIN 912	8 x 30	200	47,99 €
0758x40	Zylinderschraube DIN 912	8 x 40	200	57,22 €
0758x50	Zylinderschraube DIN 912	8 x 50	200	70,57 €
0758x60	Zylinderschraube DIN 912	8 x 60	200	98,14 €
0758x70	Zylinderschraube DIN 912	8 x 70	200	151,13 €
07510x30	Zylinderschraube DIN 912	10 x 30	200	77,00 €
07510x40	Zylinderschraube DIN 912	10 x 40	200	86,15 €

Art.-Grp. 1466

Ihr pers. Rabatt

**Linsenschrauben (ähnlich ISO 7380)**

- Innen-6kt.
- Edelstahl A2



Art.Nr.	Beschreibung	Abmessung mm	Inhalt Box	Preis/ 100 Stk.
055008x40	Linsenschraube ISO 7380	M 8 x 40	200	44,44 €
055008x45	Linsenschraube ISO 7380	M 8 x 45	200	49,49 €
055008x50	Linsenschraube ISO 7380	M 8 x 50	200	71,31 €
055008x60	Linsenschraube ISO 7380	M 8 x 60	200	75,06 €

Art.-Grp. 1447

Ihr pers. Rabatt

**Sicherheitschrauben (ähnlich ISO 7380)**

- Sicherheits-Pin
- TX-Antrieb
- Edelstahl A2

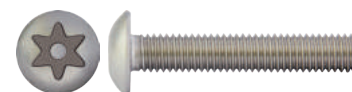

Art.Nr.	Beschreibung	Abmessung mm	Inhalt Box	Preis/ 100 Stk.
0550008X20	Sicherheitschraube ISO 7380	M 8 x 20	200	auf Anfrage
0550008X25	Sicherheitschraube ISO 7380	M 8 x 25	200	
0550008X30	Sicherheitschraube ISO 7380	M 8 x 30	200	
05500010X20	Sicherheitschraube ISO 7380	M 10 x 20	200	
05500010x25	Sicherheitschraube ISO 7380	M 10 x 25	200	
05500010x30	Sicherheitschraube ISO 7380	M 10 x 30	200	

Art.-Grp. 1447

Ihr pers. Rabatt

**Schlossschrauben**

- Mit Vierkantansatz
- Edelstahl A2



Art.Nr.	Abmessung	VPE Stk.	Preis/ 100 Stk.
06210X20	M10 x 20	200	127,73 €
06210X25	M10 x 25	200	135,18 €
06210X30	M10 x 30	200	141,10 €
06210X35	M10 x 35	100	148,54 €

Art.-Grp. 1314

Ihr pers. Rabatt



## Muttern Edelstahl A2

### Sechskantmutter DIN 934 A2

Art.Nr.	Gewinde Ø mm	Inhalt Box	Preis/ 100 Stk.
2058	M 8	1.000	37,25 €
20510	M 10	500	79,55 €
20512	M 12	200	113,79 €
20516	M 16	100	255,15 €

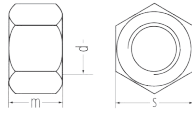

Art.-Grp. 1336

**Ihr pers.  
Rabatt**

### Sechskant-Stopmutter DIN 985 A2

Art.Nr.	Gewinde Ø mm	Inhalt Box	Preis/ 100 Stk.
2098	M 8	1.000	39,86 €
20910	M 10	500	78,50 €
20912	M 12	200	107,65 €
20916	M 16	100	257,14 €

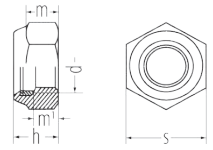

Art.-Grp. 1336

**Ihr pers.  
Rabatt**

### Sperrzahnmuttern DIN 6923 A2

Art.Nr.	Gewinde Ø mm	Inhalt Box	Preis/ 100 Stk.
25208	M 8	100	58,72 €
252010	M 10	100	181,92 €
252012	M 12	100	274,56 €
252016	M 16	100	377,70 €

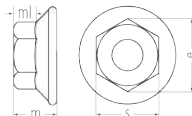

Art.-Grp. 1336

**Ihr pers.  
Rabatt**

### Vierkantmutter DIN 557 A2

Art.Nr.	Gewinde Ø mm	Inhalt Box	Preis/ 100 Stk.
210008	M 8	1.000	36,31 €
2100010	M 10	500	175,77 €
2100012	M 12	200	294,16 €
2100016	M 16	100	552,03 €

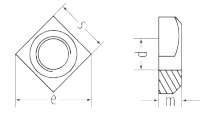

Art.-Grp. 1334

**Ihr pers.  
Rabatt**

### Abreibmuttern Edelstahl

Art.Nr.	Gewinde Ø mm	Inhalt Box	Preis/ 100 Stk.
205A8	M 8	100	115,97 €
205A10	M 10	100	143,56 €
205A12	M 12	100	220,84 €

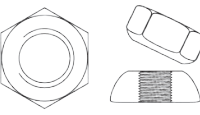

Art.-Grp. 1335

**Ihr pers.  
Rabatt**

### Gewindeplatten 28/15 A2

Art.Nr.	Gewinde Ø mm	Inhalt Box	Preis/ 100 Stk.
098M8	M 8	100	145,27 €
098M10	M 10	100	148,17 €



Art.-Grp. 1336

**Ihr pers.  
Rabatt**

### Sechskant-Langmutter DIN 6334 A2

Art.Nr.	Gewinde Ø mm	Inhalt Box	Preis/ 100 Stk.
24008	M 8	100	485,87 €
240010	M 10	100	914,37 €
240012	M 12	25	1.585,81 €
240016	M 16	25	3.637,98 €

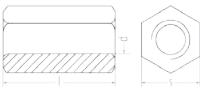

Art.-Grp. 1481

**Ihr pers.  
Rabatt**

### Gewindemuffen A2

Art.Nr.	Gew. Ø mm	Länge mm	Inhalt Box	Preis/ 100 Stk.
5440G8X30	M 8	30	100	144,48 €
5440G10X30	M 10	30	500	149,00 €
5440G12X30	M 12	30	200	199,00 €
5440G16X40	M 16	40	100	299,00 €



Art.-Grp. 1334

**Ihr pers.  
Rabatt**

## Scheiben Edelstahl A2

### U-Scheiben DIN 125 A2/A4

■ Form A (ohne Fase)

#### Edelstahl A2

Art.Nr.	für Ø	Inhalt Box	Preis/ 100 Stk.
3126	M 6	1.000	3,76 €
3128	M 8	1.000	6,22 €
31210	M 10	1.000	11,32 €
31212	M 12	500	19,91 €
31214	M 14	500	43,43 €
31216	M 16	250	36,16 €

Art.-Grp. 1301

#### Edelstahl A4

Art.Nr.	für Ø	Inhalt Box	Preis/ 100 Stk.
31206	M 6	1.000	9,27 €
31208	M 8	1.000	13,23 €
312010	M 10	1.000	28,01 €
312012	M 12	500	38,44 €
312014	M 14	500	70,60 €
312016	M 16	250	70,60 €

Art.-Grp. 1301

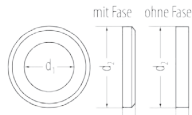

### Federringe DIN 127 A2/A4

■ Form B (glatt)

#### Edelstahl A2

Art.Nr.	für Ø	Inhalt Box	Preis/ 100 Stk.
3176	M 6	1.000	3,38 €
3178	M 8	1.000	5,72 €
31710	M 10	1.000	17,18 €
31712	M 12	500	14,04 €
31714	M 14	500	21,51 €
31716	M 16	250	29,42 €

Art.-Grp. 1308

**Ihr pers.  
Rabatt**

#### Edelstahl A4

Art.Nr.	für Ø	Inhalt Box	Preis/ 100 Stk.
31706	M 6	1.000	4,69 €
31708	M 8	1.000	8,24 €
317010	M 10	1.000	17,17 €
317012	M 12	500	24,61 €
317014	M 14	500	51,42 €
317016	M 16	250	45,63 €

Art.-Grp. 1308

**Ihr pers.  
Rabatt**

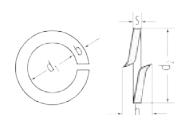

### U-Scheiben DIN 9021 A2/A4

■ ISO 7093

#### Edelstahl A2

Art.Nr.	für Ø	Inhalt Box	Preis/ 100 Stk.
3716	M 6	1000	15,50 €
3718	M 8	1000	34,67 €
37110	M 10	1000	69,73 €
37112	M 12	500	139,46 €
37114	M 14	500	193,49 €
37116	M 16	250	249,27 €

Art.-Grp. 1305

#### Edelstahl A4

Art.Nr.	für Ø	Inhalt Box	Preis/ 100 Stk.
37106	M 6	1000	17,90 €
37108	M 8	1000	40,05 €
371010	M 10	1000	80,57 €
371012	M 12	500	161,14 €
371014	M 14	500	223,58 €
371016	M 16	250	288,04 €

Art.-Grp. 1305

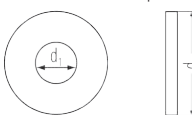

### Sicherungsscheiben S

#### Edelstahl A2

Art.Nr.	für Ø	Inhalt Box	Preis/ 100 Stk.
38106	M 6	1.000	11,71 €
38108	M 8	1.000	11,99 €
381010	M 10	1.000	35,97 €
381012	M 12	500	47,03 €
381016	M 16	250	90,86 €

Art.-Grp. 1308

**Ihr pers.  
Rabatt**





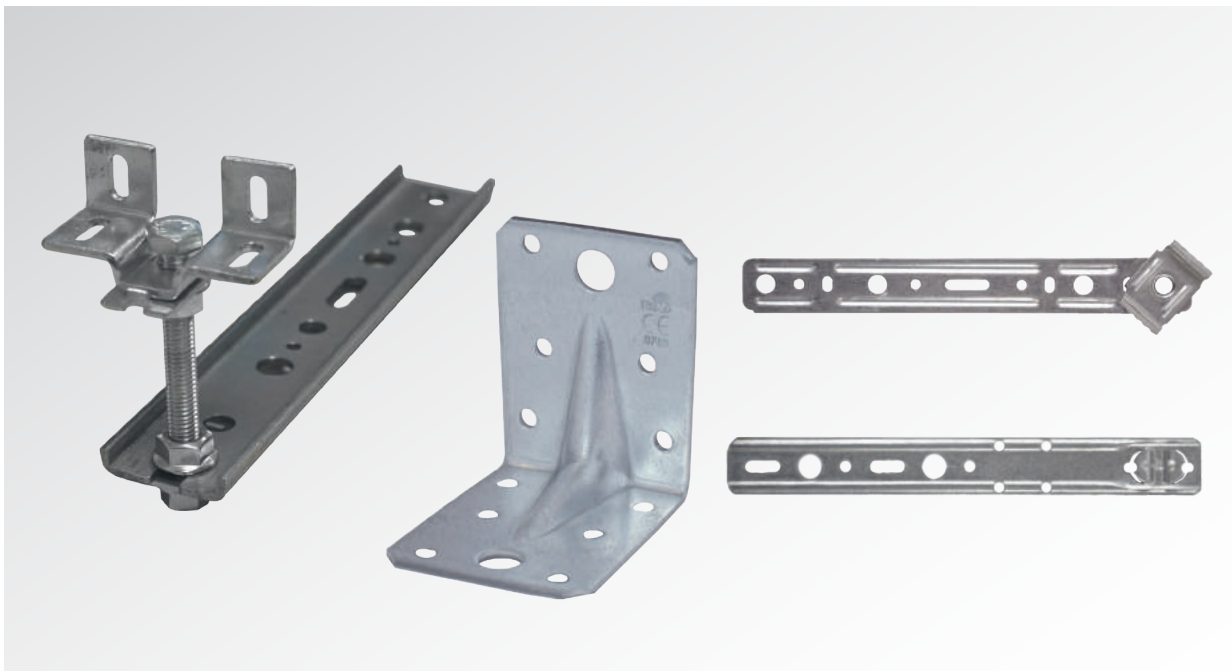

# Befestigungstechnik

für den Fensterbau

### PARCO® Statikgarnitur Typ Emsland

Die Statikgarnitur Typ Emsland ist eine innovative Montagehilfe, die aus der Praxis heraus entwickelt wurde, um bei der Fenstermontage Zeit zu sparen. Durch die stabile Ausführung sind extreme Belastungen möglich, die weit über den Möglichkeiten herkömmlicher Befestigungsmethoden liegen.

- Patentschutz
- verwendbar für die seitliche und untere Mauerwerksanbindung von z.B. Fenster und Türen.
- Optimierung der Baustellenmontage durch werkstattseitige Vormontage der unmittelbaren Anschlusskomponente an z.B. dem Fensterelement
- variable Erweiterung des Abstandes zur Mauerbrüstung bzw. -laibung, als auch der Tragfähigkeit, durch eine modulare Erweiterung bzw. Kombination mit der Schwerlastkonsole.
- stufenlose Höhenausrichtung mittels Gewindebolzen und Mutter und weiterer Möglichkeit einer stufenartigen Höhenanpassung, durch Einsatz bzw. Austausch einer handelsüblichen Sechskantschraube.
- Lastabtragung und Montage auch bei Mauerwerken (Poroton-Stein, Gasbeton) mit geringer Druckfestigkeit möglich.

✓ **Erhebliche Zeitersparnis durch Vormontage möglich**

✓ **Einfache Endmontage auf der Baustelle**

✓ **Modular erweiterbar!**

✓ **Extrem belastbar!**

✓ **Dezentral montierbar**



## Anwendung untere Montage

Mit der PARCO® Statikgarnitur Typ Emsland wird die Lastabtragung und Feinjustierung bei der Fenstermontage vereinfacht. Die Montagekonsole wurde so entwickelt, dass die Endmontage auf der Baustelle mit erheblicher Zeitersparnis erfolgen kann.

### Statikgarnitur Montage Variante 1

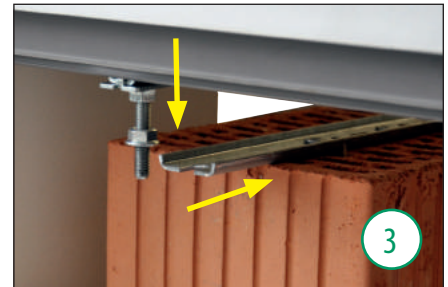

**1.**  
Schrauben Sie die vormontierte Trägerplatte zusammen mit der Stellschraube an den Blendrahmen oder an das Anschlussprofil.

**2.**  
Montieren Sie die Statikgarnitur mittels PARCO® Turbo Mauererschrauben auf das Mauerwerk.

**3.**  
Das Fenster wird einfach mit der Statikgarnitur verbunden und mittels Stellschraube justiert.

### Statikgarnitur Montage Variante 2 - Vormontage in der Produktion / Werkstattseitig

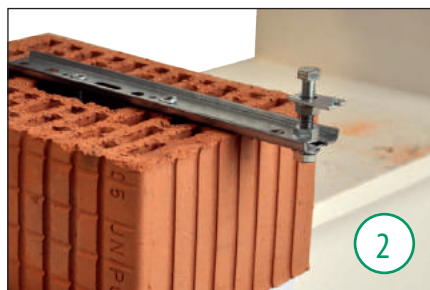

**1.**  
Schrauben Sie die Trägerplatte schon während der Produktion an den Blendrahmen oder an das Anschlussprofil.

**2.**  
Montieren Sie die Statikgarnitur vormontiert mit der Stellschraube und mittels PARCO® Turbo Mauererschrauben auf das Mauerwerk.

**2.**  
Das Fenster wird einfach auf die Statikgarnitur aufgeschoben und mittels Stellschraube justiert.

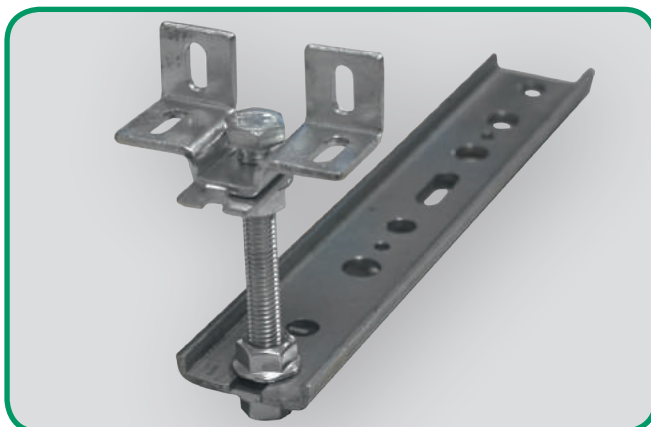

Statikgarnitur Typ Emsland mit Anschlag

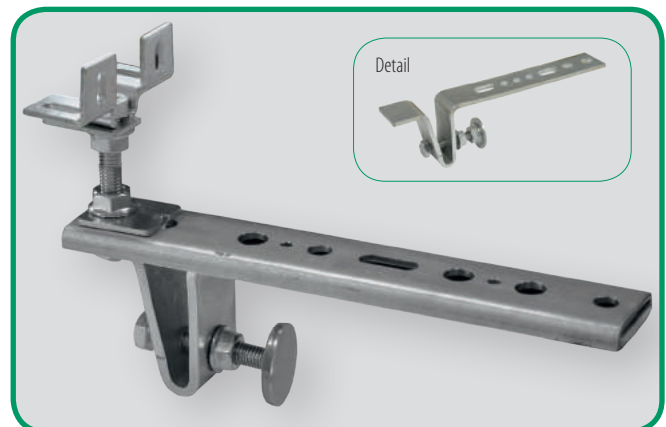

Statikgarnitur Typ Emsland mit Anschlag und Schwerlastkonsole

### PARCO® Statikanker Typ Emsland

- Für die seitliche Montage von Kunststoff-, Holz- und Alufenstern
- Ermöglicht die Fenstermontage in der Dämmebene
- Fensterrahmenbohrung Ø 6,5 mm ist bei Verwendung von Nögel-Turbomauerschrauben (siehe Bereich „Schraubtechnik“) ausreichend

Art.-Nr.	Schienenstärke mm	U-Schienenlänge mm	VPE Stk.	Preis/Stk.
84125x200	2,5	200	50	3,18 €
84125x250	2,5	250	50	3,39 €
84125x300	2,5	300	50	3,55 €

Art.-Grp. 6112

Ihr pers. Rabatt

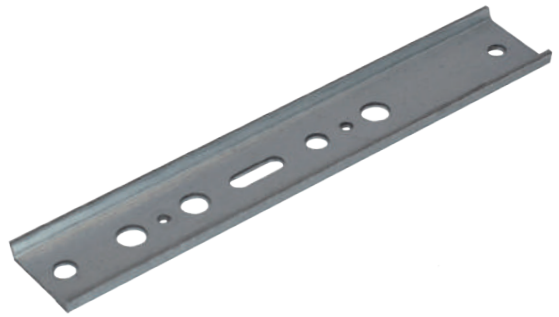

### PARCO® Statigarnitur Typ Emsland

Für die untere und seitliche Fensterbefestigung im Kunststoff-, Holz- und Alufensterbau

- Schienenstärke 2,5 mm
- Mit Gewindestift M8
- Stufenlose Höhenausrichtung mittels Gewindebolzen
- Mit abnehmbarer Trägerplatte

Art.-Nr.	Schienenstärke mm	U-Schienenlänge mm	Stiftlänge mm	Montagehöhe mm	VPE Stk.	Preis/Stk.
841SU25x200	2,5	200	70	15-65	25	7,76 €
841SU25x250	2,5	250	70	15-65	25	7,94 €
841SU25x300	2,5	300	70	15-65	25	8,06 €

Art.-Grp. 6112

Ihr pers. Rabatt

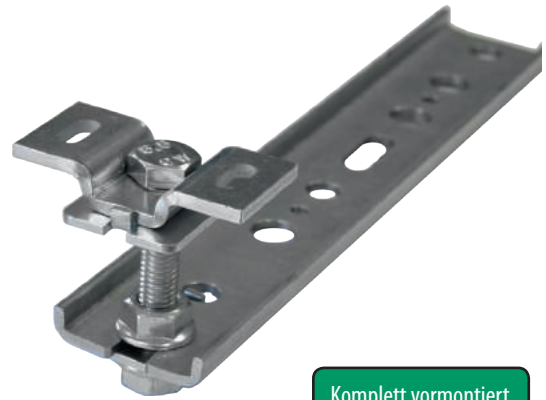

Komplett vormontiert

### PARCO® Statigarnitur Typ Emsland mit 90° Anschlag

Für die untere Fensterbefestigung mit Anschlag im Kunststoff-, Holz- und Alufensterbau

- Schienenstärke 2,5 mm
- Mit Gewindestift M8
- Stufenlose Höhenausrichtung mittels Gewindebolzen
- Mit abnehmbarer Trägerplatte

Art.-Nr.	Schienenstärke mm	U-Schienenlänge mm	Stiftlänge mm	Montagehöhe mm	VPE Stk.	Preis/Stk.
841U25x200	2,5	200	70	15-65	25	7,76 €
841U25x250	2,5	250	70	15-65	25	7,94 €
841U25x300	2,5	300	70	15-65	25	8,06 €

Art.-Grp. 6112

Ihr pers. Rabatt



Komplett vormontiert

### Emsland Montageanker Alu

Art.-Nr.	Beschreibung	Abmessungen mm	Preis/Stk.
8418A18045976	Montageanker Alu	8,0 x 80 x 180	5,44 €
8418A23045976	Montageanker Alu	8,0 x 80 x 230	6,40 €
8418A28045976	Montageanker Alu	8,0 x 80 x 280	7,36 €

Art.-Grp. 6112

Sonderartikel, keine Rücknahme!

Ihr pers. Rabatt

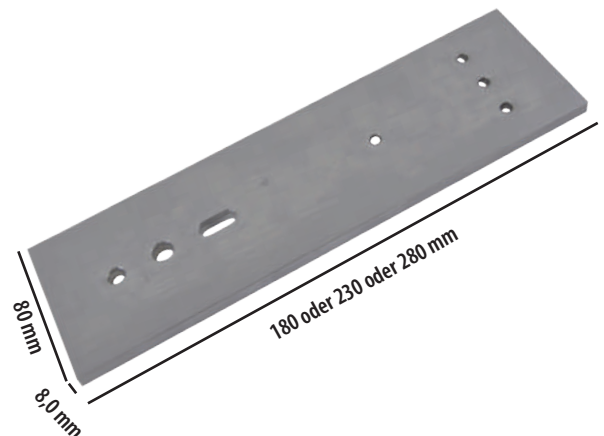



### PARCO® Schwerlastkonsole Typ Emsland

- als Verstärkung für Statikgarnitur
- inkl. Druckplatte für Lastabtragung an der Dämmebene
- Passend für Statikgarnitur Montagesystem
- für hohe Lastabtragungen

Art.-Nr.	Schienenstärke mm	U-Schienenlänge mm	VPE Stk.	Preis/Stk.
841SK250	2,5	250	25	14,71 €
841SK300	2,5	300	25	15,31 €

Art.-Grp. 6112 Lochbild und Profilierung kann variieren.

Ihr pers. Rabatt

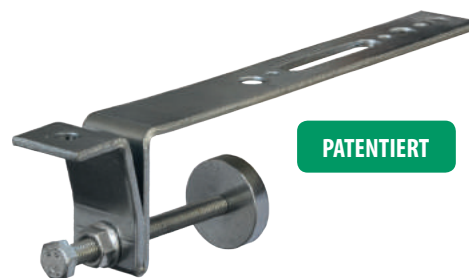

PATENTIERT

### PARCO® Statikgarnitur Typ Emsland mit Schwerlastkonsole

Für hohe Lastabtragungen

- erlaubt eine höhere Lastabtragung
- inkl. Druckplatte
- Werksseitige Vormontage einiger Komponenten möglich
- besteht aus Statikgarnitur Typ S+U und Schwerlastkonsole
- Mit einer Schraubenlänge von 90 mm erreicht man standardmäßig eine Ausragung von max. 110 mm.

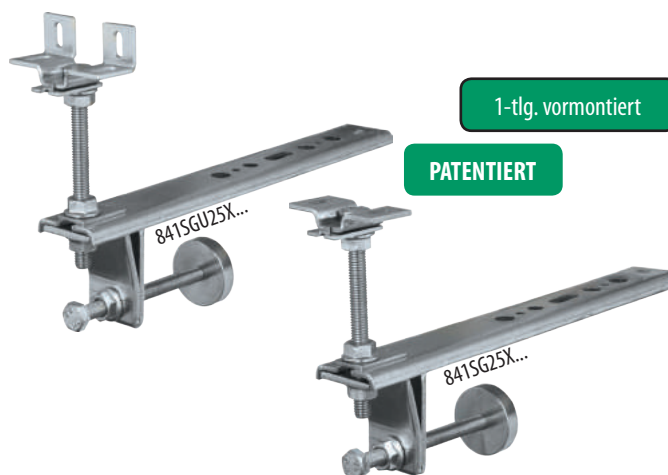

1-tlg. vormontiert

PATENTIERT

Art.-Nr.	Schienenstärke mm	U-Schienenlänge mm	Stiftlänge mm	Montagehöhe mm	VPE Stk.	Preis/Stk.
841SG25x250	2,5	250	70	15-65	25	21,24 €
841SG25x300	2,5	300	70	15-65	25	22,08 €

Art.-Grp. 6112

Ihr pers. Rabatt

Art.-Nr.	Schienenstärke mm	U-Schienenlänge mm	Stiftlänge mm	Montagehöhe mm	VPE Stk.	Preis/Stk.
841SGU25x250	2,5	250	70	15-65	25	21,24 €
841SGU25x300	2,5	300	70	15-65	25	22,08 €

Art.-Grp. 6112

Lochbild und Profilierung kann variieren.

Ihr pers. Rabatt

### PARCO® Turbo-Mauerschrauben Typ Top Universal

Top-Qualität - Für Kunststoff- und Alu-Fensterbau

- 11,5 mm Senkkopf mit Rippen
- Doppelganggewinde
- Gewindespitze mit reduziertem Durchmesser



Art.-Nr.	Abmessung	Inhalt Box	VPE Stk.	Inhalt Palette	Preis/100 Stk.
604TOP75x100	7,5 x 102	100	1.200	28.800	25,15 €

Art.-Grp. 1031

Ihr pers. Rabatt



**PARCO® Montagestützen**

- Schnelle Montage
- Millimetergenaue Höhenjustierung
- Verzinkt
- Schaftabmessung (LxBxS): 120x25x3 mm

**Typ 1**

- Kopfplatte (LxBxS): 58x24x4 mm

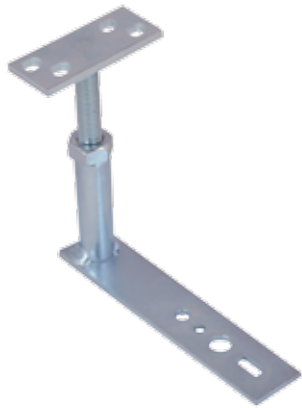

Art.-Nr.	Beschreibung	Höhenverstellung	VPE Stk.	Preis/Stk.
840622L	Typ 1	70 - 100 mm	100	6,11 €
840623L	Typ 1	90 - 140 mm	75	6,11 €
840624L	Typ 1	110 - 190 mm	75	6,11 €

Art.-Grp. 6100

**Ihr pers. Rabatt**

**Typ 2 - mit Winkelplatte**

- Winkelplatte (HxBxS): 30x30x4 mm
- Länge: 60 mm



Art.-Nr.	Beschreibung	Höhenverstellung	VPE Stk.	Preis/Stk.
840625L	Typ 2 - mit Winkelplatte	70 - 100 mm	75	6,50 €
840626L	Typ 2 - mit Winkelplatte	90 - 140 mm	50	6,50 €
840627L	Typ 2 - mit Winkelplatte	110 - 190 mm	50	6,50 €

Art.-Grp. 6100

**Ihr pers. Rabatt**

**Winkelverbinder mit Steg gleichschenkelig**

Bei Kreuzverbindungen aus Holz dienen die Winkelverbinder als Verbindungselemente. Mit Hilfe eines Bolzens können diese auch bei Verankerungen von Holz mit anderen Materialien verarbeitet werden.

Art.-Nr.	Abmessung B x H x S	Nagellochung		Bolzenlochung		Material	VPE Stk.	Preis/Stk.
		Ø mm	Loch-anzahl	Ø mm	Loch-anzahl			
5510	70 x 70 x 55 x 2,5	5	20	13	2	verzinkt	50	1,03 €
5511	90 x 90 x 65 x 2,5	5	16	11	2	verzinkt	50	1,08 €
5515	105 x 105 x 90 x 3,0	5	22	11	4	verzinkt	50	2,12 €
55101	90 x 90 x 65 x 2,5	5	20	11	2	Edelstahl	50	10,96 €

Art.-Grp. 7720

**Ihr pers. Rabatt**



### SILISTO® Winkelschiene

Für die Verlängerung der Befestigungsschiene in schwierigen Einbausituationen, wie z. B. Rollladenkästen

Art.-Nr.	Beschreibung	Schienenstärke mm	Schienenlänge mm	VPE Stk.	Preis/Stk.
841W140x115	Winkelschiene	2,0	150	50	1,97 €

Art.-Grp. 6112

**Ihr pers. Rabatt**



2. Befestigungstechnik

### SILISTO® Emsland-Lochschiene V-Form

Die Lochschiene ermöglicht eine Ankerschraubung mit dem Stein.

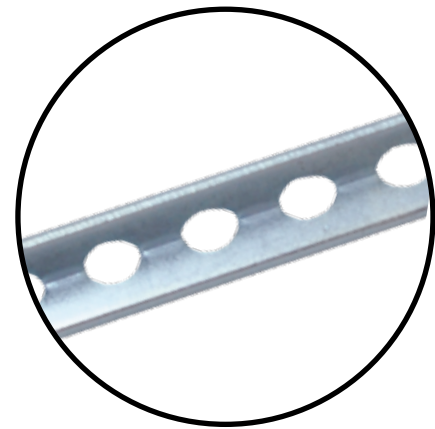
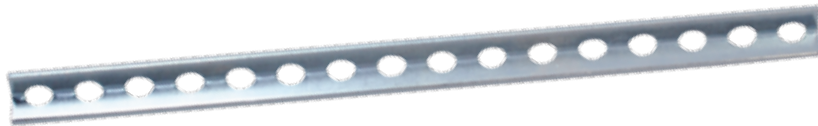

Art.-Nr.	Abmessung mm	Schienenstärke mm	VPE Stk.	Preis/Stk.
841LS15x200	15x200	2	100	1,90 €

Art.-Grp. 6112

**Ihr pers. Rabatt**

### SILISTO® Fenstermontagewinkel mit Langloch

Die seitliche Fensterbefestigung vor der Fassade wird bei Niedrigenergie- und Passiv-Häusern empfohlen. Eine Kälteübertragung auf die innere Laibung soll verhindert werden.

■ Material: U-Profil Stahl vz.

Art.-Nr.	Abmessungen mm	Maximale Belastung bei max. Auskragung kg	VPE Stk.	Preis/Stk.
841145x25	65x145x2,5	42	50	3,80 €
841140x25	95x140x2,5	33	50	4,18 €
84117x25	65x170x2,5	42	50	4,60 €
841150x25	150x150x2,5	10	50	4,77 €

Art.-Grp. 6112

**Ihr pers. Rabatt**

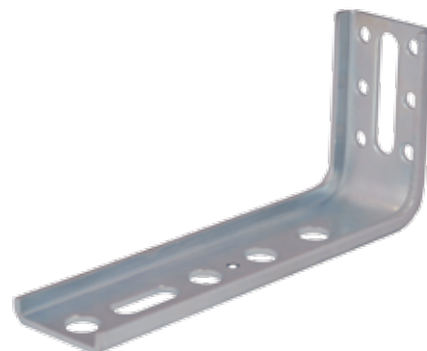

### Eindrehanker

■ Verzinkt



Profil	Laschenmaß (mm)	VPK-Einheit Karton	Art.-Nr.	Preis/100 Stk.	Laschenmaß (mm)	VPK-Einheit Karton	Art.-Nr.	Preis/100 Stk.	Laschenmaß (mm)	VPK-Einheit Karton	Art.-Nr.	Preis/100 Stk.
<b>ALUPLAST</b>												
Aluplast Ideal 2000 - 7000	160/25/1,25	250 Stk.	512330	53,30 €								
Aluplast Ideal 2000 - 7000	200/25/1,25	200 Stk.	512421L	42,65 €								
Aluplast Ideal 2000 - 7000	230/25/2,00	200 Stk.	512421L230	59,28 €								
<b>BRÜGMANN</b>												
AD, MD, HP102, HP104, HP122	160/25/2,00	250 Stk.	512324	45,63 €	200/25/1,25	200 Stk.	512326L	35,52 €	230/25/2,00	200 Stk.	512326L	35,52 €
<b>BUG</b>												
Bug	160/25/2,00	250 Stk.	512301	31,95 €	200/25/2,00	200 Stk.	512301L	50,84 €				
<b>DECEUNINCK</b>												
Deceuninck Zendow / Heritage 2800	160/25/2,00	250 Stk.	512318	42,65 €	200/25/2,00	200 Stk.	512320LS	53,34 €	240/25/2,00	150 Stk.	512320L240	59,28 €
Deceuninck Zendow / Heritage 2800	200/25/1,25	200 Stk.	512320L	31,95 €								
<b>DRUTEX</b>												
Drutex	160/25/2,00	250 Stk.	512331	45,75 €								
<b>GEALAN</b>												
Gealan S7000, S8000, S9000	160/25/2,00	200 Stk.	512328	45,02 €	200/25/2,00	200 Stk.	512328L	47,04 €	240/25/2,00	150 Stk.	512439L240	61,66 €
<b>HEROAL</b>												
Heroal	160/25/2,00	250 Stk.	512301	31,95 €	200/25/2,00	200 Stk.	512301L	50,84 €				
<b>HUECK</b>												
Hueck	160/25/2,00	250 Stk.	512324	31,95 €								
<b>INDALU</b>												
Indalu	160/25/2,00	250 Stk.	512322	48,87 €	200/25/2,00	200 Stk.	512322L	54,53 €				
<b>INOUTIC</b>												
Inoutic Eforte 84	200/25/2,00	200 Stk.	512031L	64,10 €								
Inoutic Hebeschiebetüre HST76	200/25/2,00	200 Stk.	512430L	60,74 €								
Inoutic Arcade 71	200/25/2,00	200 Stk.	512641L	53,34 €								
<b>KBE</b>												
KBE 70 mm neuer Anschluss	160/25/1,25	250 Stk.	512639	52,89 €	200/25/1,25	200 Stk.	512314L	42,65 €				
KBE 70 mm neuer Anschluss	160/25/2,00	250 Stk.	890512639-2	101,15 €	200/25/2,00	200 Stk.	512641L	53,34 €	240/25/2,00	150 Stk.	512314L240	61,66 €
<b>KÖMMERLING</b>												
Kömmerling 76	160/25/2,00	250 Stk.	512615	64,80 €	200/25/2,00	200 Stk.	512316L	67,86 €	300/25/2,00	100 Stk.	512644L300	117,20 €
Kömmerling 88+	160/25/2,00	250 Stk.	512318	42,65 €	200/25/2,00	200 Stk.	512320LS	53,34 €	240/25/2,00	150 Stk.	512320L240	59,28 €
Kömmerling EuroFutur	160/25/2,00	250 Stk.	512328	45,02 €	240/25/2,00	150 Stk.	512439L240	61,66 €				
Kömmerling EuroFutur	160/25/1,25	250 Stk.	512639	50,47 €								
Kömmerling Greenline	160/25/2,00	250 Stk.	512318	42,65 €								
Kömmerling K-Vision	160/25/2,00	250 Stk.	512615	64,80 €					300/25/2,00	100 Stk.	512644L300	117,20 €
Kömmerling R02-67-4A13	160/25/2,00	250 Stk.	512324	31,95 €					230/25/2,00	200 Stk.	512326L230	53,34 €
<b>REHAU</b>												
Rehau Aluprofil	160/25/2,00	250 Stk.	512301	31,95 €	200/25/2,00	200 Stk.	512301L	50,84 €				
Rehau Basic, Brilliant, Novo, Thermo	160/25/2,00	250 Stk.	512318	42,65 €	200/25/2,00	200 Stk.	512320LS	53,34 €				
Rehau Geneo, Euro 86	200/25/2,00	200 Stk.	512320LS	53,34 €								
Rehau S 729, S730, S796, S799	160/25/2,00	250 Stk.	512318	42,65 €	200/25/2,00	200 Stk.	512320LS	53,34 €	240/25/2,00	150 Stk.	512320L240	59,28 €
Rehau S 729, S730, S796, S799	160/25/1,25	250 Stk.	512320	26,36 €	200/25/1,25	200 Stk.	512320L	31,95 €				
Rehau S 729, S730, S796, S799	240/37,5/2,00	150 Stk.	512420L	99,68 €								
Rehau Synego	200/25/2,00	200 Stk.	512422L	42,65 €	240/25/2,00	150 Stk.	512422L240	61,66 €				
<b>REYNAERS</b>												
Reynaers TS57	240/25/2,00	200 Stk.	512436022200	44,98 €	200/25/2,00	200 Stk.	5124361	55,40 €				
<b>REYNOLDS</b>												
Reynolds	200/25/2,00	200 Stk.	512436022200	44,98 €								
<b>SALAMANDER</b>												
Salamander Blue Evolution 82	160/25/2,00	250 Stk.	512324	31,95 €	200/25/1,25	200 Stk.	512326L	35,52 €	230/25/2,00	200 Stk.	512326L230	53,34 €
Salam. Design 2D, 3D, MD, ID, SL76,	160/25/1,25	250 Stk.	512423	43,83 €								
<b>SAPA</b>												
Sapa	160/25/2,00	250 Stk.	512331	45,75 €	200/25/2,00	200 Stk.	512332	54,83 €	240/25/2,00	150 Stk.	512333	86,81 €
<b>SCHÜCO</b>												
Schüco CT70	160/25/2,00	250 Stk.	512318	42,65 €	200/25/2,00	200 Stk.	512320LS	53,34 €	240/25/2,00	150 Stk.	512320L240	59,28 €
Schüco CT70	160/25/1,25	250 Stk.	512320	39,08 €								
Schüco LIVING 82	160/25/1,25	250 Stk.	512330	39,08 €	200/25/2,00	200 Stk.	512421L	42,65 €	230/25/2,00	200 Stk.	512421L230	59,28 €
Schüco Royal	160/25/2,00	250 Stk.	512301	31,95 €	200/25/2,00	200 Stk.	512301L	50,84 €				
S65/ AWS 60-75/ AWS 75 HI / AWS 90	160/25/2,00	250 Stk.	512301	31,95 €	200/25/2,00	200 Stk.	512301L	50,84 €				
Schüco Schnicks	160/25/1,25	250 Stk.	512330	39,08 €								
Schüco SI 82 (+)	160/25/2,00	250 Stk.	512318	42,65 €	200/25/2,00	200 Stk.	512320LS	53,34 €	240/25/2,00	150 Stk.	512320L240	59,28 €

Profil	Laschenmaß (mm)	VPK-Einheit Karton	Art.-Nr.	Preis/ 100 Stk.	Laschenmaß (mm)	VPK-Einheit Karton	Art.-Nr.	Preis/ 100 Stk.	Laschenmaß (mm)	VPK-Einheit Karton	Art.-Nr.	Preis/ 100 Stk.
Schüco SI 82 (+)	160/25/1,25	250 Stk.	512330	39,08 €								
<b>THYSSEN</b>												
Thyssen	160/25/2,00	250 Stk.	512322	37,53 €	200/25/2,00	200 Stk.	512322L	54,53 €				
Thyssen LM176, Prestige	160/25/1,25	250 Stk.	512327	54,19 €	200/25/1,25	200 Stk.	512327L	42,65 €				
<b>TROCAL</b>												
Trocal 88+	160/25/2,00	250 Stk.	512318	42,65 €	200/25/2,00	200 Stk.	512320LS	53,34 €	240/25/2,00	150 Stk.	512320L240	59,28 €
Trocal Innonova 70	160/25/2,00	250 Stk.	512318	42,65 €	200/25/2,00	200 Stk.	512320LS	53,34 €	240/25/2,00	100 Stk.	512320L240	59,28 €
Trocal Innonova 70	200/25/1,25	200 Stk.	512320L	31,95 €								
Trocal Serie 900	160/25/2,00	250 Stk.	512307	47,01 €	200/25/1,25	200 Stk.	512307L	42,65 €				
<b>VEKA</b>												
Veka AlphaLine 90	160/25/1,25	250 Stk.	512320	26,36 €	200/25/2,00	200 Stk.	512422L	42,65 €				
Veka Topline/Softline (70 mm/82 mm)	160/25/1,25	250 Stk.	512320	26,36 €	200/25/2,00	200 Stk.	512422L	42,65 €	240/25/2,00	150 Stk.	512422L240	61,66 €
<b>WERU</b>												
Weru Palazzo, Castello	160/25/2,00	250 Stk.	512318	42,65 €	200/25/2,00	200 Stk.	512320LS	53,34 €	240/25/2,00	150 Stk.	512320L240	59,28 €
<b>WICONA</b>												
Wicona Aluprofil	160/25/2,00	250 Stk.	512301	31,95 €	200/25/2,00	200 Stk.	512301L	50,84 €				

Art.-Grp. 6220

Ihr pers. Rabatt

### Einschlaganker

■ Verzinkt

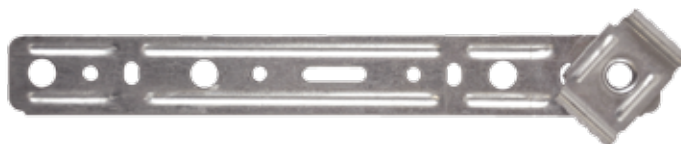

Profil	Laschenmaß (mm)	VPK-Einheit Karton	Art.-Nr.	Preis/ 100 Stk.	Laschenmaß (mm)	VPK-Einheit Karton	Art.-Nr.	Preis/ 100 Stk.	Laschenmaß (mm)	VPK-Einheit Karton	Art.-Nr.	Preis/ 100 Stk.
<b>ALUPLAST</b>												
Aluplast 8000, Bauhöhe 80 mm	150/25/1,25	250 Stk.	512633	29,46 €	200/25/1,25	150 Stk.	512633L	41,46 €				
Aluplast Ideal 2000 - 7000	150/25/1,25	250 Stk.	512633	29,46 €	200/25/1,25	150 Stk.	512633L	41,46 €				
<b>BRÜGMANN</b>												
AD, MD, HP102, HP104, HP122	150/25/1,25	250 Stk.	512705	29,46 €	200/25/1,25	200 Stk.	512705L	45,73 €				
<b>DECEUNINCK</b>												
Deceuninck Zendow / Heritage 2800	150/25/1,25	250 Stk.	512623	29,46 €	200/25/1,25	200 Stk.	512623L	41,46 €	260/25/2,00	150 Stk.	512466033	101,21 €
<b>DIMEX</b>												
Dimex Contour 7.0, 8.0	150/25/1,25	250 Stk.	5126368	54,73 €								
Dimex System Spezial & Super	150/25/1,25	250 Stk.	512627	35,40 €	200/25/1,25	250 Stk.	512627L	41,46 €	260/25/2,00	150 Stk.	512466032	101,21 €
<b>DRUTEX</b>												
Drutex Iglo 5 70 mm	150/25/1,25	250 Stk.	512633	29,46 €								
Drutex Iglo Energy 82 mm	150/25/1,25	250 Stk.	512633	29,46 €								
<b>GEALAN</b>												
Gealan S2000, S3000					200/25/1,25	200 Stk.	512609L	55,24 €				
Gealan S7000, S8000, S9000	150/25/1,25	250 Stk.	512706	34,21 €	200/25/1,25	200 Stk.	512610L	45,73 €				
Gealan-T					200/25/1,25	200 Stk.	512602L	57,97 €				
<b>INOUTIC</b>												
Inoutic Eforte 84	150/25/1,25	250 Stk.	512627	35,40 €	200/25/1,25	150 Stk.	512627L	41,46 €				
<b>KBE</b>												
KBE 70 mm neuer Anschluss	150/25/1,25	250 Stk.	512641*	39,43 €								
<b>KÖMMERLING</b>												
Kömmerling 76	150/25/1,25	250 Stk.	512616	73,11 €	200/25/1,25	150 Stk.	512617	74,30 €	260/25/2,00	150 Stk.	512618	152,41 €
Kömmerling 88+	150/25/1,25	250 Stk.	512623	29,46 €	200/25/1,25	200 Stk.	512623L	41,46 €	260/25/2,00	150 Stk.	512466033	101,21 €
Kömmerling Authentiek	150/25/1,25	250 Stk.	512635	34,63 €								
Kömmerling AWT 252	144/25/1,50	250 Stk.	512628	65,19 €								
Kömmerling Eurodur 3S, MPF					200/25/1,25	200 Stk.	512609L	55,24 €				
Kömmerling EuroFutur	150/25/1,25	250 Stk.	512627	35,40 €	200/25/1,25	150 Stk.	512627L	41,46 €	260/25/2,00	150 Stk.	512466032	101,21 €
Kömmerling EuroFutur	150/25/1,25	250 Stk.	512640*	55,17 €	200/25/1,25	150 Stk.	512640L*	55,87 €				
Kömmerling Gold Asea P1960	150/25/1,25	250 Stk.	512635	29,46 €	200/25/1,25	150 Stk.	512635L	41,46 €				
<b>REHAU</b>												
Rehau Basic, Brilliant, Novo, Thermo	150/25/1,25	250 Stk.	512623	29,46 €					260/25/2,00	150 Stk.	512466033	101,21 €
Rehau Geneo, Euro 86	150/25/1,25	250 Stk.	512623	29,46 €	200/25/1,25	200 Stk.	512623L	41,46 €	260/25/2,00	150 Stk.	512466033	101,21 €
Rehau S 729, S730, S796, S799	150/25/1,25	250 Stk.	512623	29,46 €	200/25/1,25	200 Stk.	512623L	41,46 €	260/25/2,00	150 Stk.	512466033	101,21 €

Ihr pers. Rabatt

Profil	Laschenmaß (mm)	VPK-Einheit Karton	Art.-Nr.	Preis/ 100 Stk.	Laschenmaß (mm)	VPK-Einheit Karton	Art.-Nr.	Preis/ 100 Stk.	Laschenmaß (mm)	VPK-Einheit Karton	Art.-Nr.	Preis/ 100 Stk.
<b>SALAMANDER</b>												
Salamander Blue Evolution 82	147,5/25/1,25	250 Stk.	512705	29,46 €	197,5/25/1,25	200 Stk.	512705L	45,73 €				
Salama. Design 2D, 3D, MD, ID, SL76,	150/25/1,25	250 Stk.	512612	36,76 €	200/25/1,25	150 Stk.	512612L	41,46 €				
<b>SCHÜCO</b>												
Schüco Corona	150/25/1,25	250 Stk.	512633	29,46 €	200/25/1,25	150 Stk.	512633L	41,46 €				
Schüco CT70	150/25/1,25	250 Stk.	512635	33,70 €	200/25/1,25	150 Stk.	512635L	41,46 €				
Schüco Living 82	150/25/1,25	250 Stk.	512633	29,46 €	200/25/1,25	150 Stk.	512633L	41,46 €				
Schüco SI 82(+)	150/25/1,25	250 Stk.	512635	29,46 €	200/25/1,25	150 Stk.	512635L	41,46 €				
<b>TROCAL</b>												
Trocal 2491	80/25/1,25	250 Stk.	512520	43,02 €								
Trocal 88+	150/25/1,25	250 Stk.	512623	29,46 €	200/25/1,25	200 Stk.	512623L	41,46 €	260/25/2,00	150 Stk.	512466033	101,21 €
Trocal Innonova 70	150/25/1,25	250 Stk.	512623	29,46 €	200/25/1,25	200 Stk.	512623L	41,46 €	260/25/2,00	150 Stk.	512466033	101,21 €
Trocal Serie 900	150/25/1,25	250 Stk.	512601	43,55 €	200/25/1,25	200 Stk.	512601L	45,73 €				
<b>VEKA</b>												
Veka Alphaline 90	150/25/1,25	250 Stk.	512626	34,06 €	200/25/1,25	200 Stk.	512626L	41,46 €				
Veka Danline 70 Blendrahmen 101.270	200/25/1,25	200 Stk.	512609L	55,24 €								
Veka Topline/Softline (70 mm/82mm)	150/25/1,25	250 Stk.	512626	34,06 €	200/25/1,25	200 Stk.	512626L	41,46 €	260/25/2,00	150 Stk.	512626L260	120,66 €
Veka Topline/Softline (70 mm/82mm)	200/25/1,25	200 Stk.	512320L	31,95 €								
<b>WERU</b>												
Weru Palazzo, Castello	260/25/2,00	150 Stk.	512466033	101,21 €								
<b>HESSENKRALLE</b>												
Hessenkralle mit Einschlagkralle(n)	130/20/1,25	250 Stk.	512102	26,72 €								
Hessenkralle mit Einschlagkralle(n)	140/25/2,00	250 Stk.	512105	35,52 €								
Hessenkralle mit Einschlagkralle(n)	183/25/2,00	200 Stk.	512106	36,71 €								
Hessenkralle mit Einschlagkralle(n)	240/25/2,00	150 Stk.	512107	54,41 €								
<b>Anschraubanker</b>												
Holz/Alu/Kunststoff	150/25/1,25	250 Stk.	5125001	49,78 €								

Art.-Grp. 6200

Ihr pers. Rabatt



**In guten Händen**  
dank kompetenter Mitarbeiter

**NÖGEL**  
...die gute Verbindung



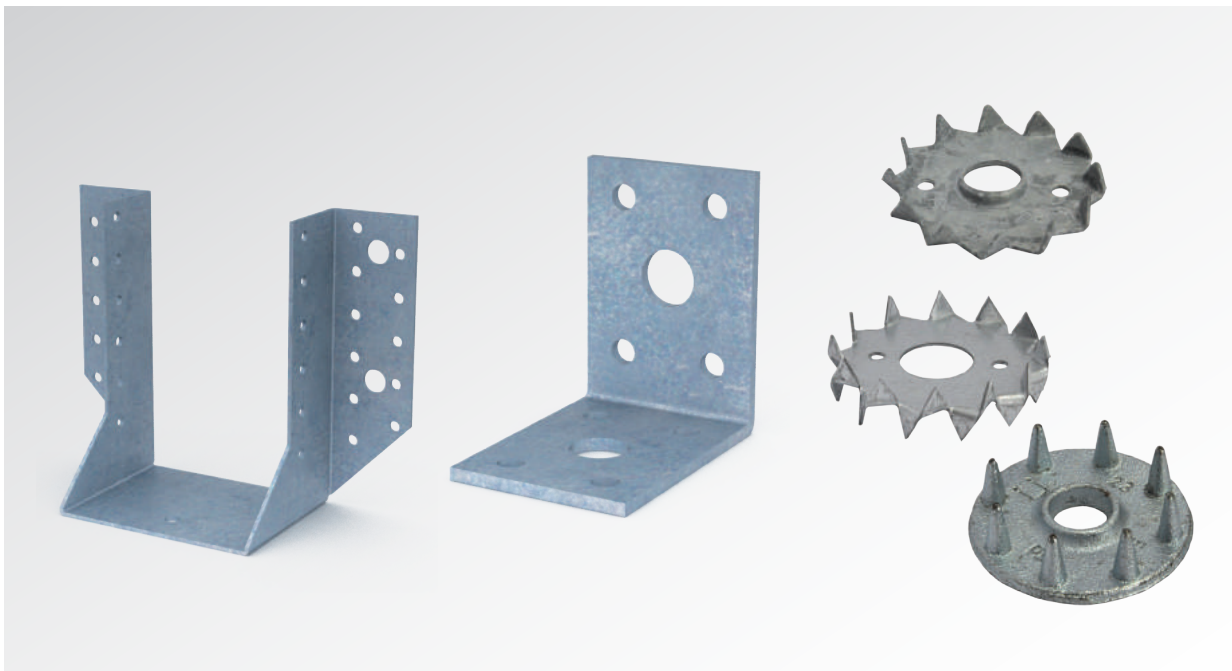

# Befestigungstechnik

für das Baugewerbe

### Balkenschuhe

Material: galvanisiertes Stahlblech

Verwendung bei der Montage von Balken, Holz zu Holz oder Holz zu Beton

Abmessung B x H x S	Lochanzahl		VPE Stk.	Art.-Nr. Typ A Außen	Preis/Stk.	Art.-Nr. Typ I Innen	Preis/Stk.
	Nagellochung Ø 5 mm	Bolzenlochung Ø 9 mm    Ø 11 mm					
40 x 100 x 2,0	6/4	1	50	5501*	2,55 €		
51 x 105 x 2,0	7/4	2	50	55010*	2,55 €	550151	2,63 €
60 x 100 x 2,0	7/4	2	50	5502	1,91 €	550160	2,63 €
60 x 130 x 2,0	8/5		50	55020	3,59 €		
60 x 160 x 2,0	11/6		50	55021	3,71 €		
70 x 125 x 2,0	8/5		50	55011	4,14 €		
80 x 120 x 2,0	8/5		50	5503	2,30 €	550180	2,63 €
80 x 150 x 2,0	11/6		50	55031	4,81 €		
80 x 180 x 2,0	11/6		50	55032	5,38 €		
100 x 140 x 2,0	11/6		50	5504	2,66 €	5501100	3,20 €
120 x 160 x 2,0	12/7		50	5505	4,22 €	5501120	3,80 €
140 x 180 x 2,0	15/8		25	5506	4,32 €	5501140	4,84 €
160 x 200 x 2,0	15/8		20	55060*	21,85 €		
180 x 220 x 2,0	15/8		10	5507*	22,45 €		
200 x 240 x 2,0	15/8		10	5508*	28,90 €	5501200	32,71 €

Art.-Grp. 7720 \* nicht Bestandteil der Zulassung / Weitere Abmessungen auf Anfrage erhältlich

Ihr pers. Rabatt



### Winkelverbinder ohne Steg gleichschenkelig

Material: galvanisiertes Stahlblech

Bei Kreuzverbindungen aus Holz dienen die Winkelverbinder als Verbindungselemente. Mit Hilfe eines Bolzens können diese auch bei Verankerungen von Holz mit anderen Materialien verarbeitet werden.

Art.-Nr.	Abmessung B x H x S	Nagellochung		Bolzenlochung		VPE Stk.	Preis/Stk.
		Ø mm	Loch- anzahl	Ø mm	Loch- anzahl		
5517	50 x 50 x 35 x 2,5	8	8	11	2	150	0,89 €
5512	90 x 90 x 65 x 2,5	5	18	11	2	50	1,55 €
5519	70 x 70 x 55 x 2,0	5	14	11	2	50	1,55 €
5519S	70 x 70 x 55 x 2,5	5	14	11	2	50	1,92 €
5518	90 x 90 x 40 x 3,0	5	10	-	-	50	1,44 €
5513	105 x 105 x 90 x 3,0	5	26	11	6	50	2,76 €

Art.-Grp. 7720

Ihr pers. Rabatt

### Winkelverbinder mit Steg gleichschenkelig

Bei Kreuzverbindungen aus Holz dienen die Winkelverbinder als Verbindungselemente. Mit Hilfe eines Bolzens können diese auch bei Verankerungen von Holz mit anderen Materialien verarbeitet werden.

Art.-Nr.	Abmessung B x H x S	Nagellochung		Bolzenlochung		Material	VPE Stk.	Preis/Stk.
		Ø mm	Loch- anzahl	Ø mm	Loch- anzahl			
5510	70 x 70 x 55 x 2,5	5	20	13	2	verzinkt	50	1,03 €
5511	90 x 90 x 65 x 2,5	5	16	11	2	verzinkt	50	1,08 €
5515	105 x 105 x 90 x 3,0	5	22	11	4	verzinkt	50	2,12 €
55101	90 x 90 x 65 x 2,5	5	20	11	2	Edelstahl	50	10,96 €

Art.-Grp. 7720

Ihr pers. Rabatt



### Winkelverbinder ungleichschenkelig

Material: galvanisiertes Stahlblech

Bei Kreuzverbindungen aus Holz dienen die Winkelverbinder als Verbindungselemente. Mit Hilfe eines Bolzens können diese auch bei Verankerungen von Holz mit anderen Materialien verarbeitet werden.

Art.-Nr.	Abmessung B x H x S	Nagellochung		Bolzenlochung		VPE Stk.	Preis/Stk.
		Ø mm	Lochanzahl	Ø mm	Lochanzahl		
55111	48 x 90 x 50 x 3,0	5	11	13	3	50	1,90 €
55112	48 x 90 x 76 x 3,0	5	15	13	5	50	2,58 €
55118	90 x 35 x 40 x 2,5	5	10	10,2	2	50	1,90 €
55115	120 x 90 x 40 x 3,0	5	16	11	1	50	3,64 €
55122	120 x 90 x 40 x 3,0	5	16			50	3,64 €
55117	160 x 50 x 40 x 3,0	5	14	10,2	3	50	3,64 €

Art.-Grp. 7720

Ihr pers.  
Rabatt



2. Befestigungs-  
technik

### Lochplattenwinkel gleichschenkelig

Material: galvanisiertes Stahlblech

Art.-Nr.	Abmessung L x H x B x S	Anzahl Nagellochung Ø 5 mm	VPE Stk.	Preis/Stk.
5531	40 x 40 x 20 x 2	4	200	0,49 €
5532	40 x 40 x 40 x 2	6	200	0,95 €
5534	50 x 50 x 40 x 2	9	100	1,26 €
5538	40 x 40 x 60 x 2,5	10	100	1,55 €
55310	60 x 60 x 40 x 2,5	9	100	1,18 €
55311	60 x 60 x 50 x 2,5	15	100	1,27 €
55312	60 x 60 x 60 x 2,5	15	50	1,94 €
55313	60 x 60 x 80 x 2,5	21	50	2,65 €
55314	60 x 60 x 100 x 2,5	27	50	2,46 €
55315	80 x 80 x 60 x 2,5	20	50	1,93 €
55316	80 x 80 x 80 x 2,5	28	50	2,46 €
55317	80 x 80 x 100 x 2,5	36	50	3,09 €
55318	100 x 100 x 60 x 2,5	25	50	4,68 €
55319	100 x 100 x 80 x 2,5	55	50	3,09 €
55320	100 x 100 x 100 x 2,5	45	50	5,71 €

Art.-Grp. 7720

Ihr pers.  
Rabatt



### Lochplattenwinkel ungleichschenkelig

Material: galvanisiertes Stahlblech

Art.-Nr.	Abmessung L x H x B x S	Anzahl Nagellochung Ø 5 mm	VPE Stk.	Preis/Stk.
5541	40 x 60 x 60 x 2,5	12	100	2,50 €
5543	60 x 80 x 60 x 2,5	17	50	2,50 €
5544	100 x 200 x 100 x 2,0	66	50	11,08 €

Art.-Grp. 7720

Ihr pers.  
Rabatt



### Stuhlwinkelverbinder

Material: verzinkt, innen und außen versenkt

Art.-Nr.	Abmessung L x H x B x S	VPE Stk.	Preis/100 Stk.
5641	25 x 25 x 15 x 2,0	100	37,64 €
5642	30 x 30 x 15 x 2,0	100	44,60 €
5643	40 x 40 x 15 x 2,0	100	50,22 €
5644	50 x 50 x 15 x 2,0	100	52,95 €
5645	60 x 60 x 20 x 2,0	50	77,39 €
5646	80 x 80 x 20 x 2,0	50	82,27 €
5647	100 x 100 x 20 x 2,0	50	115,79 €
5648	120 x 120 x 20 x 2,0	50	140,87 €

Art.-Grp. 7710

Ihr pers.  
Rabatt



## Lochplatten

Material: 2 mm galvanisiertes Stahlblech

Verwendung hauptsächlich als Verbindungsblech an Balken- und Dachstuhlkonstruktionen.

Art.-Nr.	Abmessung B x H x S	VPE Stk.	Preis/ Stk.
5561	40 x 120 x 2,0	200	0,60 €
5562	40 x 160 x 2,0	200	0,98 €
5564	50 x 200 x 2,0	100	1,44 €
5563	60 x 140 x 2,0	150	1,12 €
5565	60 x 200 x 2,0	50	1,14 €
5566	60 x 240 x 2,0	50	1,68 €
5567	80 x 200 x 2,0	50	1,53 €
5568	80 x 240 x 2,0	50	1,69 €
5569	80 x 300 x 2,0	50	3,40 €
55610	100 x 140 x 2,0	100	1,93 €
55611	100 x 200 x 2,0	50	2,06 €
55612	100 x 240 x 2,0	50	2,17 €
55613	100 x 260 x 2,0	50	2,41 €
55614	100 x 300 x 2,0	50	3,88 €
55615	100 x 400 x 2,0	25	5,35 €
55616	100 x 500 x 2,0	25	7,03 €
55617	120 x 200 x 2,0	50	3,62 €
55618	120 x 240 x 2,0	50	4,12 €
55619	120 x 260 x 2,0	25	3,56 €
55620	120 x 300 x 2,0	25	5,79 €
55621	120 x 400 x 2,0	25	7,29 €
55623	140 x 400 x 2,0	20	8,52 €
55624	140 x 500 x 2,0	20	8,65 €
55625	160 x 400 x 2,0	10	11,53 €
55626	160 x 500 x 2,0	10	14,58 €
55627	180 x 400 x 2,0	10	10,31 €
55628	180 x 500 x 2,0	10	12,86 €
55629	200 x 300 x 2,0	10	7,25 €
55632	300 x 400 x 2,0	10	16,35 €

Art.-Grp. 7720

Ihr pers.  
Rabatt



## Lochplattenstreifen

Art.-Nr.	Abmessung B x H x S	Anzahl Nagellochung Ø 5 mm	VPE Stk.	Preis/ Stk.
5551	40 x 1.200 x 2,0	90	20	4,83 €
5552	60 x 1.200 x 2,0	150	20	6,88 €
5553	80 x 1.200 x 2,0	210	10	9,28 €
5554	100 x 1.200 x 2,0	270	10	12,06 €
5555	120 x 1.200 x 2,0	330	5	22,17 €
5556	140 x 1.200 x 2,0	390	5	16,77 €
5557	160 x 1.200 x 2,0	450	5	30,18 €
5558	180 x 1.200 x 2,0	510	5	33,04 €
5559	200 x 1.200 x 2,0	570	5	35,61 €
55514	300 x 1.200 x 2,0	750	5	63,72 €

Art.-Grp. 7720

Ihr pers.  
Rabatt

### Sparrenfettenverbinder

Material: Galvanisiertes Stahlblech

Bei sich kreuzenden Balken und bei Dachkonstruktionen dienen die Sparrenfettenverbinder als Verbindungselemente.

Art.-Nr.	Abmessung	Lochanzahl Ø 5 mm	VPE Stk.	Preis/ Stk.
5521	170 x 2,0	10/Seite	50	0,64 €
5522	210 x 2,0	14/Seite	50	0,71 €
5523	250 x 2,0	18/Seite	50	1,38 €
5524	290 x 2,0	22/Seite	50	3,15 €
5525	330 x 2,0	26/Seite	50	4,45 €
5526	370 x 2,0	30/Seite	50	5,62 €
55210	170 x 36 x 2,0 Typ RL	3	100	0,63 €
55220	210 x 36 x 2,0 Typ RL	13	100	0,81 €

Art.-Grp. 7725

Ihr pers. Rabatt

### Betonflachstahllanker

Material: Galvanisiertes Stahlblech

Der Betonflachstahllanker wird hauptsächlich für die Befestigung von Balken in Beton verwendet.

Art.-Nr.	Abmessung (Breite x Länge x Stärke) mm	Lochanzahl Ø 5 mm	VPE Stk.	Preis/ Stk.
5581	40 x 200 x 2,0	22	50	1,70 €
5582	40 x 300 x 2,0	32	50	2,18 €
5583	40 x 400 x 2,0	42	50	2,91 €
5586	40 x 200 x 4,0	22	25	3,57 €
5587	40 x 300 x 4,0	32	25	3,96 €
5588	40 x 400 x 4,0		25	5,98 €

Art.-Grp. 7720

Ihr pers. Rabatt

### Flachverbinder

Material: Galvanisiertes Stahlblech

Der Betonflachstahllanker wird hauptsächlich für die Befestigung von Balken in Beton verwendet.

Art.-Nr.	Abmessung	Lochanzahl		VPE Stk.	Preis/ Stk.
		Ø 5 mm	Ø 10 mm		
5601	95 x 35 x 2,5	8	2	100	0,94 €
5602	180 x 40 x 3,0	16	4	100	0,94 €
5603	140 x 55 x 2,5	16	2	100	1,03 €

Art.-Grp. 7725

Ihr pers. Rabatt

### Windrispenband

Material: Aus feuerverzinktem Spaltband

Wird zur Stabilisierung von Holzkonstruktionen gegen Wind- und Schneelasten eingesetzt.

Art.-Nr.	Abmessung mm	Stärke mm	VPE Stk.	Preis/ Stk.
5591	40 x 50.000	2,0	1	119,63 €
5592	60 x 50.000	2,0	1	206,31 €
5596	40 x 50.000	1,5	1	107,43 €
5597	60 x 50.000	1,5	1	181,89 €

Art.-Grp. 7726

Ihr pers. Rabatt





### Sparrenfuß

Material: Verzinktes Stahlblech

Bei Verbindungen von Holz zu Holz und Holz zu Beton kommt der Sparrenfuß häufig zum Einsatz

Art.-Nr.	Abmessung B x H x S	Ausführung	Lochanzahl Ø 5 mm	VPE Stk.	Preis/ Stk.
5651	80x300	Typ H (Holz)	52	20	26,85 €
5652	100x300		62	20	29,80 €
5653	80x170	Typ B (Beton)	12 (5 mm), 2 (17 mm)	15	31,77 €
5654	100x170			15	39,45 €

Art.-Grp. 7730

Ihr pers. Rabatt

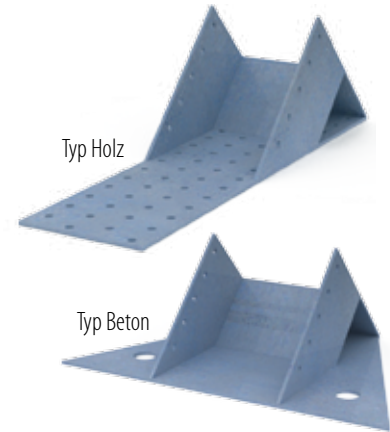

### Gerberverbinder

Material: Galvanisiertes Stahlblech

Um Balken vom Nullpunkt aus zu verlängern, sind Gerberverbinder sehr gut geeignet. Sie sind leicht zu montieren und benötigen lediglich einen rechtwinkligen Zuschnitt des Balkens.

Art.-Nr.	Abmessung Höhe x Ø x L	Lochanzahl Ø 5 mm	VPE Paar	Preis/ Paar
5713	120x2,0x180	26	50	18,35 €
5714	140x2,0x180	26	50	16,50 €
5715	160x2,0x180	26	40	19,05 €
5716	180x2,0x180	26	40	21,05 €
5717	200x2,0x180	26	40	23,95 €
5718	220x2,0x180	26	40	26,65 €

Art.-Grp. 7730

Ihr pers. Rabatt



Abbildung: Paar (2 Stk.)

### Knagge

Material: Galvanisiertes Stahlblech

Knaggen finden zur Verankerung von Latten für Dachbleche sowie bei Zusatzisolationen Anwendung.

Art.-Nr.	Abmessung	Lochanzahl Ø 5mm	VPE Stk.	Preis/ Stk.
5691	90x45	4x4	40	4,60 €
5692	130x75	4x5	40	6,29 €

Art.-Grp. 7730

Ihr pers. Rabatt



### HE-Anker

Material: Galvanisiertes Stahlblech

Ideal für Verbindungen von Holz mit Profilstahl.

Art.-Nr.	Abmessung	Lochanzahl			VPE Stk.	Preis/ Stk.
		Ø 5,0 mm	Ø 14,0 mm	Ø 12,0 mm		
5671	40x160x3,0	10	2	-	100	1,65 €
5672	40x180x3,0	12	2	-	100	1,73 €
5673	40x200x3,0	14	2	-	100	3,85 €

Art.-Grp. 7730

Ihr pers. Rabatt



### Profilanker

Material: Galvanisiertes Stahlblech

Dienen als Verbindungselement zwischen Holz und Halfenschienen.

Art.-Nr.	Abmessung Höhe x Breite x Stärke mm	Lochanzahl			VPE Stk.	Preis/ Stk.
		Ø 5,0 mm	Ø 12,0 mm	Ø 14,0 mm		
5681	95 x 34 x 3,0	7	1	-	100	1,79 €
5682	140 x 34 x 3,0 38/17	8	-	1	100	1,90 €
5686	140 x 34 x 3,0 28/15	8	-	1	100	2,12 €
5683	160 x 34 x 3,0 38/17	9	-	2	100	1,23 €
5685	180 x 34 x 3,0 28/15	11	-	2	100	2,57 €

Art.-Grp. 7720

Ihr pers. Rabatt



### Stützenfuß Typ A

Material: Warmgalvanisiertes Stahlblech / Zur unsichtbaren Montage von Pfosten in Beton

Art.-Nr.	Abmessung Höhe x Breite x Stärke mm	Lochanzahl Ø 10,5 mm	VPE Stk.	Preis/ Stk.
56201	130 x 80 x 8	4	1	22,28 €

Art.-Grp. 7710

Ihr pers. Rabatt

### Stützenfuß Typ L

Material: Warmgalvanisiertes Stahlblech

Dienen zur Befestigung von Holz in Beton

Art.-Nr.	Abmessung Höhe x Breite mm	Lochanzahl Ø 10,5 mm	VPE Stk.	Preis/ Stk.
562110	110 x 70	2	1	8,84 €

Art.-Grp. 7710

Ihr pers. Rabatt

### Pfosteneisen

Material: Galvanisiertes Stahlblech

Werden auch zur Befestigung von Holz in Beton verwendet

Art.-Nr.	Abmessung Höhe x Breite mm	Lochanzahl Ø 11,0 mm	VPE Stk.	Preis/ Stk.
5665	6 x 30 x 400	2	20	9,96 €
5669	8 x 40 x 500	2	10	9,96 €

Art.-Grp. 7710

Ihr pers. Rabatt

### Pfostenträger

Material: Warmgalvanisiertes Stahlblech, Dicke 250 mm

Zum Einbetonieren von Pfosten für z. B. Terrassen, Autoüberdachungen, Pergolen usw.

Art.-Nr.	Abmessung Weite/ H / T	Lochanzahl		VPE Stk.	Preis/ Stk.
		Ø 10,0 mm	Ø 11,5 mm		
56271	71 x 110 x 65	2	1	1	8,90 €
56281	81 x 110 x 65	2	1	1	9,40 €
56291	91 x 110 x 65	2	1	1	9,90 €
562101	101 x 110 x 65	2	1	1	10,30 €
562121	121 x 110 x 65	2	1	1	11,90 €
562141	141 x 140 x 90	2	1	1	12,40 €

Art.-Grp. 7725

Ihr pers. Rabatt

### Pfostenlasche - schwer

Material: Feuerverzinkter Stahl

Zur Befestigung von Holzpfosten auf Beton (Schraubverbindung)

Art.-Nr.	Abmessung	Lochanzahl Ø 11,0 mm	VPE Stk.	Preis/ Stk.
5621	71 x 200 x 5,0	6	1	10,89 €
5623	91 x 200 x 5,0	6	1	10,89 €
5624	101 x 200 x 5,0	6	1	10,89 €
5625	121 x 200 x 5,0	6	1	10,89 €

Art.-Grp. 7725

Ihr pers. Rabatt

### Betonwinkel

Material: 6 bzw. 8 mm Stahl, warmgalvanisiert nach dem Stanzen

Anwendung bei Verbindungen von Holz zu Beton.

Art.-Nr.	Abmessung L x B x H	Typ	VPE Stk.	Preis/ Stk.
5731	75 x 75 x 60 x 6,0	A	20	5,54 €
5732	75 x 100 x 60 x 6,0	A	20	11,08 €
5733	75 x 150 x 60 x 8,0	A	20	14,44 €
5734	75 x 75 x 60 x 6,0	B	20	13,21 €

Art.-Grp. 7710

Ihr pers. Rabatt

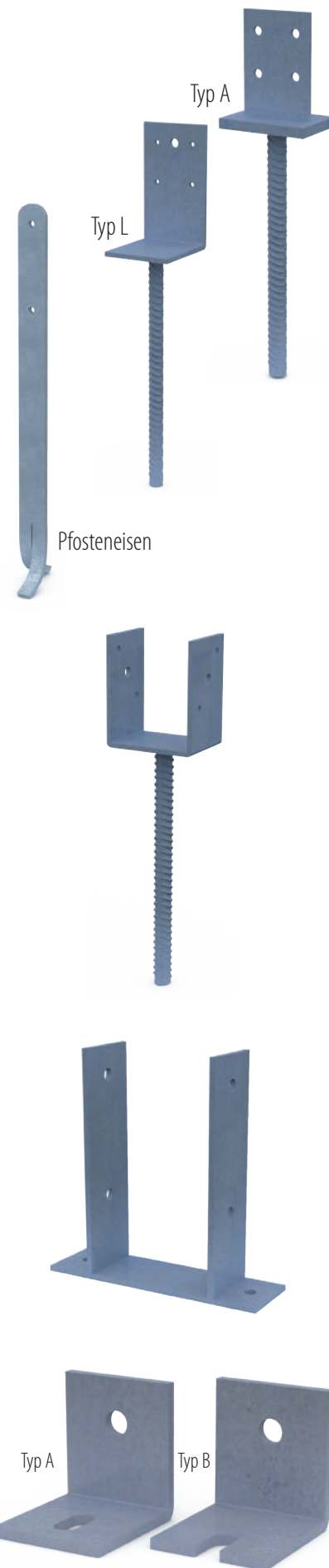

2. Befestigungstechnik

## BÄR-Kammnägel

Ausführung: verzinkt

Art.-Nr.	Abmessung	Inhalt Box	VPE Stk.	Preis/ 100 Stk.
5791	4,0 x 40	250	3.000	3,08 €
5792	4,0 x 50	250	3.000	3,50 €
5793	4,0 x 60	250	3.000	4,12 €
5794	4,0 x 75	250	2.000	7,52 €
5795	4,0 x 100	250	2.000	9,75 €
5796	6,0 x 60	250	1.000	14,38 €
5797	6,0 x 80	250	1.000	17,38 €
5798	6,0 x 100	250	1.000	24,90 €

Art.-Grp. 7712

**Ihr pers. Rabatt**



## Stabdübel

Material: galvanisch verzinkter Stahl

Art.-Nr.	Abmessung Ø x Länge mm	VPE Stk.	Preis/ Stk.
5638x115	8 x 115	100	0,97 €
5638x140	8 x 140	100	1,09 €
56310x80	10 x 80	100	1,13 €
56310x100	10 x 100	100	1,13 €
56310x150	10 x 150	100	1,22 €
56312x60	12 x 60	100	1,33 €
56312x80	12 x 80	100	1,33 €
56312x90	12 x 90	100	1,33 €
56312x100	12 x 100	100	1,46 €
56312x120	12 x 120	100	1,46 €
56312x140	12 x 140	100	1,69 €
56312x160	12 x 160	50	1,80 €
56312x200	12 x 200	50	2,90 €
56316x100	16 x 100	25	2,30 €
56316x200	16 x 200	25	5,81 €

Art.-Grp. 7710

**Ihr pers. Rabatt**



### Holzverbinder Typ C ähnlich DIN 1052 - einseitig gezahnt

Für Holz/Stahl- sowie Holz/Holz-Verbindungen

Material: feuerverzinktes Stahlblech

Art.-Nr.	Ausführung	Ø	für Bolzen	Box Stk.	VPE Stk.	Gewicht/ Umkarton	Preis/ 100 Stk.
59048	Typ C - einseitig gezahnt	48	M 12	300	1800	35 kg	89,50 €
59062	Typ C - einseitig gezahnt	62	M 12	100	900	31 kg	143,90 €
59075	Typ C - einseitig gezahnt	75	M 16	100	600	32 kg	184,80 €
59095	Typ C - einseitig gezahnt	95	M 16	50	300	27 kg	345,70 €
590117	Typ C - einseitig gezahnt	117	M 20	40	240	35 kg	875,16 €

Art.-Grp. 7726

**Ihr pers. Rabatt**



### Holzverbinder Typ C ähnlich DIN 1052 - zweiseitig gezahnt

Für Holz/Holz-Verbindungen

Material: feuerverzinktes Stahlblech

Art.-Nr.	Ausführung	Ø	für Bolzen	Box Stk.	VPE Stk.	Gewicht/ Umkarton	Preis/ 100 Stk.
59048Z	Typ C - zweiseitig gezahnt	48	M 17	200	1200	20 kg	89,50 €
59062Z	Typ C - zweiseitig gezahnt	62	M 21	100	600	20 kg	143,90 €
59075Z	Typ C - zweiseitig gezahnt	75	M 26	100	600	28 kg	184,80 €
59095Z	Typ C - zweiseitig gezahnt	95	M 33	40	240	22 kg	345,70 €
590117Z	Typ C - zweiseitig gezahnt	117	M 40	25	150	23 kg	875,16 €

Art.-Grp. 7726

**Ihr pers. Rabatt**



### Holzverbinder Typ D ähnlich DIN 1052 - einseitig gezahnt

Für Holz/Stahl- sowie Holz/Holz-Verbindungen

Material: Temperguss verzinkt

Art.-Nr.	Ausführung	Ø	für Bolzen	Box Stk.	VPE Stk.	Preis/ 100 Stk.
59150xE	Typ D - einseitig gezahnt	50	M 12	400	400	125,00 €
59165xE	Typ D - einseitig gezahnt	65	M 16	200	200	125,90 €
59180xE	Typ D - einseitig gezahnt	80	M 20	200	200	248,80 €
59195xE	Typ D - einseitig gezahnt	95	M 24	150	150	206,90 €
591115xE	Typ D - einseitig gezahnt	115	M 24	75	75	498,50 €

Art.-Grp. 7726

**Ihr pers. Rabatt**



### Holzverbinder Typ D ähnlich DIN 1052 - zweiseitig gezahnt

Für Holz/Holz-Verbindungen

Material: Temperguss verzinkt

Art.-Nr.	Ausführung	Ø	für Bolzen	Box Stk.	VPE Stk.	Preis/ 100 Stk.
59150xZ	Typ D - zweiseitig gezahnt	50	M 12	400	400	112,90 €
59165xZ	Typ D - zweiseitig gezahnt	65	M 16	150	150	189,80 €
59180xZ	Typ D - zweiseitig gezahnt	80	M 20	150	150	235,70 €
59195xZ	Typ D - zweiseitig gezahnt	95	M 24	100	150	255,80 €
591115xZ	Typ D - zweiseitig gezahnt	115	M 24	75	75	349,70 €

Art.-Grp. 7726

**Ihr pers. Rabatt**



### Hoekanker

Materiaal: Sendzimir verzinkt

Art.-Nr.	Afmeting Höhe x Ø x 1	vpe stk.	prijs/ 100 stuks
5757230	40 x 60 x 60 x 2,5	100	73,36 €
5757232	40 x 100 x 60 x 2,5	100	144,07 €
5757235	60 x 60 x 57 x 2	100	119,07 €
5757231	50 x 50 x 58 x 2,5	100	98,81 €

Art.-Grp. 7731

**Ihr pers. Rabatt**



### Gordinglas

Materiaal: Sendzimir verzinkt

Art.-Nr.	Afmeting Houtmaat	vpe stk.	prijs/ 100 stuks
5757655	71 x 171	10	449,83 €
5757666	75 x 200	10	456,21 €

Art.-Grp. 7731

**Ihr pers. Rabatt**



### Balkdrager LL

Materiaal: Sendzimir verzinkt

Art.-Nr.	Afmeting Houtmaat	vpe stk.	prijs/ 100 stuks
5759312	46 x 121	20	279,56 €
5759313	46 x 146	20	376,39 €
5759323	50 x 150	20	274,56 €
5759334	59 x 156	20	314,76 €
5759335	59 x 171	20	365,78 €
5759344	63 x 160	20	370,20 €
5759355	71 x 171	20	381,47 €
5759356	71 x 196	20	427,69 €
5759365	75 x 175	20	375,75 €

Art.-Grp. 7731

**Ihr pers. Rabatt**



### Raveeldrager

Materiaal: Sendzimir verzinkt

Art.-Nr.	Afmeting	vpe stk.	prijs/ 100 stuks
5757712	46 x 121/146 mm	100	259,74 €
5757722	50 x 125/150 mm	100	285,87 €
5757724	50 x 175/200 mm	100	285,87 €
5757732	59 x 121/146 mm	100	285,87 €
5757742	63 x 125/150 mm	100	285,87 €
5757752	71 x 146 mm	100	298,87 €
5757754	71 x 171/196 mm	50	377,78 €
5757764	75 x 175/200 mm	50	443,17 €

Art.-Grp. 7731

**Ihr pers. Rabatt**



### Ruitersteun

Materiaal: Sendzimir verzinkt

Art.-Nr.	Afmeting	vpe stk.	prijs/ 100 stuks
5757927	28 x 40 x 1,5 mm	50	302,40 €
5757928	32 x 40 x 1,5 mm	50	302,40 €

Art.-Grp. 7731

**Ihr pers. Rabatt**



### Muurplaatanker met plaat excentrisch

Materiaal: Galvanisch verzinkt

Art.-Nr.	Afmeting Houtmaat	vpe stk.	prijs/ 100 stuks
57512x400	M 12 x 400 mm	10	659,58 €
57512x500	M 12 x 500 mm	10	738,16 €
57512x600	M 12 x 600 mm	10	796,65 €
57512x800	M 12 x 800 mm	10	942,78 €
57512x1000	M 12 x 1000 mm	10	1.085,30 €

Art.-Grp. 7731

**Ihr pers. Rabatt**



### Spouwanker Uni L

Materiaal: Galvanisch verzinkt

Art.-Nr.	Afmeting	vpe stk.	prijs/ 100 stuks
575260	260 x 30 x 3,6 mm	250	14,70 €
575290	290 x 30 x 3,6 mm	250	19,90 €

Art.-Grp. 7731

**Ihr pers. Rabatt**



### Kozijnanker

Materiaal: Galvanisch verzinkt

Art.-Nr.	Afmeting	vpe stk.	prijs/ 100 stuks
575200	200 x 50 x 6,0 mm	100	47,90 €

Art.-Grp. 7731

**Ihr pers. Rabatt**

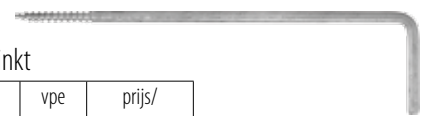



### PARCO® Hammertacker Typ 011

- Mit Einhandbedienung leicht in der Handhabung
- Widerstandsfähig und funktionssicher
- Keine losen Teile

**Einsatzgebiete:**

- Schnelle Heftarbeiten wie Etikettieren
- Anbringen von Isoliermaterialien



### Feindrahtklammern für PARCO® Typ 011

Kompatibel zu: BeA 11, Bosch 57, Haubold KL1100, Holzher L, Kihlberg 695, KWB 057, Lux 80-84, Novus G, Paslode 11, Rapid 4/11/140, Senco ZH06BAA - ZH09BAA

Art.-Nr.	Bezeichnung	VPE Stk.	Preis/Stk.
5074311A	PARCO® Hammertacker Typ 011	1	79,00 €

Art.-Grp. 6153

**Ihr pers. Rabatt**

Art.-Nr.	Bezeichnung	Tiefe	Rückenbreite	VPE Stk.	Preis/ 1.000 Stk.
5074306	Feindrahtklammern Typ 011	6 mm	10,6 mm	5000	4,00 €
5074308	Feindrahtklammern Typ 011	8 mm	10,6 mm	5000	4,30 €
5074310	Feindrahtklammern Typ 011	10 mm	10,6 mm	5000	4,50 €

Art.-Grp. 6156

**Ihr pers. Rabatt**

### PARCO® Hammertacker Typ 019

- Besteht aus nur vier Teilen, ganz aus Stahl
- Extrem widerstandsfähig und funktionssicher

**Einsatzgebiete:**

- Heften von Teppichböden, Isoliermaterial, Etiketten usw.



### Feindrahtklammern für PARCO® Typ 019

Kompatibel zu: BeA 37, Bosch 59, KWB 059, Lux 50-56, Novus H, Prebena VZ04-VZ14, Rapid 13/19,

Art.-Nr.	Bezeichnung	VPE Stk.	Preis/Stk.
5074319A	PARCO® Hammertacker Typ 019	1	49,00 €

Art.-Grp. 6153

**Ihr pers. Rabatt**

Art.-Nr.	Bezeichnung	Tiefe	Rückenbreite	VPE Stk.	Preis/ 1.000 Stk.
5074374	Feindrahtklammern Typ 019	4 mm	10,5 mm	5000	2,80 €
5074376	Feindrahtklammern Typ 019	6 mm	10,5 mm	5000	3,10 €

Art.-Grp. 6156

**Ihr pers. Rabatt**

### Klammern vz. G5562

Kompatibel zu: BeA 155/18-50, Bostitch S5, Haubold KG 7038/7051, Hitachi G5562, Kihlberg 783, Max G5562, Omer M2, Paslode 114, Schneider 114/30-114/65, Senco N13BAB-N25BRB



**Einsatzgebiete:**

- Gestellbau, Innenausbau, Gipskartonplatten, Gipsfaserplatten, Dachlatten, Unterkonstruktionen und Dachschalungen

### Klammern Edelstahl G5562

Kompatibel zu: Senco N



Art.-Nr.	Abmessung	VPE Stk.	Preis/ 1.000 Stk.
5087050	50 mm	4500	52,00 €

Art.-Grp. 6155

**Ihr pers. Rabatt**

Art.-Nr.	Tiefe	Rückenbreite	VPE Stk.	Preis/ 1.000 Stk.
508719	19 mm	10,7 mm	26.000	10,30 €
508725	25 mm	10,7 mm	19.100	11,60 €
508732	32 mm	10,7 mm	15.600	13,50 €
508735	35 mm	10,7 mm	5.800	15,00 €
508738	38 mm	10,7 mm	10.000	16,10 €
508745	45 mm	10,7 mm	5.600	17,20 €
508750	50 mm	10,7 mm	10.400	17,50 €
508756	56 mm	10,7 mm	10.920	19,90 €
508763	63 mm	10,7 mm	10.000	27,50 €

Art.-Grp. 6155

**Ihr pers. Rabatt**

# Bestellen Sie jetzt einfach und bequem im NÖGEL Webshop



© gpointstudio / Fotolia

## www.noegelshop.de

**Wählen Sie einfach und bequem  
aus über 50.000 Artikeln!**

Sie sind noch kein Nögel-Kunde?  
Eine kurze E-Mail an [webshop@noegel.de](mailto:webshop@noegel.de) genügt. Wir senden  
Ihnen umgehend Ihre Zugangsdaten für unseren Webshop zu.

Neben den Einkaufsfunktionen bietet der Online-Shop weitere  
Möglichkeiten, die Ihnen den Einkauf erleichtern.



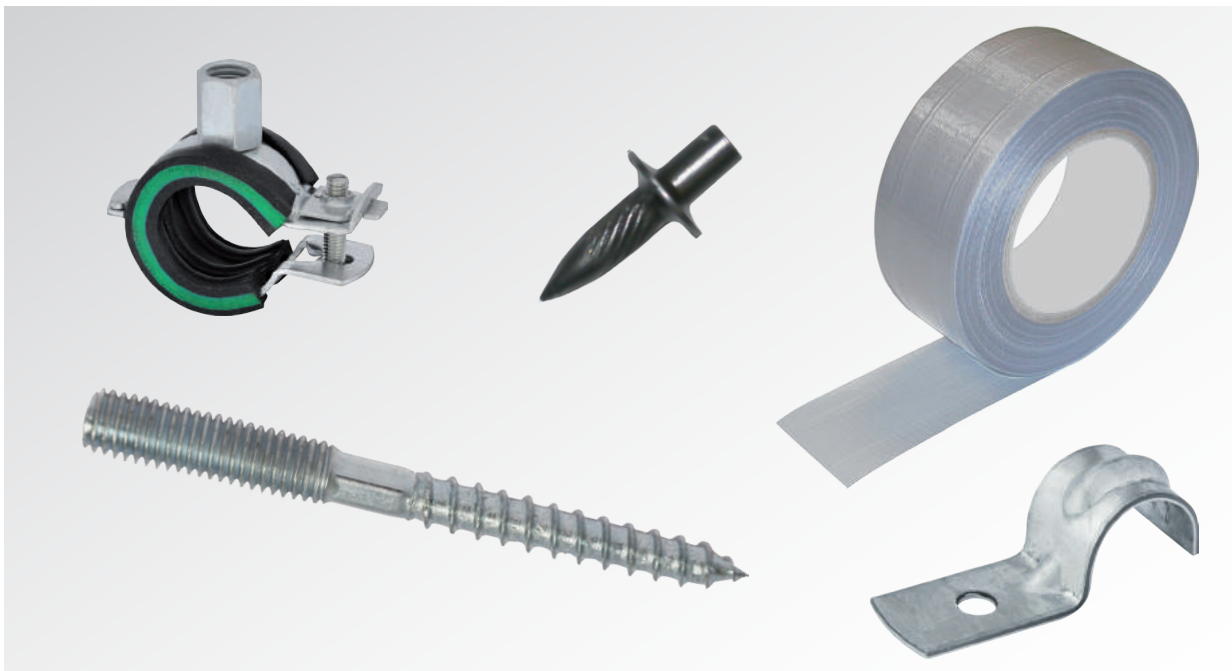

# Befestigungstechnik

für Sanitär und Elektro

**NÖGEL**  
...die *gute* Verbindung

### Schlauchschellen

W1 = Komplett Stahl verzinkt

W2 = Band und Gehäuse rostfreier Stahl 1.4016 - Schraube Stahl verzinkt

W4 = Rostfreier Stahl 1.4301



Bandbreite	Spannbereich	W2 Art.-Nr.	VPE Stk.	Preis/ 100 Stk.	W4 Art.-Nr.	VPE Stk.	Preis/ 100 Stk.
9 mm	8 - 12	5408x16	200	80,95 €	5438x16	200	249,55 €
9 mm	10 - 16	54012x20	200	89,18 €	54312x20	200	242,68 €
9 mm	12 - 20	54016x25	200	91,41 €	54316x25	200	247,85 €
9 mm	16 - 27	54020x32	200	95,88 €	54320x32	200	254,85 €
9 mm	20 - 32	54025x40	100	100,69 €	54325x40	100	277,73 €
9 mm	25 - 40	54030x45	100	114,54 €			
9 mm	32 - 50	54032x50	100	124,33 €	54332x50	10	289,96 €
9 mm	40 - 60	54040x60	100	108,05 €	54340x60	100	302,32 €
9 mm	50 - 70	54050x70	100	105,11 €	54350x70	100	311,05 €
9 mm	60 - 80	54060x80	100	112,80 €			
9 mm	70 - 90	54070x90	50	130,36 €	54370x90	100	369,16 €
9 mm	80 - 100	54080x100	50	134,57 €	54380x100	50	377,96 €
9 mm	90 - 110	54090x110	50	141,32 €	54390x110	50	397,02 €

Bandbreite	Spannbereich	W1 Art.-Nr.	VPE Stk.	Preis/ 100 Stk.
13 mm	20 - 32	54120x32	50	83,23 €
13 mm	25 - 40	54125x40	50	119,23 €
13 mm	32 - 50	54132x50	50	121,88 €
13 mm	40 - 60	54140x60	50	144,97 €
13 mm	50 - 70	54150x70	50	150,02 €
13 mm	60 - 80	54160x80	50	173,05 €
13 mm	70 - 90	54170x90	50	178,19 €
13 mm	80 - 100	54180x100	25	367,67 €
13 mm	90 - 110	54190x110	25	193,63 €
13 mm	100 - 120	541100x12	25	201,37 €
13 mm	110 - 130	541110x13	25	206,56 €
13 mm	120 - 140	541120x14	25	215,70 €
13 mm	130 - 150	541130x15	25	221,81 €
13 mm	140 - 160	541140x16	25	228,22 €
13 mm	150 - 170	541150x17	25	238,38 €
13 mm	160 - 180	541160x18	25	246,20 €

Art.-Grp. 6800

Ihr pers. Rabatt

### Schlauchschellen Set

W2 = Band und Gehäuse 1.4016 - Schraube und Stahl verzinkt

W4 Art.-Nr.	Bezeichnung	VPE Stk.	Preis/ 100 Stk.
54010	Schlauchschellen Set	1	151,20 €

Art.-Grp. 2070

Ihr pers. Rabatt

Bandbreite	Spannbereich	Art.-Nr.	Stk.
9 mm	8 - 12	5408x16	20
9 mm	10 - 16	54012x20	20
9 mm	12 - 20	54016x25	20
9 mm	16 - 27	54020x32	15
9 mm	20 - 32	54025x40	15
9 mm	25 - 40	54030x45	5
9 mm	32 - 50	54032x50	5

■ 1x Schraubendreher flexibel



### Gelenk-Bolzenschellen

- Zum Festspannen von Rohren, Schläuchen, Behältern usw.
- Kein Einschneiden in Schläuche durch abgerundete Seiten

### Einsatzgebiete

- Für Landwirtschaft, Maschinenbau, KFZ, Hochdruck- und Hydraulikleitungen



Art.-Nr.	Bandbreite mm	Stärke mm	SW	Spann- bereich	VPE Stk.	Preis/ Stk.
54229x31	20	0,8	10	29-31	50	2,20 €
54232x35	20	0,8	10	31-34	50	2,29 €
54236x39	20	0,8	10	34-37	50	2,29 €
54240x43	20	0,8	10	40-43	50	2,29 €
54244x47	20	1,0	10	43-47	50	4,12 €
54248x51	20	1,0	10	47-51	50	4,12 €
54252x55	20	1,0	10	51-55	50	4,12 €
54256x59	20	1,0	10	55-59	50	4,12 €
54260x63	20	1,0	10	59-63	50	4,42 €
54264x67	20	1,0	10	63-68	50	4,55 €
54268x73	25	1,2	13	68-73	25	5,08 €
54274x79	25	1,2	13	73-79	25	5,95 €
54283x87	25	1,2	13	83-87	25	6,04 €
54286x91	25	1,2	13	85-91	25	6,27 €
54292x97	25	1,2	13	91-97	25	6,40 €

Art.-Nr.	Bandbreite mm	Stärke mm	SW	Spann- bereich	VPE Stk.	Preis/ Stk.
54298x103	25	1,2	13	96-104	25	6,49 €
542104x11	25	1,2	13	104-112	25	7,92 €
542113x12	25	1,2	13	112-121	25	7,92 €
542122x13	25	1,2	13	121-130	25	8,05 €
542131x13	28	1,5	15	130-140	10	9,88 €
542140x14	28	1,5	15	140-150	10	10,00 €
542149x16	28	1,5	15	150-162	10	10,61 €
542162x17	28	1,5	15	162-174	10	10,85 €
542175x18	28	1,5	15	174-187	10	11,18 €
542188x20	28	1,5	15	187-200	10	12,01 €
542201x21	28	1,5	15	200-213	10	12,10 €
542214x22	28	1,5	15	213-226	10	12,36 €
542227x23	28	1,5	15	226-239	10	12,90 €
542240x25	28	1,5	15	239-252	10	13,33 €

Art.-Grp. 6801

Ihr pers. Rabatt



### Rohrschellen

Der montagefreundliche Schnellverschluss ermöglicht die rationelle Rohrbefestigung in jeder Lage

- Verzinkt
- Schallschutzgeprüft
- Rohrleitung wird durch sofortiges und zuverlässiges Einrasten des Verschlusses nach dem Schließen der Schelle sicher gehalten
- Leicht schwenkbarer Schellenbügel ermöglicht ein Öffnen und Schließen der Rohrschelle mit nur einer Hand
- Verschlusschrauben sind gegen Verlust gesichert
- Weite Öffnung der Rohrschelle durch den seitlich aufschwenkbaren unteren Schellenbügel
- Geringe Schalleintritts- und Schallaustrittsflächen durch das Walzenprofil der Einlage
- Kombi-Anschlussgewinde M 8/M 10 für hängende, stehende oder Wandmontage

Art.-Nr.	Spannbereich mm	Größe	VPE Stk.	Preis/ 100 Stk.
53914X15	12-15	1/4"	100	139,72 €
53916X18	15-19	3/8"	100	143,83 €
53920X22	20-25	1/2"	100	152,05 €
53925X28	25-30	3/4"	100	169,93 €
53933X35	33-37	1"	100	171,22 €
53942X44	42-46	1 1/4"	50	183,55 €

### Gelenkrohrsellen

- Verzinkt
- Schallschutzgeprüft
- Handwerksgerechter Fangverschluss
- Leichtes Einrasten der Verschlusschraube durch Fingertip
- Hohe Sicherheit durch randschlüssige Einhängöffnung
- Das Rohr bleibt beim Montieren noch frei drehbar
- Kein unkontrolliertes Öffnen nach dem Einrasten durch Sicherheitsfangverschluss
- Schnelle Montage dank nur einer Verschlusschraube
- Leicht einrastbarer Verschluss ermöglicht ein Öffnen und Schließen mit nur einer Hand
- Verschlusschrauben sind gegen Verlust gesichert
- Aushängesicheres Gelenk auch bei vollem Öffnungswinkel der Rohrschelle
- Kombi-Anschlussgewinde M 8/M 10 für hängende, stehende oder Wandmontage

Art.-Nr.	Spannbereich mm	Größe	VPE Stk.	Preis/ 100 Stk.
53712X14	12-14 mm	1/4"	100	84,30 €
53715X18	15-18 mm	3/8"	100	86,39 €
53719X22	19-22 mm	1/2"	100	86,39 €
53723X26	23-26 mm	3/4"	100	90,61 €



#### Technische Daten

Größe	Bruchfestigkeit bei Zugbelastung [N]	max. empfohlene Belastung [N]
12 mm - 2"	2.100	700
70 mm - 3"	3.000	1.000

Art.-Nr.	Spannbereich mm	Größe	VPE Stk.	Preis/ 100 Stk.
53948X50	47-52	1 1/2"	50	180,49 €
53961	59-63	2"	50	235,60 €
53963X67	68-73	70 mm	50	276,69 €
53974X80	72-80	2 1/2"	50	297,24 €
53987X91	88-92	3"	50	323,27 €
539110x115	110-115	4"	50	360,78 €

Art.-Grp. 6802

Ihr pers. Rabatt



#### Technische Daten

Größe	Bruchfestigkeit bei Zugbelastung [N]	max. empfohlene Belastung [N]
12 mm - 2"	2.100	700

Art.-Nr.	Spannbereich mm	Größe	VPE Stk.	Preis/ 100 Stk.
53742X46	42-46 mm	1 1/4"	50	109,58 €
53748X51	48-51 mm	1 1/2"	50	125,38 €
53753X58	53-58 mm	55 mm	50	132,76 €

Art.-Grp. 6802

Ihr pers. Rabatt



## PARCO® Stockschrauben

Stahl vz.

TX + Schlüsselführung

Art.-Nr.	Abmessung	Antieb	VPE Stk.	Preis/ 100 Stk.
5456x40	6 x 40	TX15	500	8,40 €
5456x50	6 x 50	TX15	500	11,98 €
5456x60	6 x 60	TX15	500	12,55 €
5456x90	6 x 90	TX15	500	16,08 €
5456x120	6 x 120	TX15	200	27,42 €
5458x50	8 x 50	TX25	200	12,17 €
5458x60	8 x 60	TX25	200	13,59 €
5458x80	8 x 80	TX25	200	15,00 €
5458x90	8 x 90	TX25	200	19,47 €
5458x100	8 x 100	TX25	200	23,94 €
5458x110	8 x 110	TX25	100	29,87 €
5458x120	8 x 120	TX25	100	25,16 €
5458x130	8 x 130	TX25	100	29,13 €
5458x140	8 x 140	TX25	100	33,11 €
5458x160	8 x 160	TX25	100	42,43 €
5458x180	8 x 180	TX25	100	43,41 €
5458x200	8 x 200	TX25	100	51,06 €
54510x80	10 x 80	TX25	100	30,82 €
54510x100	10 x 100	TX25	100	31,96 €
54510x120	10 x 120	TX25	100	33,17 €
54510x140	10 x 140	TX25	100	37,08 €

Art.-Grp. 6818

Ihr pers. Rabatt



Edelstahl A2

Nur Schlüsselführung

Art.-Nr.	Abmessung	VPE Stk.	Preis/ 100 Stk.
54506x40	6 x 40	500	92,96 €
54506x50	6 x 50	500	132,60 €
54506x60	6 x 60	500	138,73 €
54506x90	6 x 90	500	177,83 €
54506x120	6 x 120	200	303,27 €
54508x50	8 x 50	200	134,57 €
54508x60	8 x 60	200	150,28 €
54508x80	8 x 80	200	165,93 €
54508x90	8 x 90	200	215,32 €
54508x100	8 x 100	200	264,70 €
54508x110	8 x 110	100	330,29 €
54508x120	8 x 120	100	278,21 €
54508x130	8 x 130	100	321,98 €
54508x140	8 x 140	100	366,12 €
54508x160	8 x 160	100	414,61 €
54508x180	8 x 180	100	479,85 €
54508x200	8 x 200	100	564,34 €
545010x80	10 x 80	100	340,72 €
545010x100	10 x 100	100	353,34 €
545010x120	10 x 120	100	366,68 €
545010x140	10 x 140	100	409,94 €

Art.-Grp. 6818

Ihr pers. Rabatt

## Gewindemuffen



Verzinkt

Art.-Nr.	Ausführung	Abmessung	VPE Stk.	Preis/ 100 Stk.
544G6X20	rund	6 x 30	100	38,83 €
544G6X40	rund	6 x 40	100	57,19 €
544G8X15	rund	8 x 15	100	60,36 €
544G8X30	rund	8 x 30	100	64,53 €
544G8X30S	6kant	8 x 30	100	67,69 €
544G10X30	rund	10 x 30	100	66,66 €
544G10X30S	6kant	10 x 30	100	114,41 €
544G12X30	rund	12 x 30	100	110,73 €

Art.-Grp. 6814

Ihr pers. Rabatt

## Reduzierstücke

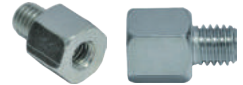

Verzinkt, mit je einem Innen-Außengewinde

Art.-Nr.	Innenge- winde	Außenge- winde	Schlüssel- weite	VPE Stk.	Preis/ 100 Stk.
544R6x8	M 6	M 8	13	100	107,18 €
544R6x10	M 6	M 10	13	100	107,18 €
544R8x10	M 8	M 10	13	100	114,80 €
544R8x12	M 8	M 12	13	100	114,80 €
544R10x12	M 10	M 12	13	100	114,80 €
544R12x8	M 10	M 8	17	100	130,48 €

Art.-Grp. 6814

Ihr pers. Rabatt

## Gewinde-Nippel



Glanzverzinkt

Art.-Nr.	Abmessung	VPE Stk.	Preis/ 100 Stk.
544N6x30	M 6 x 30	100	77,84 €
544N8x30	M 8 x 30	100	81,53 €

Art.-Grp. 6814

Ihr pers. Rabatt

## Ansatzschrauben



Verzinkt

Art.-Nr.	Abmessung	VPE Stk.	Preis/ 100 Stk.
544A6X50	6 x 50	100	28,56 €
544A6X80	6 x 80	100	29,69 €
544A8X50	8 x 50	100	30,73 €
544A8X80	8 x 80	100	32,09 €
544A8X120	8 x 120	100	65,48 €

Art.-Grp. 6814

Ihr pers. Rabatt

## WC-Befestigungen



Art.-Nr.	Inhalt/ Plastikbeutel	Bohrer Ø	Dübel- länge	min. Bohr- lochtiefe	Abmessung Schrauben	VPE Satz	Preis/ Satz
5451	2 Dübel 8mm 2 Einrasthülsen 2 Abdeckkappen weiß 2 Schrauben	8 mm	40 mm	55 mm	6,0 x 70 Messing verchromt	100	1,44 €

Art.-Grp. 6814

Ihr pers. Rabatt

## Waschtischbefestigungen



Art.-Nr.	Inhalt/ Plastikbeutel	VPE Satz	Preis/ Satz
5452	2 Dübel 14 mm 2 Stockschrauben M 10x40 2 Bundhülsen- BDH M 10 2 Sechskantmutter M 10 Montageanleitung	100	1,66 €

Art.-Grp. 6814

Ihr pers. Rabatt

### Aufhängehaken

Verzinkt



Art.-Nr.	Ösen-Ø mm	Gewinde	Inhalt Box	VPE Stk.	Preis/ 100 Stk.
54506x10	10	M 6	100	2.400	89,48 €
54506x13	13	M 6	100	2.400	68,88 €

Art.-Grp. 6814

Ihr pers. Rabatt

### Aufhängeöse

Verzinkt



Art.-Nr.	Ösen-Ø mm	Gewinde	Inhalt Box	VPE Stk.	Preis/ 100 Stk.
5456	10	M 6	100	2.400	106,40 €

Art.-Grp. 6814

Ihr pers. Rabatt

### Befestigungsöse

Verzinkt



Art.-Nr.	Loch-Ø mm	Gewinde	Inhalt Box	VPE Stk.	Preis/ 100 Stk.
545006x85	8,5	M 6	100	2.400	69,61 €
545006x105	10,5	M 6	100	2.400	76,01 €
545008x85	8,5	M 8	100	2.400	78,26 €
5450010x120	12,0	M 10	100	2.400	117,40 €

Art.-Grp. 6814

Ihr pers. Rabatt

### Blattschraube

Verzinkt



Art.-Nr.	Gewindelänge mm	Gewinde	Inhalt Box	VPE Stk.	Preis/ 100 Stk.
544B6x20	20	M 6	50	1.200	89,37 €
544B8x20	20	M 8	50	1.200	91,39 €
544B10x20	20	M 10	50	1.200	92,17 €
544B12x20	20	M 12	50	1.200	97,79 €
544B6x40	40	M 6	50	1.200	81,56 €
544B8x40	40	M 8	50	1.200	129,47 €
544B10x40	40	M 10	50	1.200	138,29 €
544B12x40	40	M 12	50	1.200	154,84 €

Art.-Grp. 6814

Ihr pers. Rabatt

### Kabelbinder natur

- Material: Polyamid 6.6
- Ausgezeichnete Beständigkeit gegen: Alkalien, Öle, Schmierfett, Ölprodukte und Chloratlösungsmittel

Art.-Nr.	Breite mm	Länge mm	Beutel Stk.	VPE Stk.	Preis/ 100 Stk.
80025x160	2,5	160	100	1.000	3,15 €
80025x98	2,5	98	100	1.000	1,73 €
80036x140	3,6	140	100	1.000	4,00 €
80036x200	3,6	200	100	1.000	6,57 €
80036x290	3,6	290	100	1.000	9,43 €
80036x370	3,6	370	100	1.000	11,99 €
80048x200	4,8	200	100	1.000	5,45 €
80078x365	7,8	365	100	1.000	21,73 €

Art.-Grp. 6830

Ihr pers. Rabatt



2. Befestigungstechnik

### Fixpin

Gehärtet

- Extrem einfache und schnelle Verarbeitung
- Kein Vorbohren nötig, der Fixpin wird einfach in den Beton geschlagen
- Zum Befestigen von:
  - Rohren auf Betonböden im Heizungs- und Sanitärbereich
  - Kabelbündeln auf Betonböden im Elektrobereich

Art.-Nr.	Abmessung Ø x Länge in mm	Box Stk.	VPE Stk.	Preis/ 100 Stk.
5034x14	4,0 x 14	200	6.400	10,96 €
5034x18	4,0 x 18	200	6.400	9,64 €
5034x22	4,0 x 22	200	6.400	15,83 €

Art.-Grp. 6850

**Ihr pers.  
Rabatt**



### Großer Kragen

Art.-Nr.	Abmessung Ø x Länge in mm	Box Stk.	VPE Stk.	Preis/ 100 Stk.
50304x18	4,0 x 18	200	6.400	12,08 €
50304x22	4,0 x 22	200	6.400	16,53 €

Art.-Grp. 6850

**Ihr pers.  
Rabatt**

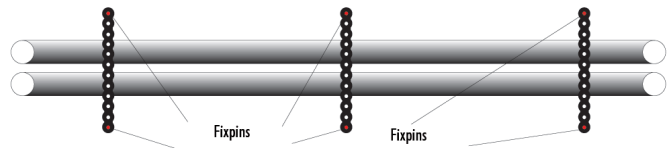

### Großer Kragen geriffelt

Art.-Nr.	Abmessung Ø x Länge in mm	Box Stk.	VPE Stk.	Preis/ 100 Stk.
503004x18D	4,0 x 18	200	6.400	12,08 €
503004x22	4,0 x 22	200	6.400	24,04 €

Art.-Grp. 6850

**Ihr pers.  
Rabatt**

### Setzeisen für Fixpin

Art.-Nr.	Bezeichnung	VPE Stk.	Preis/ Stk.
503400	JET-TOOLS Setzeisen mit Schlagschutz	1	48,70 €

Art.-Grp. 3630

**Ihr pers.  
Rabatt**



### PARCO® M6-Dübel

Für die Befestigung von Schellen auf Holz oder Beton ohne Dübel

- Glanzverzinkt (blau verzinkt)
- Ballistikspitze
- Großer Kragen

Art.-Nr.	Typ	Ø mm	Länge mm	Inhalt Box	VPE Stk.	Preis/ 100 Stk.
6635M8x15	M6 Dübel 8 x 15	M6	15	100	500	12,54 €
6635M8x18	M6 Dübel 8 x 18	M6	18	100	500	13,21 €
6635M8x25	M6 Dübel 8 x 25	M6	25	100	500	14,02 €

Art.-Grp. 6850

**Ihr pers.  
Rabatt**



Art.-Nr.	Beschreibung	Ø mm	Länge mm	VPE Stk.	Preis/ Stk.
663903512	M6 Setzeisen	20	170	2.000	18,92 €

Art.-Grp. 6850

**Ihr pers.  
Rabatt**

### Rohrfix

- Verzinkt
- Für die Montage von Leitungen im Bodenbereich
- Korrosionsschutz durch spezielle Glanzverzinkung
- Befestigungsloch-Ø : 6,1 mm
- Empfohlene Befestigung mit Fixpin 18 mm



Art.-Nr.	Bezeichnung	für Rohr-Ø mm	VPE Stk.	Preis/ 100 Stk.
50316	Rohrfix 16 mm	15-16	1000	22,55 €
50318	Rohrfix 18 mm	17-18	1000	25,24 €
50320	Rohrfix 20 mm	19-20	1000	27,76 €
50322	Rohrfix 22 mm	21-22	1000	28,08 €

**Ihr pers. Rabatt**

Art.-Nr.	Bezeichnung	für Rohr-Ø mm	VPE Stk.	Preis/ 100 Stk.
50324	Rohrfix 24 mm	23-24	1000	29,92 €
50328	Rohrfix 28 mm	27-28	1000	30,25 €

Art.-Grp. 6825

**Ihr pers. Rabatt**

### SILISTO®CLICK Fixpin/Rohrschellen Sortimentskasten

Art.-Nr.	Bezeichnung	Preis/ Stk.
485P503	Fixpin Sortimentskasten Nr. 1 - inkl. Fixpin 4 x 18 geriffelt mit großem Kragen (200 Stk.), Rohrfix 16, 18 und 20 mm (je 50 Stk.) und Setzeisen (1 Stk.)	139,00 €
485P5032	Fixpin Sortimentskasten Nr. 2 - inkl. Fixpin 4 x 18 geriffelt mit großem Kragen (200 Stk.), Rohrfix 22, 24 und 28 mm (je 50 Stk.) und Setzeisen (1 Stk.)	189,00 €

Art.-Grp. 2070

**Ihr pers. Rabatt**



### Montageband

- Gelocht



Art.-Nr.	Ausführung	Breite x Stärke	Loch- Ø mm	Rollenlänge m	VPE Rollen	Preis/m
54512	Verzinkt	12 x 0,75	4	10	10	0,99 €
54517	Verzinkt	17 x 0,75	6	10	20	1,10 €
545017	Edelstahl A4	17 x 0,75	6	10	25	3,86 €
54519	Kunststoffummantelt	19 x 0,75	6,5	10	25	1,66 €

Art.-Grp. 6820

**Ihr pers. Rabatt**

### Nagelband (Textilband)



Art.-Nr.	Bezeichnung	VPE	Preis
545015	Nagelband 15 mm x 15 m	180 Rollen	3,92 €/Rolle
5450151	Spenderdose für 15 m Nagelband 15 mm breit	50 Stk.	2,99 €/Stk.
545022	Nagelband 24 mm x 75 m	75 m	0,70 €/m

Art.-Grp. 6825

**Ihr pers. Rabatt**

### PARCO® Speedclip SCP

Schelle für die rationelle, exakte, schnelle und sichere Befestigung von Kupferrohren sowie Stahlpanzerrohren DIN 49 020 und schweren Isolierrohren DIN 49 016 mittels Schlagmontage ohne Hilfsmittel

- Halogen- und silikonfrei
- Bis zu 50% Zeitersparnis
- Leichte und schnelle Montage
- Kombination von 3 Produkten in einem
- Montagekorrektur durch Langloch
- Auch erhältlich mit „DUO-Block“
  
- Mehrere Rohrmaße pro Schelle kombiniert
- Temperaturbeständigkeit: 80°C langfristig  
130°C kurzfristig  
-10°C Montage  
-40°C Gebrauch

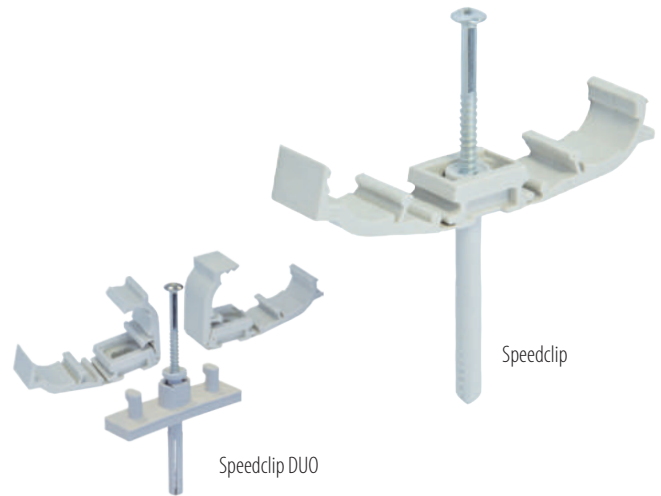

#### Speedclip SCP

Art.-Nr.	Bezeichnung	Rohr-Ø mm	Dübel-Länge	Inhalt Box	VPE Stk.	Preis/ 100 Stk.
6631SCP12	Speedclip SCP 12	10-12	6x40 mm	100	500	65,92 €
6631SCP15	Speedclip SCP 15	15-16	6x40 mm	100	500	64,12 €
6631SCP18	Speedclip SCP 18	18-19	6x40 mm	100	500	74,40 €
6631SCP22	Speedclip SCP 22	20-22	6x40 mm	100	500	74,80 €
6631SCP28	Speedclip SCP 28	25-28	6x40 mm	100	500	97,32 €
6631SCP35	Speedclip SCP 35	32-38	6x50 mm	50	250	129,80 €
6631SCP42	Speedclip SCP 42	40-47	6x50 mm	50	250	150,40 €
6631SCP54	Speedclip SCP 54	48-54	6x50 mm	25	125	176,40 €
6631SCP63	Speedclip SCP 63	56-63	6x50 mm	25	125	195,60 €

Art.-Grp. 6860

Ihr pers. Rabatt

### PARCO® Speedclip SCP-M6

Für die Abstandsmontage von Rohren

- Halogen- und silikonfrei
- Kann mit M6-Dübel kombiniert werden.
- Temperaturbeständigkeit: 80°C langfristig  
130°C kurzfristig  
-10°C Montage  
-40°C Gebrauch

#### Speedclip SCP DUO

Art.-Nr.	Bezeichnung	Rohr-Ø mm	Dübel-Länge	Inhalt Box	VPE Stk.	Preis/ 100 Stk.
6631SCP12D	Speedclip SCP 12 DUO	10-12	6x55 mm	50	250	139,00 €
6631SCP15D	Speedclip SCP 15 DUO	15-16	6x55 mm	50	250	136,00 €
6631SCP18D	Speedclip SCP 18 DUO	18-19	6x55 mm	50	250	156,00 €
6631SCP22D	Speedclip SCP 22 DUO	20-22	6x55 mm	50	250	156,80 €

Speedclip SCP DUO besteht aus DUO Block und zwei Schellen

Art.-Grp. 6860

Ihr pers. Rabatt

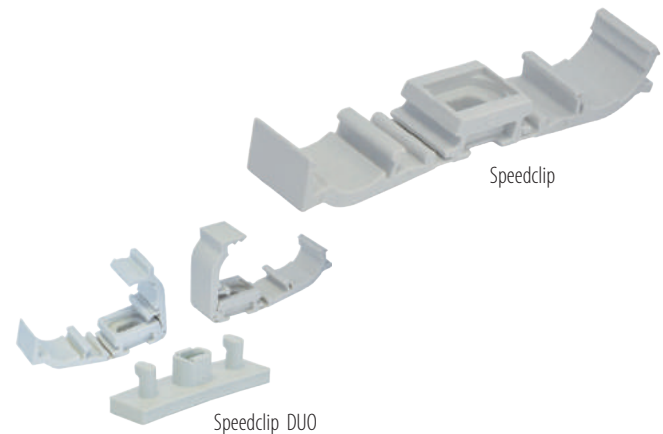

#### Speedclip SCP-M6

Art.-Nr.	Bezeichnung	Rohr-Ø mm	Dübel-Länge	Inhalt Box	VPE Stk.	Preis/ 100 Stk.
6631SCPM12	Speedclip SCP-M6 12	10-12	M6	100	1.000	124,92 €
6631SCPM15	Speedclip SCP-M6 15	15-16	M6	100	1.000	122,60 €
6631SCPM18	Speedclip SCP-M6 18	18-19	M6	100	1.000	133,40 €
6631SCPM22	Speedclip SCP-M6 22*	20-22	M6	100	1.000	133,72 €
6631SCPM28	Speedclip SCP-M6 28*	25-28	M6	50	500	165,00 €

Art.-Grp. 6860

Ihr pers. Rabatt

#### Speedclip SCP-M6 DUO

Art.-Nr.	Bezeichnung	Rohr-Ø mm	pas-sender Dübel	Inhalt Box	VPE Stk.	Preis/ 100 Stk.
6631SCPM12D	Speedclip SCP-M6 12 DUO	10-12	M6	25*	250	131,20 €
6631SCPM15D	Speedclip SCP-M6 15 DUO	15-16	M6	25*	250	128,00 €
6631SCPM18D	Speedclip SCP-M6 122 DUO	20-22	M6	25*	250	148,80 €

Speedclip SCP-M6 DUO besteht aus DUO Block und zwei Schellen

Art.-Grp. 6860

Ihr pers. Rabatt



### PARCO® Speedclip KKB (Klemmbügel)

Für die schnelle, einfache Leistungs- und Kabelmontage in Zwischen-  
decken mittels Schlagmontage ohne Hilfsmittel

- Halogen- und silikonfrei
- Ersetzt Kabelkanäle
- Große Sicherheit durch schlag- und splitterfestes Nylon und **Einhand-Montage**
- Vormontierter Nageldübel ist ohne Hilfsmittel mit dem Hammer einschlagbar
- Leichte Öffnung durch große und geriffelte Lippen
- Mit und ohne vormontiertem Nageldübel lieferbar
- Fassungsvermögen 8 oder 16 Kabel NYM 3x1,5 mm<sup>2</sup>
- Temperaturbeständigkeit:  
80°C langfristig, 130° kurzfristig, -10°C Montage, -40°C Gebrauch

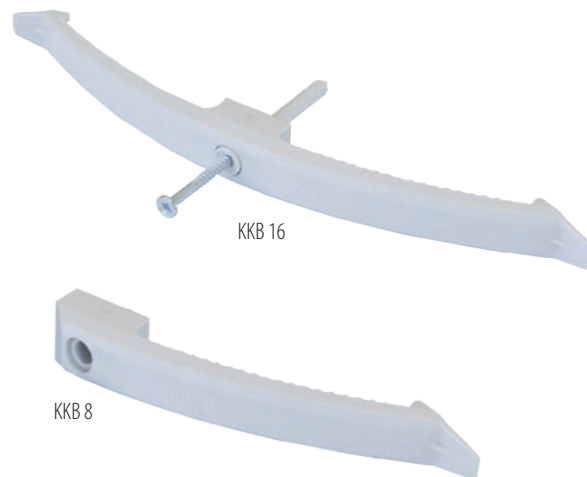

Art.-Nr.	Bezeichnung	Abmessung Dübel	Inhalt Box	VPE Stk.	Preis/ 100 Stk.
6631KKB8D	Speedclip KKB 8/6x55	6x55 mm	200	1.000	66,12 €
6631KKB16D	Speedclip KKB 16/6x55	6x55 mm	100	500	88,80 €

Art.-Grp. 6860

Ihr pers. Rabatt

Art.-Nr.	Bezeichnung	Abmessung Dübel	Inhalt Box	VPE Stk.	Preis/ 100 Stk.
6631KKB8	Speedclip KKB 8	ohne Dübel	100	500	48,88 €
6631KKB16	Speedclip KKB 16	ohne Dübel	50	250	74,12 €

Art.-Grp. 6860

Ihr pers. Rabatt

### PARCO® Speedclip KKS (Sammelhalter)

Für die schnelle, einfache Leitungs- und Kabelmontage in Zwischen-  
decken, an Wand und Decke mittels Schlagmontage ohne Hilfsmittel

- Halogen- und silikonfrei
- Ersetzt Kabelkanäle
- Leichte Zugänglichkeit des Befestigungspunktes ohne Setz-Werkzeug
- **Einteiliges** System
- **Einhand-Montage**
- Leichtgängiger Schließmechanismus
- Wand- und Deckenmontage mit Sockelteil
- Mit und ohne vormontiertem Nageldübel lieferbar
- Fassungsvermögen 15 oder 30 Kabel NYM 3x1,5 mm<sup>2</sup>
- Temperaturbeständigkeit:  
80°C langfristig, 130° kurzfristig, -10°C Montage, -40°C Gebrauch

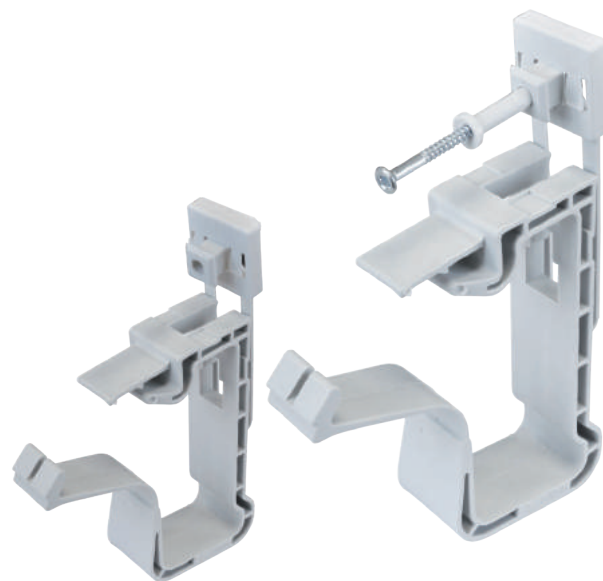

Art.-Nr.	Bezeichnung	Abmessung Dübel	Inhalt Box	VPE Stk.	Preis/ 100 Stk.
6631KKS15D	Speedclip KKS 15/6x55	6x55 mm	100	100	98,92 €
6631KKS30D	Speedclip KKS 30/6x55	6x55 mm	50	50	153,80 €

Art.-Grp. 6860

Ihr pers. Rabatt

Art.-Nr.	Bezeichnung	Abmessung Dübel	Inhalt Box	VPE Stk.	Preis/ 100 Stk.
6631KKS15	Speedclip KKS 15	ohne Dübel	100	400	77,00 €
6631KKS30	Speedclip KKS 30	ohne Dübel	50	200	135,00 €

Art.-Grp. 6860

Ihr pers. Rabatt

### PARCO® Feuchtraum-Abzweigdosen

Für die schnelle und sichere Installation von allen gängigen Leitungen und Kabeln

- Halogen- und silikonfrei
- Aufputzdose mit hoher Montagefreundlichkeit
- Im Innen- und Außenbereich anwendbar
- Mit Befestigungslaschen an den Seiten
- Selbstdichtende Einführungen
- Feuchtraumdose mit Schutzart IP54
- Flammwidrig nach VDE und DIN
- Mit unverlierbarem Deckel (AD 10) oder Klemmdeckel (AD 7/AD 12)



Art.-Nr.	Typ	Material	Nennspannung	Nennquerschnitt	Farbe	Abmessung	Inhalt Box	VPE*	Preis/100 Stk.
6633AD7	Abzweigdose 7 7 Einführungen Kabel Ø 8-14 mm	Polyethylen	400V	2,5 mm <sup>2</sup>	lichtgrau	75 x 75 x 36	10	5	102,40 €
6633AD10	Abzweigdose 10 6 Einführungen Kabel Ø 7-17 mm 4 Einführungen Kabel Ø 7-9 mm	Polypropylen	400 V	2,5 mm <sup>2</sup>	lichtgrau	90 x 43 x 42	10	15	168,00 €
6633AD12	Abzweigdose 12 12 Einführungen Kabel Ø 8-14 mm	Polyethylen	400 V	2,5 mm <sup>2</sup>	lichtgrau	85 x 85 x 40	10	8	101,60 €

Art.-Grp. 6860 \* in Folie verschweißt

Ihr pers. Rabatt

### PARCO® Rohrschelle OPDZ

Für die rationelle und exakte Befestigung von Kunststoffrohren DIN 49 020 und schweren Isolierrohren DIN 49 016

- Halogen- und silikonfrei
- Universelle Befestigungsmöglichkeiten
- Montagekorrektur durch Langloch bei Montage mittels 5 - 6 mm Holzschraube oder Schlagdübel
- Einschiebbar in Profilschiene mit 11 mm Schlitzweite
- Anreihbar an die meisten Rohrschellen
- 6 mm Loch : Schlagmontage 6 mm Nageldübel  
Schraubmontage (Kopf Ø 8 mm)



Art.-Nr.	Typ	Material	Farbe	Inhalt Box	VPE	Preis/100 Stk.
66320PDZ16	<b>IEC16</b>	Polyamid PA-6	Grau	100	1.000	13,84 €
66320PDZ20	<b>IEC20</b>	Polyamid PA-6	Grau	100	1.000	12,72 €
66320PDZ25	<b>IEC25</b>	Polypropylen (PP)	Grau	50	500	18,72 €
66320PDZ32	<b>IEC32</b>	Polypropylen (PP)	Grau	50	500	24,80 €
66320PDZ40	<b>IEC40</b>	Polypropylen (PP)	Grau	30	300	43,20 €
66320PDZ50	<b>IEC50</b>	Polypropylen (PP)	Grau			
66320PDZ63	<b>IEC63</b>	Polypropylen (PP)	Grau			

Art.-Grp. 6870

Ihr pers. Rabatt

### PARCO® Nagelschellen

Für die einfache Verlegung von Kabeln

- Halogen- und silikonfrei
- Mit gehärtetem Stahlnagel für die Befestigung, z. B. in Beton
- Typ WKK (Mehrbereich)
- Temperaturbeständigkeit: -30°C bis 67°C



#### Typ WKK - Mehrbereich

Art.-Nr.	Typ	Farbe	Kabel-Ø mm	Nagel mm	Inhalt Box	VPE Stk.	Preis/ 100 Stk.
6632WKK7x18	WKK 4-7	grau	4-7	2,0x18	100	7.500	5,28 €
6632WKK7x25	WKK 4-7	grau	4-7	2,0x25	100	7.500	5,28 €
6632WKK12x18	WKK 7-12	grau	7-12	2,0x18	100	5.000	5,60 €
6632WKK12x25	WKK 7-12	grau	7-12	2,0x25	100	5.000	5,76 €
6632WKK12x35	WKK 7-12	grau	7-12	2,0x35	100	4.000	6,24 €
6632WKK12x45	WKK 7-12	grau	7-12	2,0x45	100	3.000	7,92 €

Art.-Nr.	Typ	Farbe	Kabel-Ø mm	Nagel mm	Inhalt Box	VPE Stk.	Preis/ 100 Stk.
6632WKK14x25	WKK 10-14	grau	10-14	2,0x25	100	2.700	9,20 €
6632WKK14x30	WKK 10-14	grau	10-14	2,0x30	100	2.700	9,60 €
6632WKK14x40	WKK 10-14	grau	10-14	2,0x40	100	2.700	9,92 €
6632WKK17x40	WKK 13,5-17	grau	13,5-17	2,0x40	100	1.000	21,20 €

Art.-Grp. 6870

Ihr pers. Rabatt

### PARCO® Klemmscheiben

Kunststoffscheibe mit vormontiertem Nagel von mehreren Kabeln in einem Arbeitsgang. Praktisch in Mauerschlitzen und unter Isoliermaterial.

- Halogen- und silikonfrei
- Schnelle Befestigung von Kabeln in Mauerschlitzen und auf Mauerwerk vor dem Verputzen
- Mit gehärtetem und verzinktem Stahlnagel
- Die Kabel sitzen straff auf dem Mauerwerk/im Mauerschlitz



#### Klemmscheibe Typ OKS (oval)

Art.-Nr.	Typ	Abmessung Scheibe	Nagel mm	Inhalt Box	VPE Stk.	Preis/ 100 Stk.
6632OKS40	OKS 24/40	25x40	3,0 x 40	150	1.500	17,24 €
6632OKS50	OKS 24/40	25x40	3,0 x 50	150	1.500	18,12 €
6632OKS60	OKS 24/40	25x40	3,0 x 60	150	1.500	19,32 €
6632OKS70	OKS 24/40	25x40	3,0 x 70	150	1.500	21,52 €

Art.-Grp. 6870

#### Klemmscheibe Typ DKS

Art.-Nr.	Typ	Abmessung Scheibe	Nagel mm	Inhalt Box	VPE Stk.	Preis/ 100 Stk.
6632DKS40	DKS	25 x 34	3,0 x 40	100	1.000	14,00 €
6632DKS50	DKS	25 x 34	3,5 x 50	100	1.000	17,36 €
6632DKS60	DKS	25 x 34	3,5 x 60	100	1.000	17,28 €
6632DKS70	DKS	25 x 34	3,5 x 70	100	1.000	21,56 €

Art.-Grp. 6870

#### Klemmscheibe Typ KLS (rund)

Art.-Nr.	Typ	Abmessung Scheibe	Nagel mm	Inhalt Box	VPE Stk.	Preis/ 100 Stk.
954921KLS	KLS	25x40	3,0 x 40	150	1.500	17,24 €

Art.-Grp. 6870

Ihr pers. Rabatt

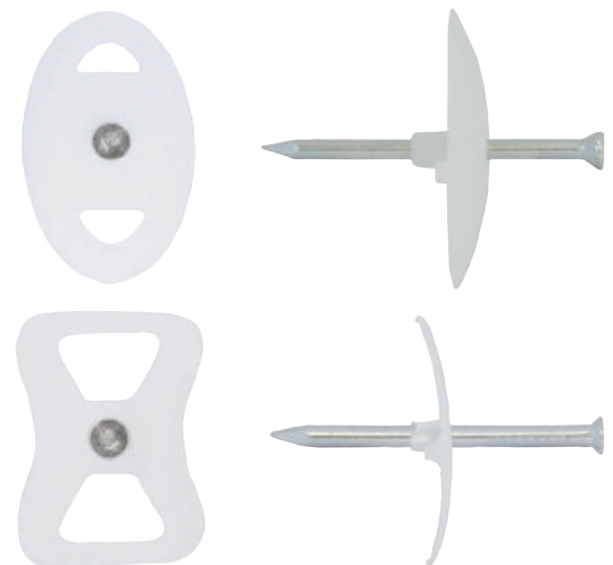

### PARCO® Deckennagel-Dübel

Schnell zu montierende Deckenbefestigung mit hoher Haltekraft

- Schnelle Montage durch geringen Bohraufwand von Ø 6 mm (max. 6,4 mm)
- Einfache Montage durch leichtes Einschlagen mit dem Hammer
- Zugelassen für leichte Deckenbekleidungen und Unterdeckungen auch in der Zugzone
- Brandschutzgeprüft im Rahmen der Europäischen Technischen Zulassung ETA-14/0459

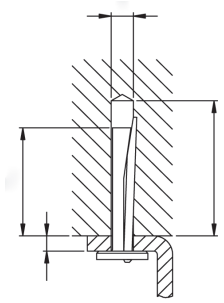

Art.-Nr.	Typ	h <sub>1</sub> Bohrloch- tiefe mm	h <sub>ef</sub> Veranke- rungstiefe mm	h <sub>min</sub> Bauteil- dicke mm	S <sub>min</sub> Achsab- stand mm	C <sub>min</sub> Randab- stand mm	t <sub>fix</sub> Klemm- stärke mm (max.)	Inhalt Box	VPE Stk.	Preis/ 100 Stk.
6452901E	Deckennagel-Dübel 6x35	40	32	80	200	150	3	100	500	38,00 €
6452902E	Deckennagel-Dübel 6x65	40	32	80	200	150	33	100	500	72,26 €

Art.-Grp. 2011

**Ihr pers.  
Rabatt**

Zulässige Werte unter Brandbeanspruchung im Beton C20/25 bis C50/60 in jeder Belastungsrichtung ohne Hebelarm:

Feuerwiderstands- klasse	Zulässige Last 6/35	Zulässige Last 6/65
R 30	0,14 kN	0,14 kN
R 60	0,13 kN	0,13 kN
R 90	0,10 kN	0,10 kN
R 120	0,07 kN	0,07 kN

Nur für die Mehrfachbefestigung nichttragender Systeme, zur Definition der Mehrfachbefestigung der Mitgliedsstaaten siehe ETAG 001, informativer Anhang 1.  
Alle weiteren Daten entnehmen Sie bitte der „Europäischen Technischen Zulassung ETA-14/0459“

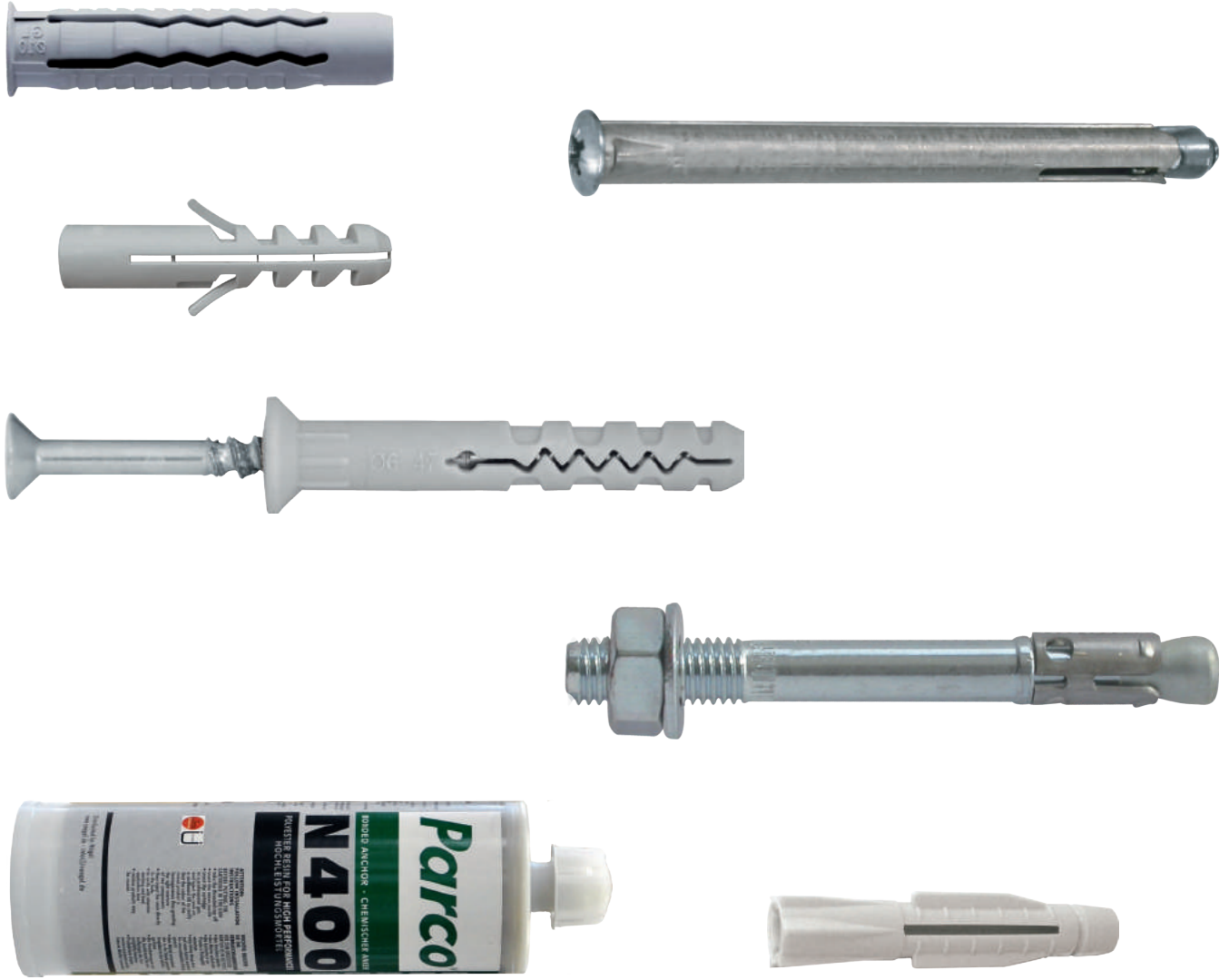

# Dübeltechnik 03

# 03



# HIGHLIGHTS in diesem Kapitel



## PARCO® Universalrahmendübel

Jetzt auch in der Ausführung EDELSTAHL A4



## PARCO® Bolzenanker und Ankerstangen

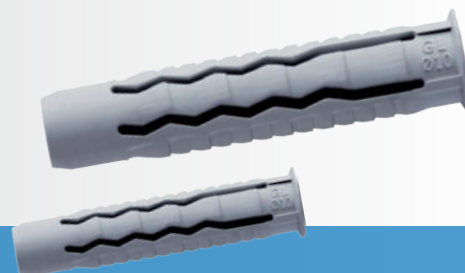

## PARCO® Premium Universaldübel der Alleskönner

### PARCO® Nylondübel ZN

- Millionenfach bewährter Parco Nylon-Dübel ZN von höchster Qualität
- Hohe Drehsicherheit durch die Sperrzungen
- Weitgehend beständig gegen chemische Einflüsse
- Material: Polyamid
- Zentrische Schraubenführung durch konischen Innenteil
- Ebenfalls für Durchsteckmontage geeignet
- Witterungs- und alterungsbeständig

Art.-Nr.	Bezeichnung	Länge mm	Schrauben Ø mm	Inhalt Box	VPE Stk.	Preis/100 Stk.
600ZN4	ZN 4	20	2,0-3,0	100	4.800	1,89 €
600ZN5	ZN 5	25	2,5-4,0	200	4.800	2,09 €
600ZN6	ZN 6	30	3,5-4,0	100	2.400	3,16 €
600ZN8	ZN 8	40	4,5-6,0	100	2.400	3,91 €
600ZN10	ZN 10	50	6,0-8,0	50	1.200	8,46 €
600ZN12	ZN 12	60	8,0-10,0	25	600	13,67 €
600ZN14	ZN 14	75	10,0-12,0	20	480	22,15 €
600ZN16	ZN 16	80	12,0-14,0	10	240	28,51 €

Art.-Nr. 2001 Auf Anfrage auch lose lieferbar

Ihr pers. Rabatt



### PARCO® Box Nylondübel ZN

Art.-Nr.	Bezeichnung	Länge mm	Schrauben Ø mm	Dübelbox Inhalt/Stk.	Preis/Box
600106	ZN 6	30	3,5-4,0	60 Pakete à 100 Stk. = 6.000 Stk.	216,91 €
600108	ZN 8	40	4,5-6,0	30 Pakete à 100 Stk. = 3.000 Stk.	216,91 €
600110	ZN 10	50	6,0-8,0	30 Pakete à 50 Stk. = 1.500 Stk.	216,91 €
600112	ZN 12	60	8,0-10,0	30 Pakete à 25 Stk. = 750 Stk.	195,11 €
600114	ZN 14	75	10,0-12,0	30 Pakete à 20 Stk. = 600 Stk.	195,11 €
600199	Sortiert	30 40 50 60 75	3,5-4,0 4,5-6,0 6,0-8,0 8,0-10,0 10,0-12,0	6er: 8 Pakete à 100 Stk. = 800 Stk. 8er: 8 Pakete à 100 Stk. = 800 Stk. 10er: 8 Pakete à 50 Stk. = 400 Stk. 12er: 8 Pakete à 25 Stk. = 200 Stk. 14er: 8 Pakete à 20 Stk. = 160 Stk.	216,91 €
600199L	Box leer				21,69 €

Art.-Grp. 2070

Ihr pers. Rabatt



PARCO®CLICK Nylondübel Koffer

Art.-Nr. 485P600ZN

Preis: 109,00 EUR



### PARCO® Universaldübel

Der PARCO® Universaldübel ist problemlos zu verarbeiten und einzusetzen im Voll- und Hohlmauerwerk. In einer Ergänzung mit Spanplatten- oder Holzschrauben hält der PARCO® Universaldübel durch die Verknotung. Er ist in den verschiedensten Werkstoffen einsetzbar, wie z. B. Beton, Kalksandstein oder Naturstein, Bims, Gasbeton sowie Faserzementplatten. Der PARCO® Universaldübel eignet sich somit hervorragend zum Befestigen von Metallprofilen, Sockelleisten etc.

Nennmaß	Dübellänge	für Schrauben
6 mm	36 mm	3,0-4,0
8 mm	50 mm	4,0-6,0
10 mm	60 mm	6,0-8,0
12 mm	70 mm	8,0-10,0
14 mm	75 mm	10,0-12,0

Art.-Grp. 2001

Art.-Nr.	Inhalt Box	VPE Stk.	Preis/100 Stk.
6506x36	100	5.000	3,81 €
6508x51	100	5.000	5,19 €
65010x61	50	2.500	8,16 €
65012x71	25	1.250	14,73 €
65014x75	25	1.250	21,09 €

Art.-Nr.	Inhalt Box	VPE Stk.	Preis/100 Stk.
6506x37	100	5.000	3,81 €
6508x52	100	5.000	5,19 €
65010x62	50	2.500	8,16 €
65012x72	25	1.250	14,73 €
65014x76	25	1.250	21,09 €

ohne Kragen



mit Kragen



Ihr pers. Rabatt

**PARCO® Premium Universaldübel**

- 4 fach Spreizung garantiert höchste Lasten und gleichmäßige Lastverteilung
- elastischer Kragen ermöglicht Durchsteckmontage und Vorsteckmontage mit einem Dübel
- Verdrehsicherung verhindert Mitdrehen im Bohrloch
- Zur Verwendung mit Holzschrauben, Spanplattenschrauben und metrischen Schrauben !
- geschlossene Zentrierspitze erleichtert das Einführen ins Bohrloch
- Hochwertiges PA 6

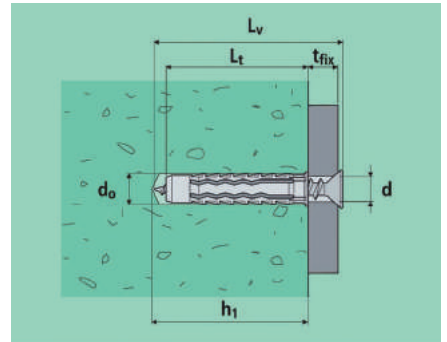

Für weitere technische Angaben beachten Sie bitte das technische Merkblatt.

Art.-Nr.	Nennmaß / Bohrloch-Ø d <sub>o</sub>	Dübellänge h <sub>1</sub>	für Schrauben d	Inhalt Box	VPE Stk.	Preis/100 Stk.
650P5x25	5 mm	25 mm	3,0 - 4,0	100	4.800	5,22 €
650P6x30	6 mm	30 mm	4,0 - 5,0	100	4.800	6,90 €
650P8x40	8 mm	40 mm	4,5 - 6,0	100	1.200	9,66 €
650P10x50	10 mm	50 mm	6,0 - 8,0	50	1.200	15,24 €
650P12x60	12 mm	60 mm	8,0 - 10,0	25	600	26,66 €
650P14x70	14 mm	70 mm	10,0 - 12,0	25	600	28,99 €

Art.-Grp. 2002

Ihr pers. Rabatt

**Untergrund**

optimal geeignet für	geeignet für
Beton	Hohlstein
Naturstein	Betonhohlstein
Vollstein	Gipskarton
Lochstein	Leichtbeton



**Anwendungsbeispiele**

Der PARCO® Premium Universaldübel im Lochziegel

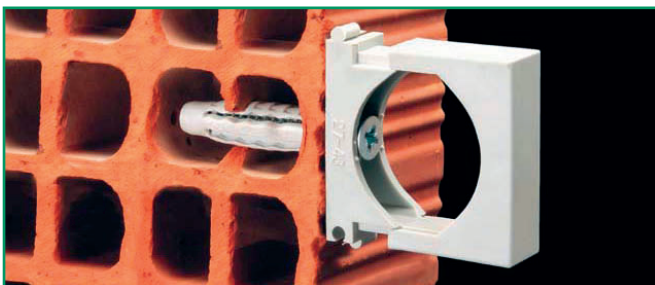

Der PARCO® Premium Universaldübel in Beton

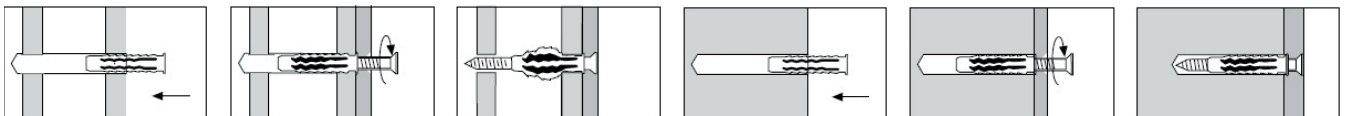

### PARCO® Nylon-Kragendübel

■ nicht DIN-gerecht ■ für Ø 6 mm Bohrloch

Art.-Nr.	Abmessung mm	Geeignet für	Farbe	VPE Stk.	Preis/ 100 Stk.
51030x50	3,0 x 50	3 mm Ø LSA	Orange	250	6,25 €
51040x50	4,0 x 50	4 mm Ø LSA	Blau	250	7,31 €

Art.-Grp. 7736

Ihr pers. Rabatt

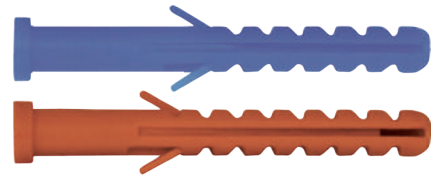

### PARCO® Porenbetondübel

Für Befestigungen von Holzschrauben in Porenbeton und Leichtbetonstein, Material: Nylon (PA6) Halogenfrei

Art.-Nr.	Bezeichnung	Bohrer-Ø mm	Dübellänge mm	Holz-schrauben mm	Inhalt Box	VPE Stk.	Preis/ 100 Stk.
640GB10N	GB 10N	10	55	5-6	25	600	52,32 €
640GB12N	GB 12N	12	60	8	20	480	63,22 €
640GB14N	GB 14N	14	75	10	10	240	67,58 €

Art.-Grp. 2060

Ihr pers. Rabatt



### PARCO® Gerüstdübel

Art.-Nr.	Länge mm	Bohrloch Ø	Mindest-Bohrlochtiefe	Mindest-Einbautiefe	Inhalt Box	VPE Stk.	Preis/ 100 Stk.
61014x70	70	14	80 mm	70 mm	50	500	43,26 €
61014x100	100	14	110 mm	70 mm	50	500	46,84 €
61014x135	135	14	145 mm	70 mm	50	500	59,20 €

Art.-Grp. 2021

Ihr pers. Rabatt

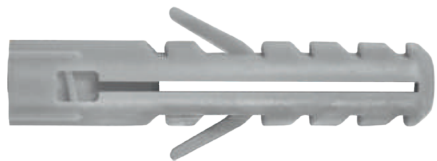

### Abdeckkappen für Gerüstdübel

Art.-Nr.	Bezeichnung	Kopf Ø mm	Länge mm	Für Dübel mit Ø mm	Inhalt Box	VPE Stk.	Preis/ 100 Stk.
6108x16	G groß	28	40	12-14	100	5.000	41,15 €

Art.-Grp. 2021

Ihr pers. Rabatt

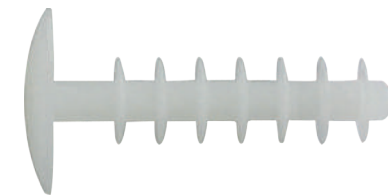

### PARCO® Fräs-Dübel, Stahl gelb-chromatiert

Metalluniversaldübel werden in Verbindung mit Stockschrauben, Holz- und Spanplattenschrauben als brandsichere Verbindung eingesetzt und dienen zur Befestigung von Rohren im Decken- und Wandbereich. Verwendbar für Porenbeton, Lochziegel, Bimsstein und Leichtbeton

Art.-Nr.	Bezeichnung	Bohrloch-Ø mm	Bohrlochtiefe mm	Schrauben Ø mm	Inhalt Box	VPE Stk.	Preis/ 100 Stk.
6085x30	5x30	5-7	40	4-5	200	9.600	27,68 €
6086x32	6x32	7-9	40	5-6	200	4.800	29,35 €
6088x38	8x38	10-12	50	6-8	200	3.000	37,86 €
6088x60	8x60	10-12	70	6-8	100	2.400	40,43 €
60810x60	10x60	12-14	75	8-10	100	1.500	46,73 €

Art.-Grp. 2033

Ihr pers. Rabatt

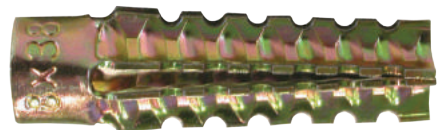

#### Montage in Ziegeln und Bimsstein

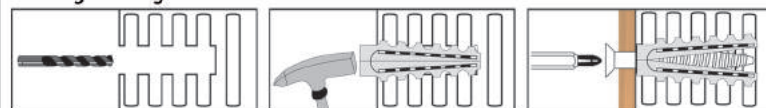

#### Montage in Gasbeton

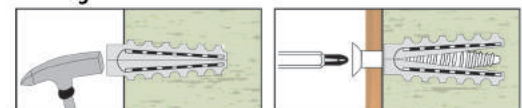

### PARCO® Plafondanker RL 8/42

Expressanker mit Rundloch

Art.-Nr.	Bezeichnung	Abmessungen	Inhalt Box	VPE Stk.	Preis/100 Stk.
6459	Plafondanker, RL 8/42 mit Rundloch	42 mm x 8 mm	100	1.200	15,04 €

Art.-Grp. 2031

Ihr pers. Rabatt

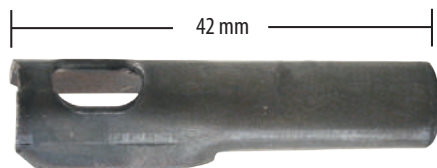

**PARCO® Gerüstschrauben**

- Mit Einschraubtiefenmarkierung
- Für alle Baustoffe geeignet



Art.-Nr.	Bezeichnung	Ösen-Ø	Gewinde	Schaftlänge	VPE Stk.	Preis/100 Stk.
6108x100	G 08/100	22	8	100	50	267,35 €
6108x140	G 08/140	22	8	140	50	279,56 €
61010x160	G 10/160	30	10	160	50	401,64 €
61012x90	G 12/090	25	12	90	50	340,60 €
61012x120	G 12/120	25	12	120	50	438,26 €
61012x160	G 12/160	25	12	160	50	389,43 €
61012x190	G 12/190	25	12	190	50	462,68 €
61012x230	G 12/230	23	12	230	50	499,30 €
61012x300	G 12/300	23	12	300	50	598,19 €
61012x350	G 12/350	23	12	350	50	705,60 €
61012x400	G 12/400	23	12	400	50	1.096,27 €

Art.-Grp. 2021

**Ihr pers. Rabatt**

**PARCO® Holz-Verbindungsplättchen Buche**

Für Fräser Ø 100 x 4 mm

- Einfach und schnell zu verarbeiten
- Kostengünstig bei geringem Maschinenaufwand
- Passgenaue Verbindung
- Sehr hohe Bruchfestigkeit



Einsatzgebiete

- Möbel- und Küchenbau
- Laden- und Messebau
- Innenausbau
- Zimmerei

Art.-Nr.	Bezeichnung	Größe	Abmessung mm	VPE Stk.	Preis/1000 Stk.
61600	Holz-Verbindungsplättchen	0	47 x 15 x 4	1.000	80,68 €
616010	Holz-Verbindungsplättchen	10	53 x 19 x 4	1.000	82,12 €
616020	Holz-Verbindungsplättchen	20	56 x 23 x 4	1.000	83,07 €

Art.-Grp. 2100

**Ihr pers. Rabatt**

**PARCO® Riffeldübel**

- Buchenholz
- Beidseitig gefast
- Längsgeriffelt



Art.-Nr.	Bezeichnung	Abmessung mm	VPE kg	Preis/kg
6156x30	PARCO Riffeldübel	6 x 30	1	19,85 €
6156x40	PARCO Riffeldübel	6 x 40	1	14,41 €
6158x30	PARCO Riffeldübel	8 x 30	1	10,19 €
6158x35	PARCO Riffeldübel	8 x 35	1	10,19 €
6158x40	PARCO Riffeldübel	8 x 40	1	10,19 €
6158x50	PARCO Riffeldübel	8 x 50	1	10,19 €
6158x60	PARCO Riffeldübel	8 x 60	1	10,19 €
61510x40	PARCO Riffeldübel	10 x 40	1	9,49 €
61510x50	PARCO Riffeldübel	10 x 50	1	9,49 €
61510x60	PARCO Riffeldübel	10 x 60	1	9,49 €

Art.-Nr.	Bezeichnung	Abmessung mm	VPE kg	Preis/kg
61510x80	PARCO Riffeldübel	10 x 80	1	9,49 €
61512x40	PARCO Riffeldübel	12 x 40	1	9,49 €
61512x50	PARCO Riffeldübel	12 x 50	1	12,32 €
61512x60	PARCO Riffeldübel	12 x 60	1	12,32 €
61512x120	PARCO Riffeldübel	12 x 120	1	12,32 €
61516x100	PARCO Riffeldübel	16 x 100	1	11,87 €
61516x120	PARCO Riffeldübel	16 x 120	1	11,87 €
61516x140	PARCO Riffeldübel	16 x 140	1	11,87 €
61516x160	PARCO Riffeldübel	16 x 160	1	11,87 €

Art.-Grp. 2105

**Ihr pers. Rabatt**



### PARCO® Nageldübel ND

Kreuzschlitz Nagelschraube mit Zylinderkopfdübel aus Nylon  
Geeignet für Befestigungen auf Beton, Ziegeln und anderen Baustoffen mit hohen Festigkeiten.



Senkkopf Edelstahl

Großer Flachkopf



Abmessung mm	Bohrer Ø mm	max. Nutzlänge mm
5x30	5	5
5x40	5	15
5x50	5	25
6x30	6	5
6x35	6	
6x40	6	10
6x60	6	30
6x80	6	50
8x45	8	
8x60	8	20
8x80	8	40
8x100	8	60
8x120	8	80
8x140	8	100
8x160	8	120
10x120	10	80

PZD Art.-Nr.	Inhalt Box	VPE Stk.	Preis/ 100 Stk.
6605x30	200	2.000	5,37 €
6605x40	200	2.000	5,93 €
6605x50	200	2.000	8,29 €
6606x30	200	2.000	6,31 €
6606x35	200	-	6,31 €
6606x40	200	2.400	6,31 €
6606x60	200	1.600	8,25 €
6606x80	200	2.000	11,55 €
6608x45	100	800	12,98 €
6608x60	100	1.000	15,08 €
6608x80	100	800	15,29 €
6608x100	100	800	20,18 €
6608x120	100	800	23,60 €
6608x140	100	1.000	30,39 €
6608x160	100	1.000	64,08 €
66010x120	100	800	68,20 €

Art.-Grp. 2001

PZD Art.-Nr.	Inhalt Box	VPE Stk.	Preis/ 100 Stk.
66005x40	200	2.000	55,02 €
66005x50	200	2.000	67,56 €
66006x40	200	2.400	67,08 €
66006x60	200	1.600	87,10 €
66006x80	200	2.000	102,15 €
66008x60	100	1.000	117,15 €
66008x80	100	800	138,33 €
66008x100	100	800	255,14 €

Art.-Grp. 2001

PZD Art.-Nr.	Inhalt Box	VPE Stk.	Preis/ 100 Stk.
6606x40B	200	2.400	8,12 €
6606x60B	200	1.600	10,64 €
6606x80B	100	1.600	14,07 €
6608x60B	100	1.000	19,67 €
6608x80B	100	800	22,08 €
6608x100B	100	800	23,92 €

Art.-Grp. 2001

Ihr pers. Rabatt

### PARCO® Box Nageldübel ND

Art.-Nr.	Beschreibung	Abmessung	Inhalt Stk.	Gesamt Stk.	Preis/ Box
660140	PARCO Box Nageldübel	6 x 40 mm	6 x 200	1.200	129,71 €
660160	PARCO Box Nageldübel	6 x 60 mm	6 x 200	1.200	129,71 €
660180	PARCO Box Nageldübel	6 x 80 mm	6 x 200	1.200	129,71 €
660260	PARCO Box Nageldübel	8 x 60 mm	6 x 100	1.200	129,71 €
660280	PARCO Box Nageldübel	8 x 80 mm	6 x 100	1.200	129,71 €
660200	PARCO Box Nageldübel	8 x 100 mm	6 x 100	1.200	129,71 €
660220	PARCO Box Nageldübel	8 x 120 mm	6 x 100	1.200	129,71 €

Art.-Grp. 2070

Art.-Nr.	Abm. mm	Inhalt Stk.	Gesamt Stk.	Preis/ Box
660100	6 x 40	200	200	129,71 €
	6 x 60	200	200	
	8 x 60	200	200	
	8 x 80	100	200	
	8 x 100	100	100	
	8 x 120	100	100	

Art.-Grp. 2070

Ihr pers. Rabatt



### PARCO® Nageldübel SP

Mit galvanisch-verzinkter Schlagschraube

Art.-Nr.	Abmessung in mm	Typ	Beschreibung	Inhalt Box	VPE Stk.	Preis/ 100 Stk.
6615x35	5 x 35	A	Typ A (Zylinderkopf) Befestigung von Holzunterkonstruktionen und Latten sowie Kabelkanälen und Schellen aus Metall oder Kunststoff	200	2.000	11,91 €
6615x45	5 x 45	A		200	2.000	13,26 €
6616x40	6 x 40	A		100	2.000	14,96 €
6616x55	6 x 55	A		100	2.000	19,91 €
6616x70	6 x 70	A		100	2.000	16,34 €
6616x80	6 x 80	A		100	2.000	15,26 €
6618x60	8 x 60	A		100	2.000	26,33 €
66156x80	6 x 80	B	Typ B (Senkkopf) Befestigung von Holzunterkonstruktionen und Latten	100	1.000	22,61 €
66158x80	8 x 80	B		100	1.000	26,73 €
66158x100	8 x 100	B		100	1.000	28,59 €
6008x45	8 x 45	C	Typ C (Kragendübel) Befestigung von Metall-Profilen und Türen	100	1.000	29,88 €

Art.-Gr. 2003

Ihr pers. Rabatt

### PARCO® Universalrahmendübel

Langschaftdübel mit 4-fach Spreizung



- mit ETA-Zulassung
- Anwendung in Beton, Mauerwerk, Kalksandstein, Hochlochziegel, Gasbeton
- zur Durchsteckmontage
- Feuerwiderstandsklasse R90

#### Kopfausführungen:

- ☛ Senkkopf mit TX40-Antrieb (empfohlen für Holzkonstruktionen)
- ☛ 6kt-Kopf mit angeformter Scheibe (SW13) und TX40-Antrieb (empfohlen für Metallkonstruktionen)



Durchmesser x Dübellänge mm	Mindestbohrlochtiefe mm	max. Befestigungsdicke mm	Inhalt Box
8 x 80	-	-	50
8 x 100	-	-	50
8 x 120	-	-	50
10 x 80	80	10	50
10 x 100	80	30	50
10 x 120	80	50	50
10 x 140	80	70	50
10 x 160	80	90	50
10 x 180	80	110	50
10 x 200	80	130	25
10 x 230	80	160	25
10 x 260	80	190	25
10 x 300	80	230	25

6-kt. Art.-Nr.	Preis/100 Stk.	EDELSTAHL A4 Art.-Nr.	Preis/100 Stk.
654H10x80N	76,08 €	654H010x80N	242,90 €
654H10x100N	76,08 €	654H010x100N	318,31 €
654H10x120N	90,11 €	654H010x120N	432,41 €
654H10x140N	100,02 €	654H010x140N	512,77 €
654H10x160N	148,65 €	654H010x160N	603,98 €
654H10x180N	205,22 €	654H010x180N	718,62 €
654H10x200N	322,71 €	654H010x200N	862,29 €
654H10x230N	537,77 €	654H010x230N	1.291,92 €
654H10x260N	574,43 €	654H010x260N	1.544,97 €
654H10x300N	708,51 €	654H010x300N	1.927,47 €

TX 40 Art.-Nr.	Preis/100 Stk.	EDELSTAHL A4 Art.-Nr.	Preis/100 Stk.
654T8x80N	36,19 €	-	-
654T8x100N	58,73 €	-	-
654T8x120N	61,73 €	-	-
654T10x80N	70,44 €	654T010x80N	209,75 €
654T10x100N	72,80 €	654T010x100N	270,57 €
654T10x120N	83,44 €	654T010x120N	388,87 €
654T10x140N	92,62 €	654T010x140N	456,84 €
654T10x160N	137,64 €	654T010x160N	540,15 €
654T10x180N	217,10 €	654T010x180N	658,32 €
654T10x200N	298,81 €	654T010x200N	770,30 €
654T10x230N	497,95 €	654T010x230N	1.089,14 €
654T10x260N	531,88 €	654T010x260N	1.306,97 €
654T10x300N	586,43 €	654T010x300N	1.494,12 €

Art.-Grp. 2011

Ihr pers. Rabatt

Art.-Grp. 2010

Ihr pers. Rabatt

#### Technische Daten

Beschreibung	Einheit	Wert
Dübeldurchmesser	mm	10
Bohrlochdurchmesser	mm	10
effektive Verankerungstiefe	mm	70
Bohrlochtiefe	mm	80
Antrieb	x	TX40 6-kt. /TX40
Gebrauchskategorie	x	A B C D by ETAG
Dübelmaterial	x	PA
Schraubenmaterial	x	Stahl vz. / Edelstahl A4
Zulassung	x	ETA-12/0272
Feuerwiderstandsklasse	x	R90 (NR ≤ 0,8 kN)

### PARCO® Pilzdübel - verzinkt

Der PARCO® Pilzdübel für kompakte Schnellmontage von Kabelkanälen



Art.-Nr.	Beschreibung	Abmessung	max. Nutzlänge	Inhalt Box	VPE Stk.	Preis/100 Stk.
66206x40	Pilzdübel - verzinkt	6 x 40	5	100	1.000	14,37 €
66206x50	Pilzdübel - verzinkt	6 x 50	10	100	1.000	16,26 €
66206x60	Pilzdübel - verzinkt	6 x 60	20	100	1.000	16,38 €

Art.-Grp. 2001

Ihr pers. Rabatt

### PARCO® Pilzdübel - Edelstahl A2

Besonders geeignet für die Befestigung von

- Kabelkanälen
- Wandabschlussprofilen
- Schildern
- Folien
- Fußleisten
- Gardinenschienen



Art.-Nr.	Beschreibung	Abmessung	max. Nutzlänge	Inhalt Box	VPE Stk.	Preis/100 Stk.
6026x25	Pilzdübel - Edelstahl A2	6 x 25	5	200	2.000	16,02 €
6026x35	Pilzdübel - Edelstahl A2	6 x 35	10	200	2.000	20,16 €
6026x45	Pilzdübel - Edelstahl A2	6 x 45	20	200	2.000	24,96 €
6026x55	Pilzdübel - Edelstahl A2	6 x 55	30	200	2.000	32,59 €
6026x65	Pilzdübel - Edelstahl A2	6 x 65	40	200	2.000	35,64 €

Art.-Grp. 2001

Ihr pers. Rabatt

### PARCO® Spenglis Edelstahl A2

Nageldübel mit Dichtscheibe Edelstahl

- PZD 2 Antrieb
- Nagelschraube aus Edelstahl mit Kreuzschlitz
- Dichtscheibe aus Edelstahl mit aufvulkanisierter Neopren-Dichtung
- Senkkopfdübel aus Nylon

Anwendung:

Zur Befestigung von Blechen, Tafeln und Schildern auf Beton, Ziegeln und anderen Baustoffen mit hohen Festigkeiten. Die aufgesteckte Neopren-Dichtung verhindert zuverlässig das Eindringen von Wasser und Feuchtigkeit.

Art.-Nr.	Scheiben-Ø	Maße	max. Nutzlänge	Inhalt Box	VPE Stk.	Preis/100 Stk.
6656A40	15 mm	6 x 40	10 mm	100	2.000	65,95 €
6656A60	15 mm	6 x 60	30 mm	100	2.000	81,45 €
6656A4020	20 mm	6 x 40	10 mm	100	2.000	76,04 €
6656A6020	20 mm	6 x 60	30 mm	100	2.000	93,12 €

Art.-Grp. 2004

Ihr pers. Rabatt



### PARCO® Spenglis Kupfer

Nageldübel mit Dichtscheibe Kupfer

- PZD 2 Antrieb
- Nagelschraube aus Edelstahl mit Kreuzschlitz
- Dichtscheibe aus Kupfer mit aufvulkanisierter Neopren-Dichtung
- Senkkopfdübel aus Nylon

Anwendung:

Zur Befestigung von Blechen, Tafeln und Schildern auf Beton, Ziegeln und anderen Baustoffen mit hohen Festigkeiten. Die aufgesteckte Neopren-Dichtung verhindert zuverlässig das Eindringen von Wasser & Feuchtigkeit.

Art.-Nr.	Scheiben-Ø	Maße	max. Nutzlänge	Inhalt Box	VPE Stk.	Preis/100 Stk.
6656K40	15 mm	6 x 40	10 mm	200	2.000	82,49 €
6656K60	15 mm	6 x 60	30 mm	100	1.000	95,60 €
6656K4020	20 mm	6 x 40	10 mm	200	2.000	91,86 €
6656K6020	20 mm	6 x 60	30 mm	100	1.000	108,76 €

Art.-Grp. 2004

Ihr pers. Rabatt



3. Dübeltechnik

### PARCO® Multifunktionshülse

Spreizfreier Metalldübel mit metrischen Innengewinde

Einsatzgebiete:

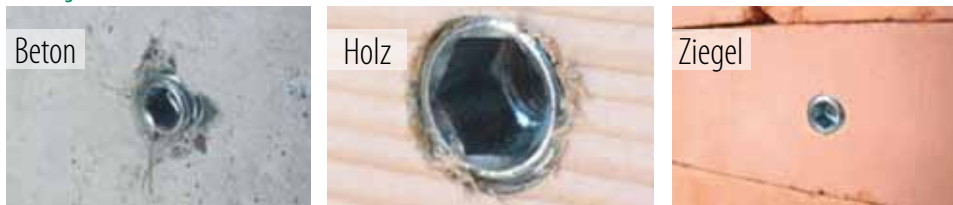

Anwendungsbeispiele:



Anwendung:

- Für alle festen Basismaterialien
- Leichte Aufhängung/Rohrhalterung/Conduit-Aufhängung
- Feuerfest
- Metall: Befestigung von Leitplanken
- SHK: Installationstechnik
- Holz: Zum Hinzufügen zusätzlicher Installationen

Vorteile:

- Flexible Gewindelänge
- Undercut-Technologie: keine Dehnung beim Einsetzen des Ankers
- Nutzbar ohne Spezialwerkzeuge
- Spezialbeschichtung bietet hervorragenden Korrosionsschutz

Art.-Nr.	Beschreibung	Bohrer-Ø	Gewinde	Mindest-Bohrlochtiefe	Einbautiefe	VPE Stk.	Preis/100 Stk.
61356	PARCO® Multifunktionshülse M6	9 mm	M6	33 mm	28 mm	50	109,20 €
61358	PARCO® Multifunktionshülse M8	12 mm	M8	37 mm	32 mm	25	144,00 €
613510	PARCO® Multifunktionshülse M10	15 mm	M10	42 mm	37 mm	15	193,08 €
613512	PARCO® Multifunktionshülse M12	18 mm	M12	47 mm	42 mm	10	284,58 €
613516	PARCO® Multifunktionshülse M16	22 mm	M16	48 mm	43 mm	5	499,08 €

Art.-Grp. 2037

Ihr pers. Rabatt

### PARCO® Metall-Schlagdübel

Schlagdübel bestehend aus einem vormontiertem verzinkten Stahl Nagel und einer Druckguss-Dübelhülse.

Zur Befestigung von:

- Unterkonstruktionen
- Blechen und Lochband auf Beton
- Ziegel und andere Baustoffe mit hohen Festigkeiten



Art.-Nr.	Beschreibung	Abmessung	Bohrer-Ø	max. Nutzlänge	Inhalt Box	VPE Stk.	Preis/ 100 Stk.
6036x30	PARCO Metall-Schlagdübel	6 x 30	6,0	10 mm	200	2.000	46,54 €
6036x40	PARCO Metall-Schlagdübel	6 x 40	6,0	20 mm	200	2.000	49,80 €
6036x50	PARCO Metall-Schlagdübel	6 x 50	6,0	30 mm	200	2.000	55,54 €
6036x65	PARCO Metall-Schlagdübel	6 x 65	6,0	45 mm	100	1.000	60,57 €

Art.-Grp. 2004

Ihr pers. Rabatt

### PARCO® Hammerschlagnieten - Alu mit Edelstahl Nagel

Mit einem Schlag sichere, rostfreie und schnelle Befestigung von Wandanschlussprofilen, Alu- und Blechprofilen, Dachrandprofilen, Mauerabdeckungen, Lichtkuppeln, Kaminabdichtungen, Flanschbefestigungen, Dachdichtungsbahnen, sowie auf Holz, Mauerwerk und Unterkonstruktionen bei Dach und Wand.



Art.-Nr.	Abmessung	Inhalt Box	VPE Stk.	Preis/ 100 Stk.
6025x15	4,8 x 15	200	2.000	23,02 €
6025x20	4,8 x 20	200	2.000	23,99 €
6025x25	4,8 x 25	200	2.000	27,04 €
6025x30	4,8 x 30	200	2.000	27,57 €

Art.-Grp. 2014

Art.-Nr.	Abmessung	Inhalt Box	VPE Stk.	Preis/ 100 Stk.
6025x35	4,8 x 35	100	2.000	30,55 €
6025x40	4,8 x 40	100	2.000	32,50 €
6025x50	4,8 x 50	100	2.000	34,70 €
6026x40	6,5 x 40	100	2.000	39,31 €

Ihr pers. Rabatt

### PARCO® GBN-Gasbetonnägel

Für Montage von Holz auf Leichtbeton

Art.-Nr.	Bezeichnung	Abmessung	Inhalt Box	VPE Stk.	Preis/ 100 Stk.
6028x95	GBN-Gasbetonnagel	8 x 95	1.000	600	183,23 €
6028x115	GBN-Gasbetonnagel	8 x 115	1.000	600	202,18 €
6028x135	GBN-Gasbetonnagel	8 x 135	1.000	600	216,37 €

Art.-Grp. 2013

Ihr pers. Rabatt

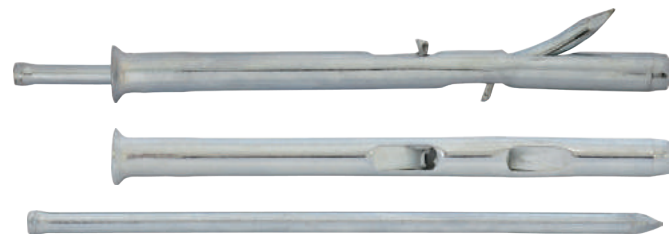

### PARCO® Express-Nägel

Der PARCO Express-Nagel ist eine preiswerte und schnelle Befestigungstechnik für fest zu montierende Gegenstände wie z. B. Lattenunterkonstruktion, Blechprofile etc. Das Bohrloch kann in der Tiefe im Vergleich zum Dübel kleiner sein und spart Zeit und Geld, denn Nageln geht schneller und ist damit wirtschaftlicher als Dübeln und Schrauben.



- Temperaturunempfindlich (Brandschutz, Trockenbau)
- Korrosionsgeschützt

Art.-Nr.	Abmessung	Bohrer Ø mm	mind. Setztiefe	Inhalt Box	VPE Stk.	Preis/ 100 Stk.
6016x30	6 x 30	6	30 mm	200	2.000	21,05 €
6016x40	6 x 40	6	30 mm	200	2.000	18,61 €
6016x50	6 x 50	6	30 mm	200	2.000	20,28 €
6016x60	6 x 60	6	30 mm	200	2.000	21,11 €
6016x80	6 x 80	6	30 mm	200	2.000	22,45 €
6018x70	8 x 70	8	40 mm	100	1.000	37,17 €

Art.-Grp. 2022

Art.-Nr.	Abmessung	Bohrer Ø mm	mind. Setztiefe	Inhalt Box	VPE Stk.	Preis/ 100 Stk.
6018x90	8 x 90	8	40 mm	100	1.000	39,56 €
6018x110	8 x 110	8	40 mm	100	1.000	43,08 €
6018x130	8 x 130	8	40 mm	100	1.000	64,46 €
6018x150	8 x 150	8	40 mm	100	1.000	75,92 €
6018x180	8 x 180	8	40 mm	100	1.000	112,35 €

Ihr pers. Rabatt

### PARCO® Gipskarton-Dübel

- Kein Vorbohren mehr nötig
- Auch für den Elektrobereich geeignet
- Glasfaserverstärkter Kunststoff
- Formschlüssige Verankerung direkt im Material

Art.-Nr.	Bezeichnung	Gesamtlänge mm	für Schrauben	Inhalt Box	VPE Stk.	Preis/ 100 Stk.
6089690N	Gipskarton-Dübel	23	4,0-5,0	100	2.400	29,90 €
6089670N	Setzwerkzeug			1		3,90 €/Stk.

Art.-Grp. 2001 Wir empfehlen 1 Setzwerkzeug per 100 Stk.  
Bitte beachten Sie das technische Merkblatt.

**Ihr pers. Rabatt**



### PARCO® FIX Gipsplattendübel

für leichte Befestigungen an Gipskartonplatten

- Gipsplattendübel aus hochschlagfestem POM
  - Selbstschneidendes Gewinde / selbstbohrend
  - Montage ohne Setz- oder Eindrehwerkzeuge
  - Bessere Auszugswerte durch versetzte Achsen
  - Ausschraubsperr
  - Schraubenlänge frei wählbar (Ø 4 mm)
- Geeignet für**
- Gipskartonplatten, Gasbeton
  - Befestigung von Bildern, Leuchten, leichten Dekorationen, Sockelleisten, Elektroschaltern, leichten Ablagen usw.

Art.-Nr.	Bezeichnung	Gesamtlänge mm	für Schrauben	Inhalt Box	VPE Stk.	Preis/ 100 Stk.
6089907	FIX Gipsplattendübel	30	4,0	100	2.400	39,80 €

Art.-Grp. 2001 Bitte beachten Sie das technische Merkblatt.

**Ihr pers. Rabatt**



**kein Setz- oder Eindrehwerkzeug nötig!**

### PARCO® JET-PLUG

Material: Zinklegierung

Die optimale Lösung von Gipskarton-Befestigungen, da der Dübel nicht hinter der Platte, sondern direkt im Material befestigt wird. Ein weiterer Vorteil ist, dass der PARCO JET-PLUG ohne spezielles Setzwerkzeug verarbeitet werden kann.

Art.-Nr.	Bezeichnung	Gesamtlänge mm	für Schrauben	Inhalt Box	VPE Stk.	Preis/ 100 Stk.
6089908	JET-PLUG	33	4,0-5,0	100	2.400	48,83 €

Art.-Grp. 2001

**Ihr pers. Rabatt**



### PARCO® Hohlraum-Dübel

Für Durchsteck- und Vorsteckmontagen in Platten und Tafeln von 3 bis 45 mm Dicke.

Art.-Nr.	Bezeichnung	Gesamtlänge mm	Bohrer-Ø mm	min./max. Plattendicke	min. Hohlraumtiefe	Schraubenlänge mm	Inhalt Box	Preis/ 100 Stk.
6094x5	HDM 4/05	19	9,0	0-5	54 mm	22	100	60,51 €
6094x12	HDM 4/12	33	9,0	3-13	34 mm	40	100	65,16 €
6094x24	HDM 4/24	46	9,0	5-18	43 mm	53	100	87,54 €
6094x38	HDM 4/38	59	8,0	35-42	35 mm	67	100	86,58 €
6095x13	HDM 5/13	36	11,0	6-15	37 mm	43	100	99,64 €
6095x16	HDM 5/16	52	11,0	7-21	54 mm	57	100	88,47 €
6095x32	HDM 5/32	65	11,0	20-34	62 mm	71	100	104,78 €
6095x45	HDM 5/45	75	11,0	27-45	64 mm	80	100	100,30 €
6096x13	HDM 6/13	34	13,0	6-15	37 mm	43	100	92,65 €
6096x16	HDM 6/16	52	13,0	10-21	54 mm	57	100	115,96 €
6096x32	HDM 6/32	65	13,0	20-34	62 mm	71	100	129,49 €
6096x45	HDM 6/45	75	13,0	27-45	64 mm	80	100	136,01 €
6098x21	HDM 8/21	55	12,0	10-21	65 mm	60	100	283,08 €
6093	Montagezange						1	38,45 €/Stk.

Art.-Grp. 2021

**Ihr pers. Rabatt**

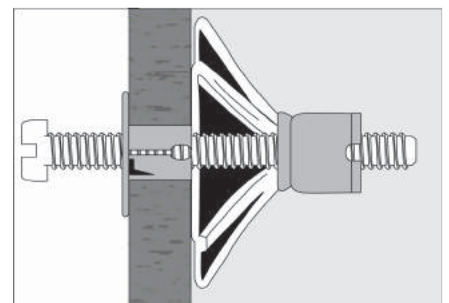



### PARCO® Dämmstoffdübel

Zweitelliges Befestigungselement für die Befestigung von Isolierbaustoffen.  
Spreizelement besteht aus Metall und kunststoffumspritztem Kopf

- optimierte Kunststoffkappe zur Verringerung des Wärmeverlustkoeffizienten (k Wert)
- Universell einsetzbar für Hartschaumplatten und weiche Dämmstoffe (nur mit Halteteller Ø 90 mm, 110 , 140)
- Aus hochwertigem Kunststoff
- Halteteller mit Putznoppen Ø 60 mm
- In Ø 8 mm und Ø 10 mm lieferbar
- Dämmstoffhalteteller für weiche Dämmstoffe Ø 90 mm, 110 mm, 140 mm als Zubehör für Dämmstoffdübel



### PARCO® Dämmstoffdübel TYP DH 8/DH 10

Art.-Nr.	Abmessung mm	Plattenstärke max. mm	VPE Stk.	Preis/ 100 Stk.
6208x90	8 x 90	40 - 60	250	53,70 €
6208x110	8 x 110	80	250	54,30 €
6208x130	8 x 130	100	200	66,95 €
6208x150	8 x 150	120	200	71,40 €
6208x170	8 x 170	140	150	76,75 €
6208x190	8 x 190	160	150	92,00 €
6208x210	8 x 210	180	150	93,75 €
6208x240	8 x 240	210	100	108,05 €

Art.-Nr.	Abmessung mm	Plattenstärke max. mm	VPE Stk.	Preis/ 100 Stk.
62010x70	10 x 70	30	250	43,32 €
62010x90	10 x 90	50	250	49,48 €
62010x110	10 x 110	70	250	51,82 €
62010x130	10 x 130	90	250	63,32 €
62010x150	10 x 150	110	200	69,70 €
62010x180	10 x 180	140	150	81,80 €
62010x210	10 x 210	170	150	97,11 €
62010x240	10 x 240	200	100	119,57 €

Art.-Grp. 2035

### Zubehör

Art.-Nr.	Beschreibung	Inhalt Box	VPE Stk.	Preis/ 100 Stk.
62090	Halteteller für weiche Dämmstoffe Ø 90 mm	250	1.000	38,11 €
620110	Halteteller für weiche Dämmstoffe Ø 110 mm	250	1.000	66,79 €
620140	Halteteller für weiche Dämmstoffe Ø 140 mm	100	500	121,94 €

Art.-Grp. 2035

Ihr pers. Rabatt

### PARCO® Dämmstoffdübel D50+

Das Befestigungssystem für leichte Befestigungen in Hartschaumplatten

- Dämmstoffdübel aus schlagfestem Polypropylen
- Gewindespirale schneidet sich formschlüssig in die Dämmplatte

#### Zur Befestigung von

- Leichten Lampen
- Briefkästen
- Bewegungsmeldern
- Schildern



Art.-Nr.	Dübellänge	mind. Einbautiefe	für Schrauben mm	Antrieb	VPE Stk.	Preis/ 100 Stk.
661F48213N	50 mm	50 mm	3,5 - 4,5 mm	PZD 3	25	132,56 €

Art.-Grp. 2035

Ihr pers. Rabatt

### PARCO® Zinkdruckguss-Dübel

Der Isolierdübel eignet sich für direkte Verankerungen in Styropor, Hartschaumplatten und anderen Weichbaustoffen. Die konische Form des Dübels sorgt dabei dafür, dass das Material im Bereich des Einschraubpunktes verdichtet wird und gewährleistet somit einen sicheren Halt des Dübels.

#### Zur Befestigung von

- Kein Vorbohren bei weichen Materialien, z.B. (Aluminium, Kunststoff etc.)
- Direkte Montage ohne separaten Dübeln
- Inklusive Dichtscheibe
- Wärmebrückenfreie Montage



Art.-Nr.	Bezeichnung	Maße mm	Antrieb	VPE Stk.	Paletteninhalt	Preis/ 100 Stk.
6089909	Zinkdruckgussdübel	13 x 65	TX30	50	16.000	224,00 €

Art.-Grp. 2002

Ihr pers. Rabatt

### PARCO® Metallrahmendübel Senkkopf

Mit Konussicherung • Silverline • Kreuzschlitz

Art.-Nr.	Beschreibung	Abmessung	Inhalt Box	VPE Stk.	Inhalt Palette	Preis/ 100 Stk.
60310K72	Metallrahmendübel Senkkopf 10 mm	10 x 72	100	600	21.600	30,02 €
60310K92	Metallrahmendübel Senkkopf 10 mm	10 x 92	50	600	21.600	34,05 €
60310K112	Metallrahmendübel Senkkopf 10 mm	10 x 112	50	400	14.400	37,10 €
60310K132	Metallrahmendübel Senkkopf 10 mm	10 x 132	50	400	14.400	41,01 €
60310K152	Metallrahmendübel Senkkopf 10 mm	10 x 152	50	400	14.400	44,31 €
60310K182	Metallrahmendübel Senkkopf 10 mm	10 x 182	50	300	10.800	49,92 €
60310K202	Metallrahmendübel Senkkopf 10 mm	10 x 202	50	300	10.800	54,81 €

Art.-Grp. 2011

Ihr pers. Rabatt



### PARCO® Metallrahmendübel Zierkopf

Silverline • Zierkopf 3 mm hoch • Kreuzschlitz \*

Art.-Nr.	Beschreibung	Abmessung	Inhalt Box	VPE Stk.	Inhalt Palette	Preis/ 100 Stk.
60310X72	Metallrahmendübel Zierkopf 10 mm	10 x 72	100	600	21.600	30,02 €
60310X92	Metallrahmendübel Zierkopf 10 mm	10 x 92	50	600	21.600	34,05 €
60310X112	Metallrahmendübel Zierkopf 10 mm	10 x 112	50	400	14.400	37,10 €
60310X132	Metallrahmendübel Zierkopf 10 mm	10 x 132	50	400	14.400	41,01 €
60310X152	Metallrahmendübel Zierkopf 10 mm	10 x 152	50	400	14.400	44,31 €
60310X182	Metallrahmendübel Zierkopf 10 mm	10 x 182	50	300	10.800	49,92 €
60310X202	Metallrahmendübel Zierkopf 10 mm	10 x 202	50	300	10.800	54,81 €

Art.-Grp. 2011

\*TX auf Anfrage

Ihr pers. Rabatt



### PARCO® Hohlraum-Metallrahmendübel Typ H

Mit Flachkopfschraube 13 mm Ø • Metrisches Gewinde M 6 • Kreuzschlitz

Zur Verankerung in Hohlbausteinen und Massivbaustoffen, speziell für Renovierungsarbeiten

Art.-Nr.	Beschreibung	Abmessung	Inhalt Box	VPE Stk.	Preis/ 100 Stk.
60310H112	Hohlraum-Metallrahmendübel Senkkopf 10 mm	10 x 112	100	400	56,34 €
60310H132	Hohlraum-Metallrahmendübel Senkkopf 10 mm	10 x 132	100	400	58,15 €
60310H152	Hohlraum-Metallrahmendübel Senkkopf 10 mm	10 x 152	100	400	66,40 €
60310H182	Hohlraum-Metallrahmendübel Senkkopf 10 mm	10 x 182	100	300	92,80 €
60310H202	Hohlraum-Metallrahmendübel Senkkopf 10 mm	10 x 202	100	300	121,64 €

Art.-Grp. 2011

Auslaufartikel

Ihr pers. Rabatt



### Abdeckkappen

Art.-Nr.	Beschreibung	Farbe	Inhalt Box	VPE Stk.	Preis/ 100 Stk.
60310K1	Abdeckkappe Stift	weiß	100	2.400	5,39 €
60310K2	Abdeckkappe Stift	braun	100	2.400	5,24 €
60310K3	Abdeckkappe Stülpe	weiß	100	2.400	5,24 €
60310K4	Abdeckkappe Stift	weiß	100	2.400	5,24 €

Art.-Gr. 1040

Ihr pers. Rabatt



### Spring-Öse TSÖ

Selbsttätig spreizender Deckendübel

- Werkzeuglose Montage-Dübel – einfach von Hand in ein Bohrloch stecken
- Bauaufsichtlich zugelassen vom DIBt Berlin
- Länge: 77 mm
- Bohrer-Nenn-Ø: 6 mm

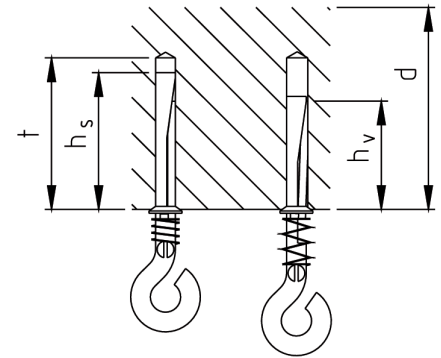
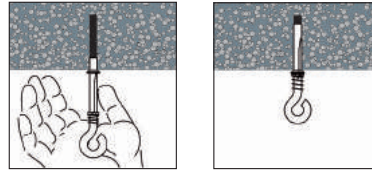

Art.-Nr.	Typ	Bohrloch-tiefe mm	Setztiefe mm	Veranke-rungstiefe mm	Mindest-bauteil-dicke mm	zul. Last in Beton kN	Achsabstand (min.) mm	Inhalt Box	VPE Stk.	Preis/ 100 Stk.
6452921	TSÖ	mind. 40	min. 40	min. 33	80	0,5 kN	200	100	500	80,38 €

Art.-Grp. 2011

Ihr pers. Rabatt

### PARCO® Deckennagel-Dübel

Schnell zu montierende Deckenbefestigung mit hoher Haltekraft

- Schnelle Montage durch geringen Bohraufwand von Ø 6 mm (max. 6,4 mm)
- Einfache Montage durch leichtes Einschlagen mit dem Hammer
- Zugelassen für leichte Deckenbekleidungen und Unterdeckungen auch in der Zugzone
- Brandschutzgeprüft im Rahmen der Europäischen Technischen Zulassung ETA-14/0459



R30-R120 siehe Zulassung Tabelle 5, Annex C1

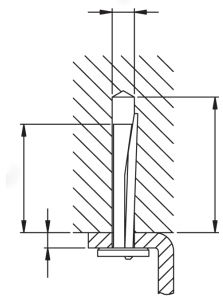

Art.-Nr.	Typ	h <sub>1</sub> Bohrloch-tiefe mm	h <sub>ef</sub> Veranke-rungstiefe mm	h <sub>min</sub> Bauteil-dicke mm	S <sub>min</sub> Achsab-stand mm	C <sub>min</sub> Randab-stand mm	t <sub>fix</sub> Klemm-stärke mm (max.)	Inhalt Box	VPE Stk.	Preis/ 100 Stk.
6452901E	Deckennagel-Dübel 6x35	40	32	80	200	150	3	100	500	38,00 €
6452902E	Deckennagel-Dübel 6x65	40	32	80	200	150	33	100	500	72,26 €

Art.-Grp. 2011

Ihr pers. Rabatt

Zulässige Werte unter Brandbeanspruchung im Beton C20/25 bis C50/60 in jeder Belastungsrichtung ohne Hebelarm:

Feuerwiderstands-klasse	Zulässige Last 6/35	Zulässige Last 6/65
R 30	0,14 kN	0,14 kN
R 60	0,13 kN	0,13 kN
R 90	0,10 kN	0,10 kN
R 120	0,07 kN	0,07 kN

Nur für die Mehrfachbefestigung nichttragender Systeme, zur Definition der Mehrfachbefestigung der Mitgliedsstaaten siehe ETAG 001, informativer Anhang 1. Alle weiteren Daten entnehmen Sie bitte der „Europäischen Technischen Zulassung ETA-14/0459“

### PARCO® Nageldübel TF

Für die Befestigung in allen Arten von Untergründen. In Voll- und Hohlraum-baustoffen wie z. B. Gipskartonplatten, Lochziegeln und Gasbeton einsetzbar.

- Halogen- & silikonfrei
- Speziell für Elektromontage & Innenausbau
- Der vormontierte Nageldübel erlaubt eine einfache Durchsteckmontage
- Anwendbar bis zu einer Befestigungsstärke von 5 mm
- Glanzverzinkt
- Dübel mit flachem Kopf (Zylinderkopf)
- Nagel mit versenktem PZD2-Antrieb
- Material Dübel: Nylon PA-6
- Material Nagel: Stahl gehärtet
- Dübelfarbe: Rot



Auszugswerte	Durchschnittliche Auszugswerte mit einem minimalen Sicherheitsfaktor von 5.	
	TF 5x30	TF 6x40
Beton	0,15 kN	0,25 kN
Hohlsteine	0,07 kN	0,10 kN
Gipsplatte	0,07 kN	0,10 kN
Gasbeton	0,13 kN	0,14 kN

Bohren	TF 5x30	TF 6x40	
	Tiefe	35 mm	45 mm
	Durchmesser	Ø 5 mm	Ø 6 mm

Art.-Nr.	Typ	Ø mm	Länge mm	Inhalt Box	VPE Stk.	Preis/ 100 Stk.
6634TF5x30	Nageldübel TF 5 x 30 mm	5	30	200	2.000	28,50 €
6634TF6x40	Nageldübel TF 6 x 40 mm	6	40	200	2.000	22,13 €

Art.-Grp. 2003

Ihr pers. Rabatt

### Einschlaganker Metrisch

- Mit Europäisch Technischer Zulassung
- Stahl verzinkt und Edelstahl A4
- Metrisches Gewinde



#### Anwendungsbeispiele

- Abhängungen im Heizungs-, Sanitär- und Lüftungsbereich
- Verankerungen mit Gewindestangen und Schrauben, Flachstahl, Profilstahl

#### Vorteile/Nutzen

- Leichte Einschlagmontage
- Montage in Untergründen mit geringen Bohrtiefen möglich
- Visuelle Kontrolle der korrekten Verankerung

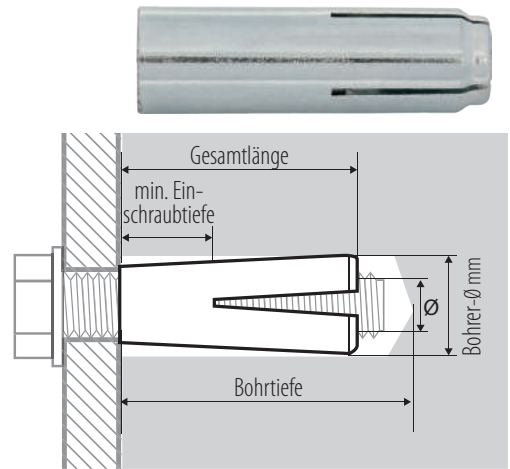

Abmessung	Beschreibung	min. Einschraubtiefe		Bohrtiefe mm		Gesamtlänge mm	Bohrer-Ø mm		Inhalt Box	VPE Stk.
M6	Einschlaganker M 6	8	6	26	28	25	8	8	100	400
M8	Einschlaganker M 8	8	9	32	33	30	10	10	100	400
M10	Einschlaganker M 10	10	11	42	44	40	12	12	50	200
M12	Einschlaganker M 12	12	13	53	54	50	16	15	50	200
M16	Einschlaganker M 16	20	17	68	71	65	20	16	25	100
M20	Einschlaganker M 20	25	20	86	86	80	25	25	25	100

\* Nicht Bestandteil der Zulassung

Art.-Nr. verzinkt	Preis/ 100 Stk.
6486N*	34,36 €
6488N	44,95 €
64810N	66,14 €
64812N	130,86 €
64816N*	188,67 €
64820	332,40 €

Art.-Grp. 2032

Art.-Nr. Edelstahl A4	Preis/ 100 Stk.
64806*	238,71 €
64808*	325,91 €
648010*	449,08 €
648012*	685,61 €
648016*	1.411,55 €
648020	3.782,30 €

Art.-Grp. 2032

Ihr pers. Rabatt

### Setwerkzeuge für Einschlaganker

Art.-Nr.	Bezeichnung	VPE Stk.	Preis/ Stk.
648W6	SWZ M 6	1	17,65 €
648W8	SWZ M 8	1	20,49 €
648W10	SWZ M 10	1	24,19 €
648W12	SWZ M 12	1	29,75 €

Art.-Grp. 2032

Art.-Nr.	Bezeichnung	VPE Stk.	Preis/ Stk.
648W16	SWZ M 16	1	44,90 €
648W20	SWZ M 20	1	47,52 €

Ihr pers. Rabatt



### PARCO® Messingdübel MS

Für Vorsteck- und Abstandsmontage

- Metrisches Gewinde

#### Geeignet für:

- Beton, Vollziegel und Spanplatten
- Spannbeton- und Hohldeckenplatten
- Naturstein mit dichtem Gefüge
- Kalksand-Vollstein

#### Vorteile/Nutzen

- Geringe Einbautiefe reduziert Bohraufwand
- Spezielle Oberflächenstruktur verhindert Mitdrehen im Bohrloch
- Dübel ermöglicht mehrfaches Lösen und Befestigen des Bauteils

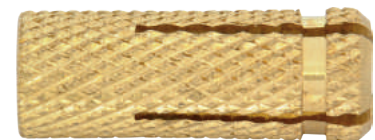

Art.-Nr.	Bezeichnung	Bohrer-Ø mm	Innen-gewinde	Mind. Bohrtiefe mm	Dübellänge mm	Einschraub-tiefe mm	Inhalt Box	VPE Stk.	Preis/ 100 Stk.
6124	PARCO Messingdübel MS 4 x 16	6	M 4	20	16	16	100	2.000	30,34 €
6125	PARCO Messingdübel MS 5 x 20	7	M 5	25	20	20	100	2.000	38,23 €
6126	PARCO Messingdübel MS 6 x 24	8	M 6	27	24	24	100	2.000	48,45 €
6128	PARCO Messingdübel MS 8 x 30	11	M 8	35	30	30	50	1.000	70,61 €
61210	PARCO Messingdübel MS 10 x 34	13	M 10	39	34	34	25	500	108,14 €
61212	PARCO Messingdübel MS 12 x 41	16	M 12	46	41	41	10	200	185,22 €
61216	PARCO Messingdübel MS 16 x 45	22	M 16	50	45	45	10	200	371,39 €

Art.-Grp. 2037

Ihr pers. Rabatt

### Verbundmörtel NE400

Hochleistungsmörtel Polyester

Geeignet für die Verankerung von mittelschweren und schweren Lasten in massiven und hohlen Untergründen: Stein, Beton, Leichtbeton, Voll- und Kammersteinen, für die Verankerung von Holz- und Stahlkonstruktionen, Konsolen, Markisen und Sanitärartikeln.

**Eigenschaften:**

- Wasserundurchlässige Verbindung
- Spreizdruckfreie Verbindung erlaubt Einsatz mit kleinen Randabständen
- Verändert die Optik der Mauer nicht
- Schnell und leicht zu verarbeiten
- Auch als Reparaturmörtel oder als Klebstoff für Betonteile einzusetzen
- Zu verarbeiten mit Profipistole und Statikmischer
- Begrenzte chemische Beständigkeit

**Wirkungsweise:**

Die Komponenten bestehen aus Härter und Harzmischung und befinden sich in zwei separat angeordneten Kammern. Unter Verwendung einer Auspresspistole vermischen sich die beiden Komponenten in einem Mischer zu hochbeanspruchbarer Mörtelmasse, die durch eine düsenförmige Öffnung ausgepresst wird.

Der NE 400 bindet sich fast unlösbar in den jeweiligen Baustoff ein. Die Belastbarkeit richtet sich wegen der starken Haltekräfte hauptsächlich nach dem Baustoff, weniger nach der Verankerung.



Art.-Nr. 686388

Art.-Nr.	Bezeichnung	VPE Stk.	Preis/Stk.
6863801A	Verbundmörtel NE400, 410 ml	12	16,35 €
686388	JET-TOOLS Ausdrückpistole Premium für NE400	1	75,90 €
686387	Pneumatische Ausdrückpistole für Verbundmörtel	1	889,00 €
686382	Statikmischrohr für Verbundmörtel	1	1,79 €
686386	Verlängerungsröhrchen für Statikmischrohr	1	1,43 €
653655	Bürstenset	1	7,00 €

Art.-Gr. 2044

**Ihr pers. Rabatt**

### PARCO®CLICK Verbundmörtelset NE400

Art.-Nr.	Inhalt	Inhalt Stk.	Nettopreis/Stk.
485PNE400	Verbundmörtel NE400	2	179,00 €
	Ausdrückpistole	1	
	Statikmischrohre	6	
	Ausbläser	1	
	Handschuhe	1 Paar	

Art.-Grp. 2070

**Ihr pers. Rabatt**



### PARCO®CLICK Verbundmörtelset V400 mit Zulassung

Art.-Nr.	Inhalt	Inhalt Stk.	Nettopreis/Stk.
485PV400	Verbundmörtel V400	2	189,00 €
	Ausdrückpistole	1	
	Statikmischrohre	6	
	Ausbläser	1	
	Handschuhe	1 Paar	

Art.-Grp. 2070 Passende Ankerstangen auf Katalogseite PARCO Tec Verbundanker

**Ihr pers. Rabatt**

Alle Angaben ohne Gewähr. Bitte beachten Sie das technische Merkblatt sowie das Sicherheitsdatenblatt.



### Verbundmörtel V400 mit Zulassung

Styrolfrei auf Vinylesterbasis - mit Europäischer Technischer Zulassung



**Eigenschaften:**

- Schwerlastbefestigungen in Vollstein, Beton und Leichtbeton
- Randnahe Befestigung
- Befestigung von Ankerstangen, Gewindehülsen, Bewehrungsseisen, Profilen usw.
- In Lochstein im Mittellastbereich bei Fassaden, Metallkonstruktionen, Metallprofilen, Geländern, Gittern usw.
- Leichtbefestigung in Porenbeton ■ Große Kartusche (410 ml)



Art.-Nr.	Bezeichnung	VPE Stk.	Preis/Stk.
672380A	Verbundmörtel V400, 410 ml	12	29,90 €
686388	JET-TOOLS Ausdrückpistole Premium für V400	1	75,90 €
672900	DIBT Nylon Zylinderbürste mit Holzkegel	1	12,80 €
686382	Statikmischrohr für Verbundmörtel	1	1,79 €
485PV400	PARCO®CLICK Verbundmörtelset V400 mit 2 Kartuschen V400, Ausdrückpistole, 6 Statikmischrohren, Ausbläser und Handschuhen	1	189,00 €

Art.-Grp. 2050

Ihr pers. Rabatt

### PARCO® Ankerstangen

Abmessung	Verankerungstiefe mm	max. Befestigungsdicke mm	Inhalt Box	VPE Stk.
M 8/110	80	35	10	100
M 10/130	90	35	10	100
M 12/160	110	35	10	100
M 16/190	125	35	10	100

Stahl-vz.		
Art.-Nr.	Bezeichnung	Preis/100 Stk.
6738x110	CVM M 8/110 mm	142,57 €
67310x130	CVM M 10/130 mm	166,20 €
67312x160	CVM M 12/160 mm	209,21 €
67316x190	CVM M 16/190 mm	363,88 €

Edelstahl A4		
Art.-Nr.	Bezeichnung	Preis/100 Stk.
67308x110	CVM M 8/110 mm	363,77 €
673010x130	CVM M 10/130 mm	454,49 €
673012x160	CVM M 12/160 mm	956,70 €
673016x190	CVM M 16/190 mm	1.911,90 €

Art.-Grp. 2050

Zulassung ist nur gültig bei Systemen mit geprüften Komponenten. Bitte beachten Sie die rechtlichen Vorgaben.

Alle Angaben sind ohne Gewähr

Ihr pers. Rabatt

### PARCO® Innengewindehülsen und Siebhülsen

Art.-Nr.	Bezeichnung	Abmessung	Bohrer Ø mm	Verankerungstiefe mm	Befestigungsteile Ø mm	Box Stk.	VPE Stk.	Preis/100 Stk.
67418X50A	M 8 x 50 mm	M 8 x 50 mm	8	50	6	20	200	199,00 €
674112X80A	M 12 x 80 mm	M 12 x 80 mm	12	80	8	20	200	224,00 €
674114X80A	M 14 x 80 mm	M 14 x 80 mm	14	80	10	20	200	234,00 €
674116X80A	M 16 x 80 mm	M 16 x 80 mm	16	80	12	20	200	258,00 €

Art.-Grp. 2050

Ihr pers. Rabatt

### PARCO® Siebhülsen aus Kunststoff

Art.-Nr.	Bezeichnung	Abmessung	Bohrer Ø mm	Verankerungstiefe mm	Box Stk.	VPE Stk.	Preis/100 Stk.
674K12X50A	M 12 x 50 mm	M 12 x 50 mm	12	50	10	100	52,80 €
674K15X85A	M 15 x 85 mm	M 15 x 85 mm	15	85	10	100	56,50 €
674K15X130A	M 15 x 130 mm	M 15 x 130 mm	15	130	10	100	96,50 €
674K20X85A	M 20 x 85 mm	M 20 x 85 mm	20	85	10	50	58,80 €

Art.-Grp. 2050

Ihr pers. Rabatt

### PARCO® Siebhülsen aus Metall

- Meterware für Lochsteine

Art.-Nr.	Bezeichnung	Abmessung	Bohrer Ø mm	Befestigungsteile Ø mm	Box Stk.	VPE Stk.	Preis/100 Stk.
674M12x1000	M 12 x 50 mm	M 12 (M6/M8) x 1.000 mm	12	6/8	25	100	1.690,00 €
674M16x1000	M 15 x 85 mm	M 16 (M10/M12) x 1.000 mm	16	10/12	20	80	1.875,00 €
674M20x1000	M 15 x 130 mm	M 20 (M16/M18) x 1.000 mm	20	16/18	10	40	2.165,00 €

Art.-Grp. 2050

Ihr pers. Rabatt

3. Dübeltechnik

**PARCO® Verbundmörtel C300, mit Zulassung**

Hochleistungsmörtel Polyester für ungerissenen Beton

Geeignet für die Verankerung von mittelschweren und schweren Lasten in massiven und hohlen Untergründen: Stein, Beton, Leichtbeton, Voll- und Kammersteinen, für die Verankerung von Holz- und Stahlkonstruktionen, Konsolen, Markisen und Sanitärartikeln.

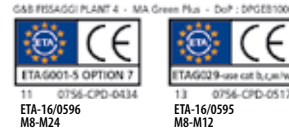

**Eigenschaften:**

- Für die Verarbeitung in geschlossenen Räumen geeignet
- Wasserundurchlässige Verbindung
- Spreizdruckfreie Verbindung erlaubt Einsatz mit kleinen Randabständen
- Verändert die Optik der Mauer nicht
- Schnell und leicht zu verarbeiten
- Auch als Reparaturmörtel oder als Klebstoff für Betonteile einzusetzen

**Besonderheiten:**

- Zur Verwendung mit Auspresspistole & Statikmischrohr
- Verarbeitungstemperatur von -5° C bis +35° C
- Lagertemperatur von +5° C bis max. +25° C
- Inklusive Dosierspritze

Art.-Nr.	Bezeichnung	VPE Stk.	Preis/Stk.
672300	Verbundmörtel C 300, 300 ml	12	21,20 €
75090	Akku-Dichtstoffpresse 7,4V	1	379,00 €
75031	Dichtstoffpresse mit Aluminiumrohr	1	34,90 €
7505	Dichtstoffpresse, schwere Ausführung	1	43,49 €
653655	Bürstenset	1	7,00 €
686382	Statikmischrohr für Verbundmörtel	1	1,79 €
686386	Verlängerungsröhrchen f. Statikmischrohr	1	1,43 €

Art.-Gr. 2050

**Ihr pers. Rabatt**



Art.-Nr. 75090



Art.-Nr. 75031



Art.-Nr. 7505

### PARCO® TEC Verbundanker

Schnell aushärtender Kunstharzmörtel in Glaspatrone in Kombination mit einer Ankerstange zur Befestigung von schweren Lasten im ungerissenen Beton

- Vielseitige Anwendungsgebiete, vor allem zur Befestigung von Ankerstangen im Beton und hartem Naturstein
- Hohe Lastwerte bei geringen Rand- und Achsabständen
- Spreizdruckfreie Verankerung
- In trockenem und feuchtem Untergrund einsetzbar

Die Verbundankerpatrone besteht aus einer Kunstharzmischung und einem mit Härter gefüllten Röhrchen. Das Befestigungselement wird mittels eines Schraubers in das Bohrloch eingeführt. Bei diesem Vorgang wird die Glaspatrone zerstört und Harz- und Härterkomponenten homogen vermischt. Das Gemisch füllt den Raum zwischen dem Befestigungselement und der Bohrlochwand. Nach Aushärten des Gemisches kann das Befestigungselement mit der angegebenen Last beansprucht werden.



### PARCO® TEC Verbundanker-Patronen

Art.-Nr.	Abmessung	Bohrer Ø	Bohrtiefe	Inhalt Box	VPE Stk.	Preis/ 100 Stk.
6758	M 8	10	80	10	200	140,30 €
67510	M 10	12	90	10	200	141,06 €
67512	M 12	14	110	10	200	152,18 €
67514*	M 14	16	120	10	200	185,36 €

Art.-Grp. 2055

\* Nicht Bestandteil der Zulassung

Art.-Nr.	Abmessung	Bohrer Ø	Bohrtiefe	Inhalt Box	VPE Stk.	Preis/ 100 Stk.
67516	M 16	18	125	10	200	190,05 €
67520	M 20	25	170	5	50	238,14 €
67524	M 24	28	210	5	50	423,13 €
67530*	M 30	35	280	5	25	638,15 €

Ihr pers. Rabatt

### PARCO® TEC Ankerstangen

Ankerstangen komplett mit Mutter und Scheibe



Abmessung	max. Befestigungsdicke
M 8x110	13
M 10x130	20
M 10x165	57
M 10x190	82
M 12x160	25
M 12x220	90
M 12x250	120
M 12x300	170
M 16x165	13
M 16x190	35
M 16x250	98
M 16x300	148
M 20x260	70
M 20x300	110
M 24x300	65
M 24x380	145
M 30x380*	70

Art.-Grp. 2055

#### Stahl verzinkt

Art.-Nr. Stahl galv.-vz.	Inhalt Box	VPE Stk.	Preis/ 100 Stk.
6758x110	10	200	121,02 €
67510x130	10	200	162,27 €
67510x165	10	200	209,97 €
67510x190	10	100	233,80 €
67512x160	10	100	219,20 €
67512x220	10	80	310,08 €
67512x250	10	80	341,09 €
67512x300	10	60	363,14 €
67516x165	10	50	342,47 €
67516x190	10	50	391,98 €
67516x250	10	40	469,56 €
67516x300	10	40	546,32 €
67520x260	5	30	826,64 €
67520x300	5	30	894,06 €
67524x300	5	25	1.156,61 €
67524x380	5	25	2.529,99 €
67530x380	1		3.048,99 €

\* Nicht Bestandteil der Zulassung

#### Stahl feuerverzinkt

Art.-Nr. Stahl fvz.	Inhalt Box	VPE Stk.	Preis/ 100 Stk.
67516F165G	10	50	487,84 €
67516F190G	10	50	618,18 €
67516F250G	10	40	668,68 €

#### Edelstahl A4

Art.-Nr. Edelstahl A4	Inhalt Box	VPE Stk.	Preis/ 100 Stk.
67508x110	10	200	495,98 €
675010x130	10	200	646,06 €
675010x165	10	200	968,32 €
675012x160	10	100	945,90 €
675012x250	10	80	1.495,50 €
675012x300	10	60	1.992,05 €
675016x165	10	50	1.761,09 €
675016x190	10	50	1.876,57 €
675016x250	10	40	2.477,08 €
675016x300	10	40	2.881,26 €
675020x260	5	30	4.036,07 €

Ihr pers. Rabatt

### Zubehör

Art.-Nr.	Beschreibung	VPE/Stk.	Preis/Stk.
6551177	Ausbläser zum Reinigen von Bohrlöchern	1	42,51 €

Art.-Grp. 2044

Ihr pers. Rabatt



**PARCO® Bolzenanker**

- Verzinkt
- Mit ETA-Zulassung für ungerissenen Beton (ETA, Option 7)

Der PARCO® Bolzenanker (ETA, Option 7) eignet sich für zeitsparende Durchsteckmontagen in ungerissem Beton sowie für Deckenabhängungen und ähnliche Verankerungen. Er verbindet hohe Tragfähigkeiten mit kleinen Achs- und Randabständen. Viele verschiedene Größen und Ausführungen ermöglichen den vielseitigen Einsatz für Mittel- bis Schwerlastanwendungen.

Mittel- bis Schwerlastbefestigungen:

- Ankerplatten
- Geländer und Konsolen
- Träger
- Maschinen
- Hochregale
- Stützen und Gerüste

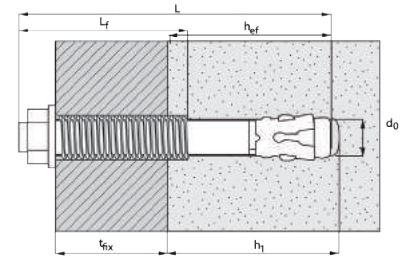
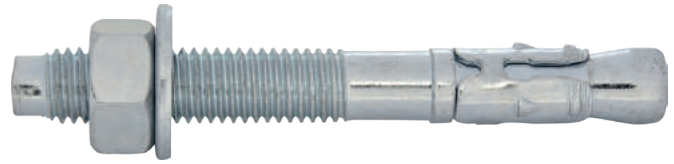

Art.-Nr.	Bezeichnung	Klemmstärke/ Dübellänge mm	Bohrloch Ø x Tiefe (h <sub>1</sub> ) mm	Klemmstärke t <sub>fx</sub> mm	Dübellänge L mm	Gewinde L <sub>f</sub> mm	Inhalt Box	VPE Stk.	Preis/ 100 Stk.
6716x5K*	PARCO® Bolzenanker 6 x 5/45	5/45	6 x 40	5	45	13,5	200	800	79,43 €
6716x5*	PARCO® Bolzenanker 6 x 5/55	5/55	6 x 50	5	55	21,5	200	800	82,52 €
6716x30*	PARCO® Bolzenanker 6 x 35/85	35/85	6 x 50	35	85	51,5	200	800	105,45 €
6718x2	PARCO® Bolzenanker 8 x 2/50	2/50	8 x 55	2	50	16,5	200	800	98,11 €
6718x15	PARCO® Bolzenanker 8 x 15/65	15/65	8 x 55	15	65	31,5	100	400	103,76 €
6718x20	PARCO® Bolzenanker 8 x 20/70	20/70	8 x 55	20	70	36,5	100	400	108,16 €
6718x30	PARCO® Bolzenanker 8 x 30/80	30/80	8 x 55	30	80	46,5	100	400	112,77 €
6718x45	PARCO® Bolzenanker 8 x 45/95	45/95	8 x 55	45	95	61,5	100	400	125,60 €
6718x50	PARCO® Bolzenanker 8 x 50/100	50/100	8 x 55	50	100	66,5	100	400	128,37 €
6718x55	PARCO® Bolzenanker 8 x 55/105	55/105	8 x 55	55	105	71,5	100	400	142,34 €
6718x65	PARCO® Bolzenanker 8 x 65/115	65/115	8 x 55	65	115	81,5	100	400	147,11 €
6718x80	PARCO® Bolzenanker 8 x 80/130	80/130	8 x 55	80	130	96,5	50	200	156,68 €
6718x115	PARCO® Bolzenanker 8 x 115/165	115/165	8 x 55	115	165	100	50	200	172,91 €
67110x5	PARCO® Bolzenanker 10 x 5/65	5/65	10 x 65	5	65	27	100	400	149,45 €
67110x20	PARCO® Bolzenanker 10 x 20/80	20/80	10 x 65	20	80	42	50	200	168,70 €
67110x35	PARCO® Bolzenanker 10 x 35/95	35/95	10 x 65	35	95	57	50	200	168,70 €
67110x50	PARCO® Bolzenanker 10 x 50/110	50/110	10 x 65	50	110	72	50	200	176,05 €
67110x60	PARCO® Bolzenanker 10 x 60/120	60/120	10 x 65	60	120	82	50	200	196,23 €
67110x90	PARCO® Bolzenanker 10 x 90/150	90/150	10 x 65	90	150	100,0	50	200	226,69 €
67112x2	PARCO® Bolzenanker 12 x 2/80	2/80	12 x 80	2	80	33,0	50	200	260,01 €
67112x20	PARCO® Bolzenanker 12 x 20/100	20/100	12 x 80	20	100	51,0	50	200	242,09 €
67112x40	PARCO® Bolzenanker 12 x 40/120	40/120	12 x 80	40	120	71,0	25	100	268,91 €
67112x45	PARCO® Bolzenanker 12 x 45/125	45/125	12 x 80	45	125	76,0	25	100	300,54 €
67112x55	PARCO® Bolzenanker 12 x 55/135	55/135	12 x 80	55	135	86,0	25	100	322,64 €
67112x100	PARCO® Bolzenanker 12 x 100/180	100/180	12 x 80	100	180	100,0	25	100	332,18 €
67112x140	PARCO® Bolzenanker 12 x 140/220	140/220	12 x 80	140	220	100,0	20	80	457,55 €
67112x160	PARCO® Bolzenanker 12 x 160/240	160/240	12 x 80	160	240	100,0	10	40	476,80 €
67116x5	PARCO® Bolzenanker 16 x 5/105	5/105	16 x 90	5	105	43,0	25	100	412,17 €
67116x15	PARCO® Bolzenanker 16 x 15/115	15/115	16 x 90	15	115	53,0	25	100	421,65 €
67116x25	PARCO® Bolzenanker 16 x 25/125	25/125	16 x 90	25	125	63,0	20	80	430,50 €
67116x40	PARCO® Bolzenanker 16 x 40/140	40/140	16 x 90	40	140	78,0	20	80	435,52 €
67116x80	PARCO® Bolzenanker 16 x 80/180	80/180	16 x 90	80	180	100,0	10	40	648,52 €
67116x100	PARCO® Bolzenanker 16 x 100/200	100/200	16 x 90	100	200	100,0	10	40	795,11 €
67116x140	PARCO® Bolzenanker 16 x 140/240	140/240	16 x 90	140	240	100,0	10	40	825,28 €
67120x5*	PARCO® Bolzenanker 20 x 5/130	5/130	20 x 125	5	130	65,0	10	40	894,47 €
67120x35*	PARCO® Bolzenanker 20 x 35/160	35/160	20 x 125	35	160	95,0	10	40	953,65 €
67120x90*	PARCO® Bolzenanker 20 x 90/215	90/215	20 x 125	90	215	100,0	10	40	1.119,88 €

Art.-Grp. 2058

\* nicht Bestandteil der Zulassung

Ihr pers. Rabatt

### Bolzenanker für Option 1

■ Mit ETA-Zulassung für gerissenen Beton und ungerissenen Beton

Der Bolzenanker (ETA, Option1) eignet sich für zeitsparende Durchsteckmontagen in gerissenem Beton sowie für Deckenabhängungen und ähnliche Verankerungen. Er verbindet hohe Tragfähigkeiten mit kleinen Achs- und Randabständen.

#### Anwendungen

Abgehängte Decken nach DIN 18 168 (M 6-M 10), Metallkonstruktionen, Kabeltrassen, Träger, Balken, Stützen, Holzkonstruktionen.



#### Stahl galv.-verzinkt

#### Edelstahl A4

Klemmstärke/ Dübellänge mm	Bohrloch Ø x Tiefe mm	Klemm- stärke mm	Dübel- länge mm	Dreh- moment	Gewinde mm	Inhalt Box	VPE Stk.
5/40	6 x 35	5	40	7	M 6 x 18	100	800
15/65	6 x 50	15	65	7	M 6 x 28	100	800
50/100	6 x 50	50	100	7	M 6 x 28	100	500
5/50	8 x 45	5	50	15	M 8 x 22	100	500
10/75	8 x 65	10	75	15	M 8 x 40	50	400
15/80	8 x 65	15	80	15	M 8 x 40	50	400
20/85	8 x 65	20	85	15	M 8 x 40	50	400
30/95	8 x 65	30	95	15	M 8 x 55	50	400
45/110	8 x 65	45	110	15	M 8 x 60	50	250
85/150	8 x 65	85	150	15	M 8 x 75	50	250
10/60	10 x 60	10	60	30	M 10 x 25	50	250
10/80	10 x 70	10	80	30	M 10 x 40	50	250
15/85	10 x 70	15	85	30	M 10 x 40	50	250
20/90	10 x 70	20	90	30	M 10 x 50	25	200
30/100	10 x 70	30	100	30	M 10 x 50	25	200
45/115	10 x 70	45	115	30	M 10 x 60	25	200
70/140	10 x 70	70	140	30	M 10 x 75	25	125
100/170	10 x 70	100	170	30	M 10 x 100	25	125
140/210	10 x 70	140	210	30	M 10 x 100	25	125
5/75	12 x 70	5	75	50	M 12 x 35	25	200
10/95	12 x 90	10	95	50	M 12 x 50	25	125
15/110	12 x 90	15	110	50	M 12 x 50	25	125
20/115	12 x 90	20	115	50	M 12 x 65	25	125
30/125	12 x 90	30	125	50	M 12 x 80	25	125
50/145	12 x 90	50	145	50	M 12 x 80	25	125
65/160	12 x 90	65	160	50	M 12 x 80	25	75
85/180	12 x 90	85	180	50	M 12 x 100	25	75
105/200	12 x 90	105	200	50	M 12 x 100	20	80
125/220	12 x 90	125	220	50	M 12 x 120	15	60
145/240	12 x 90	145	240	50	M 12 x 120	15	60
160/255	12 x 90	160	255	50	M 12 x 120	15	60
190/285	12 x 90	190	285	50	M 12 x 120	10	60
230/325	12 x 90	230	325	50	M 12 x 120	10	40
260/355	12 x 90	260	355	50	M 12 x 120	10	40
15/115	16 x 110	15	115	100	M 16 x 60	20	60
30/145	16 x 110	30	145	100	M 16 x 80	10	50
45/160	16 x 110	45	160	100	M 16 x 80	10	50
80/195	16 x 110	80	195	100	M 16 x 80	10	50
100/215	16 x 110	100	215	100	M 16 x 120	10	50
130/245	16 x 110	130	245	100	M 16 x 120	5	40
165/280	16 x 110	165	280	100	M 16 x 120	5	30
200/315	16 x 110	200	315	100	M 16 x 120	5	30
5/145	20 x 130	5	145	200	M 20 x 70	5	40
35/180	20 x 130	35	180	200	M 20 x 70	5	25
60/205	20 x 130	60	205	200	M 20 x 70	5	25
95/240	20 x 130	95	240	200	M 20 x 70	5	20

Art.-Grp. 2056

\*nicht Bestandteil der Zulassung

Art.-Nr.	Beschreibung	Preis/ 100 Stk.
6826x5	6x40*	67,26 €
6826x15	6-15/65*	90,33 €
6826x50	6-50/100*	120,61 €
6828x5	8-5/50*	70,56 €
6828x10	8-10/75	84,34 €
6828x15	8-15/80	85,01 €
6828x20	8-20/85	88,99 €
6828x30	8-30/95	95,58 €
6828x45	8-45/110	114,68 €
6828x85	8-85/150	133,79 €
68210x10	10-10/60*	113,41 €
68210x10	10-10/80	116,03 €
68210x15	10-15/85	120,61 €
68210x20	10-20/90	124,57 €
68210x30	10-30/100	146,97 €
68210x45	10-45/115	152,28 €
68210x70	10-70/140	172,73 €
68210x100	10-100/170	218,88 €
68210x140	10-140/210	275,53 €
68212x5	12-5/75*	155,59 €
68212x10	12-10/95	162,17 €
68212x15	12-15/110	170,04 €
68212x20	12-20/115	173,35 €
68212x30	12-30/125	226,75 €
68212x50	12-50/145	236,64 €
68212x65	12-65/160	255,75 €
68212x85	12-85/180	309,83 €
68212x105	12-105/200	377,10 €
68212x125	12-125/220	446,92 €
68212x145	12-145/240	465,42 €
68212x160	12-160/255	495,75 €
68212x190	12-190/285	555,69 €
68212x230	12-230/325	617,05 €
68212x260	12-260/355	677,05 €
68216x15	16-15/115	328,27 €
68216x30	16-30/145	392,90 €
68216x45	16-45/160	448,26 €
68216x80	16-80/195	524,08 €
68216x100	16-100/215	568,27 €
68216x130	16-130/245	692,85 €
68216x165	16-165/280	797,66 €
68216x200	16-200/315	955,88 €
68220x5	20-5/145*	982,25 €
68220x35	20-35/180*	1.110,80 €
68220x60	20-60/205*	1.217,61 €
68220x95	20-95/240*	1.309,91 €

Art.-Nr.	Beschreibung	Preis/ 100 Stk.
68206x5	6x40*	262,52 €
68206x15	6-15/65*	322,22 €
68208x5	8-5/50*	298,35 €
68208x10	8-10/75	334,12 €
68208x15	8-15/80	363,60 €
68208x20	8-20/85	372,03 €
68208x30	8-30/95	404,32 €
68208x45	8-45/110	463,28 €
68210x10	10-10/60*	441,56 €
68210x10	10-10/80	489,29 €
68210x15	10-15/85	505,41 €
68210x20	10-20/90	520,84 €
68210x30	10-30/100	572,79 €
68210x45	10-45/115	687,91 €
68210x70	10-70/140	835,32 €
68210x100	10-100/170	1.017,83 €
68210x140	10-140/210	1.270,53 €
68212x5	12-5/75*	666,85 €
68212x10	12-10/95	711,11 €
68212x15	12-15/110	739,86 €
68212x20	12-20/115	751,09 €
68212x30	12-30/125	811,46 €
68212x50	12-50/145	911,14 €
68212x65	12-65/160	954,66 €
68212x85	12-85/180	1.137,16 €
68212x105	12-105/200	1.205,28 €
68212x125	12-125/220	1.354,77 €
68212x145	12-145/240	1.509,21 €
68216x15	16-15/115	1.652,40 €
68216x30	16-30/145	1.867,20 €
68216x45	16-45/160	2.028,65 €
68216x80	16-80/195	2.463,87 €
68216x100	16-100/215	2.730,61 €
68216x130	16-130/245	3.060,54 €
682020x5	20-5/145*	3.158,81 €
682020x35	20-35/180*	3.818,66 €
682020x60	20-60/205*	3.994,14 €
682020x95	20-95/240*	4.239,83 €

Ihr pers. Rabatt



**MKT Ankerstange VMZ-A**

- Stahl verzinkt
- Zugelassen für gerissenen und ungerissenen Beton
- Verwendung im trockenen Innenbereich
- Version LG: Gewinde bis zur Betonoberfläche
- Bohrtiefen ab 42 mm



Art.-Nr.	Bezeichnung	Bohrloch Ø x Tiefe	Verankerungs- tiefe	Setztiefe	Klemmstärke	Dübellänge	Gewinde	VPE Stk.	Preis/ 100 Stk.
66132115101	VMZ-A 40 M8-15/65	10x42	40	41	15	65	M8x22	10	379,78 €
66132120101	VMZ-A 50 M8-15/80	10x55	50	52	15	80	M8x22	10	399,14 €
66132135101	VMZ-A 50 M8-30/95	10x55	50	52	30	95	M8x31	10	422,97 €
66132145101	VMZ-A 50 M8-45/110	10x55	50	52	45	110	M8x31	10	445,32 €
66132205101	VMZ-A 60 M10-10/85	12x65	60	63	10	85	M10x18	10	504,89 €
66132220101	VMZ-A 60 M10-20/95	12x65	60	63	20	95	M10x27	10	564,46 €
66132225101	VMZ-A 60 M10-30/105	12x65	60	63	30	105	M10x27	10	583,83 €
66132235101	VMZ-A 60 M10-60/135	12x65	60	63	60	135	M10x47	10	689,57 €
66132245101	VMZ-A 60 M10-100/175	12x65	60	63	100	175	M10x57	10	874,26 €
66132255101	VMZ-A 75 M10-20/110	12x80	75	78	20	110	M10x27	10	604,67 €
66132323171	VMZ-A 75 M12-25/120	12x80	75	78	25	120	M12x37	10	674,67 €
66132324171	VMZ-A 75 M12-40/135	12x80	75	78	40	135	M12x52	10	713,40 €
66132333101	VMZ-A 75 M12-60/155	12x80	75	78	60	155	M12x72	10	768,51 €
66132336101	VMZ-A 75 M12-80/175	12x80	75	78	80	175	M12x92	10	923,40 €
66132323101	VMZ-A 70 M12-25/115	14x75	70	74	25	115	M12x36	10	640,42 €
66132305101	VMZ-A 80 M12-10/110	14x85	80	84	10	110	M12x21	10	622,55 €
66132325101	VMZ-A 80 M12-25/125	14x85	80	84	25	125	M12x36	10	701,48 €
66132330101	VMZ-A 80 M12-50/150	14x85	80	84	50	150	M12x46	10	802,77 €
66132345101	VMZ-A 80 M12-100/200	14x85	80	84	100	200	M12x71	10	1.030,64 €
66132355101	VMZ-A 80 M12-125/225	14x85	80	84	125	225	M12x71	10	1.102,13 €
66132365101	VMZ-A 80 M12-165/265	14x85	80	84	165	265	M12x71	10	2.569,16 €
66132327101	VMZ-A 95 M12-25/140	14x100	95	99	25	140	M12x36	10	1.167,66 €
66132375101	VMZ-A 100 M12-25/145	14x105	100	104	25	145	M12x36	10	1.175,11 €
66132385101	VMZ-A 100 M12-60/180	14x105	100	104	60	180	M12x56	10	1.385,11 €
66132390101	VMZ-A 100 M12-100/220	14x105	100	104	100	220	M12x61	10	1.666,60 €
66132377101	VMZ-A 110 M12-25/155	14x115	110	114	25	155	M12x36	10	1.260,01 €
66132379101	VMZ-A 125 M12-25/170	14x130	125	129	25	170	M12x36	10	1.472,99 €
66132555101	VMZ-A 90 M16-30/145	18x98	90	94	30	145	M16x44	10	1.005,32 €
66132550101	VMZ-A 105 M16-30/160	18x113	105	109	30	160	M16x44	10	1.112,56 €
66132515101	VMZ-A 125 M16-30/180	18x133	125	130	30	180	M16x44	10	1.337,45 €
66132520101	VMZ-A 125 M16-60/210	18x133	125	130	60	210	M16x55	10	1.465,54 €
66132530101	VMZ-A 125 M16-100/250	18x133	125	130	100	250	M16x65	10	1.636,82 €
66132540101	VMZ-A 125 M16-165/315	18x133	125	130	165	315	M16x90	10	2.832,78 €
66132560101	VMZ-A 145 M16-30/200	18x153	145	150	30	200	M16x44	10	1.659,15 €
66132608101	VMZ-A 115 M20-30/175	22x120	115	120	30	175	M20x46	5	2.263,84 €
66132603101	VMZ-A 170 M20-20/225 LG	24x180	170	180	20	225	M20x41	5	3.084,49 €
66132605101	VMZ-A 170 M20-25/230	24x180	170	180	25	230	M20x33	5	2.886,40 €
66132610101	VMZ-A 170 M20-50/255	24x180	170	180	50	255	M20x46	5	3.212,57 €
66132620101	VMZ-A 170 M20-100/305	24x180	170	180	100	305	M20x71	5	4.173,22 €
66132612101	VMZ-A 190 M20-50/275	24x200	190	200	50	275	M20x46	5	3.365,98 €
66132705101	VMZ-A 170 M24-50/260	26x185	170	182	50	260	M24x50	5	3.261,73 €
66132715101	VMZ-A 170 M24-100/310	26x185	170	182	100	310	M24x75	5	3.917,05 €
66132711101	VMZ-A 200 M24-50/290 LG	26x215	200	212	50	290	M24x75	5	3.902,15 €
66132710101	VMZ-A 200 M24-50/290	26x215	200	212	50	290	M24x50	5	3.662,36 €
66132720101	VMZ-A 200 M24-100/340	26x215	200	212	100	340	M24x75	5	4.694,50 €
66132712101	VMZ-A 225 M24-50/315	26x240	225	237	50	315	M24x50	5	4.006,41 €

Art.-Gr. 2059

Ihr pers. Rabatt



# Werkzeuge

04

04

# HIGHLIGHTS in diesem Kapitel



Die neuen Diamant-Trennscheiben und Schleifteller



Das neue HiKOKI-Produktsortiment inkl. der neuen 36 V Akku-Generation



Unser neues NÖGEL-Messersortiment



# TWISTO-CUT®

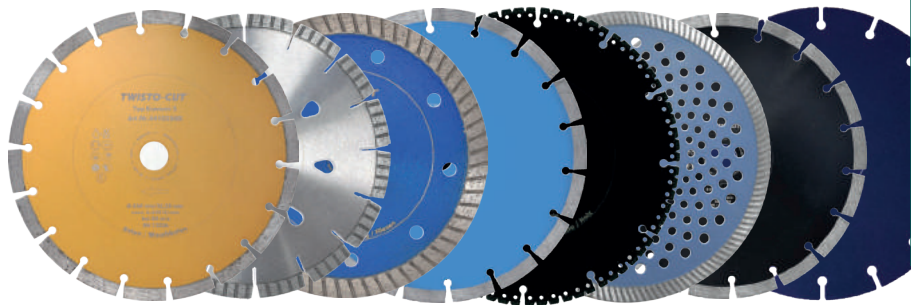

## PREMIUM DIAMANTSCHLEIBEN

- Wirtschaftliche Produkte
- Für den professionellen Einsatz
- Breites Produktspektrum

# Unser Trennscheibensortiment



© fotogestoeber/stock.adobe.com

4. Werkzeuge

Typ	Gewerbe	Bild	Einsatzgebiete												
			Beton	Granit	Naturstein	Marmor	Holz	Stahl	Keramikfl.	Kunststoffe	Backstein	Asphalt	Kalksandstein	Gasbeton	
Econom S	Baugewerbe		✓	✓								✓			
K „King Kong“	Dachdecker		✓		✓							✓			
Panzer	Dachdecker, GaLa Bau		✓	✓	✓							✓			
450	Baugewerbe		✓		✓							✓			
ALLCUT	Elektriker, Tiefbau			✓	✓	✓	✓	✓	✓	✓	✓				
700	Elektriker												✓	✓	
F Premium	Fliesenleger			✓	✓	✓			✓						
Darkstreet	Straßenbau											✓			
Pipe King	Baugewerbe										✓				
Zerspalter	Universal		✓		✓							✓			
Everything	Elektriker, Sanitär, Holzbau							✓			✓				

## TWISTO-CUT Diamant-Trennscheiben

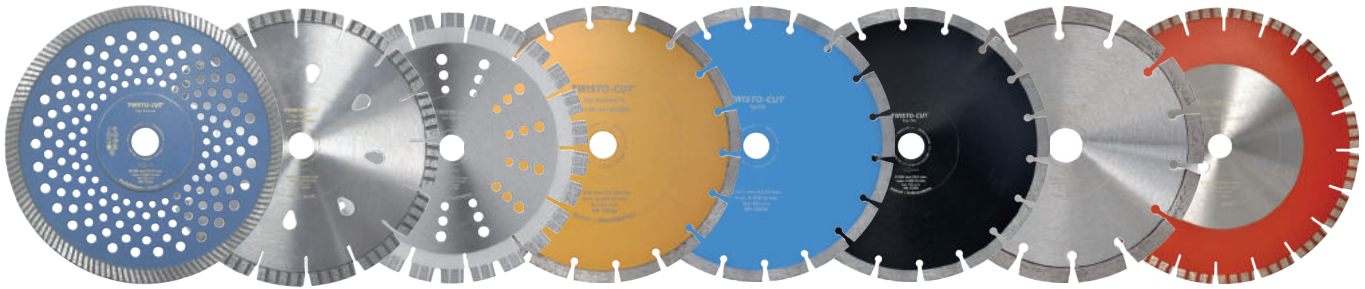

Die TWISTO-CUT Diamant-Trennscheiben stehen für höchste Qualität. Zwischen den verschiedenen Modellen gibt es große Unterschiede in Bezug auf Geschwindigkeit, Standzeit und Schnittqualität. Deshalb haben wir für Sie unser Sortiment nach Anwendungsbereichen gegliedert.

### Zeichen und Erklärungen:



Winkelschleifer



Trennschleifer/  
Benzin-  
Trennschleifer



Mauernutfräsen



Fugenschneider



Tischsägen



Blocksägen



Trocken- und  
Nass-Schnitt



Trocken-Schnitt



Nass-Schnitt

### Anwendungsbereich: Allgemeine Baustellenmaterialien, Bauhauptgewerbe: Eco Qualität

#### TWISTO-CUT Diamant-Trennscheibe Typ Econom S

- Segmentierter Schneidrand
- Gesintert
- 10 mm hohes Diamant-Segment für eine lange Lebensdauer

#### Einsatzgebiete:

- Beton
- Granit
- Waschbeton

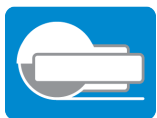

Detailansicht



Schnittkante



Art.-Nr.	Beschreibung	Durchmesser mm	Segment mm	Segment-anzahl	Bohrung mm	VPE Stk.	Preis/Stk.
4410115G	TWISTO-CUT Typ Econom S	115	34 x 2,0 x 10	8	22,2	1	12,65 €
4410125G	TWISTO-CUT Typ Econom S	125	37 x 2,0 x 10	9	22,2	1	14,96 €
4410230G	TWISTO-CUT Typ Econom S	230	34 x 2,6 x 10	16	22,2	1	49,00 €

Art.-Grp. 3002

Ihr pers. Rabatt



**Anwendungsbereich: Allgemeine Baustellenmaterialien, Bauhauptgewerbe: Profi Qualität**

**TWISTO-CUT Diamant-Trennscheibe Typ K „King Kong“**

- 10 mm hohes Diamant-Segment für eine lange Lebensdauer
- Kühllöcher am Stammblatt sorgen für Selbstkühlung und Vermeidung von Überhitzung

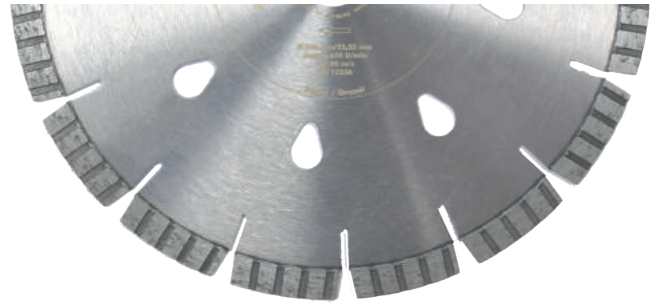

Einsatzgebiete:

- Beton
- Naturstein
- harte Materialien

Detailansicht



Schnittkante



Art.-Nr.	Beschreibung	Durchmesser mm	Segment mm	Segmentanzahl	Bohrung mm	VPE Stk.	Preis/Stk.
441230K	TWISTO-CUT Typ Turbo K	230	40 x 2,6 x 10	15	22,2	1	59,00 €
4411300x25T	TWISTO-CUT Typ K	300	40 x 3,2 x 10	21	25,4	1	129,00 €
4411300x25T-20	TWISTO-CUT Typ K	300	40 x 3,2 x 10	21	20	1	129,00 €
4411350x25T	TWISTO-CUT Typ K	350	40 x 3,2 x 10	24	25,4	1	159,00 €
4411350x25T-20	TWISTO-CUT Typ K	350	40 x 3,2 x 10	24	20	1	159,00 €

Art.-Grp. 3002

Ihr pers. Rabatt

4. Werkzeuge

**Anwendungsbereich: Speziell für Dachdecker/ GaLa Bau: Premium Qualität**

**TWISTO-CUT Diamant-Trennscheibe Typ Panzer**

- 12 mm hohes Diamant-Segment, garantiert sehr gute Lebensdauer
- Spezielle Bindung für schnittfreudige Einsätze in allen Hartgesteinen und Betonerzeugnissen
- Kühllöcher am Stammblatt sorgen für Selbstkühlung und Vermeidung von Überhitzung
- Verstärkter Flansch sorgt für Stabilität auch bei schwierigen Einsätzen

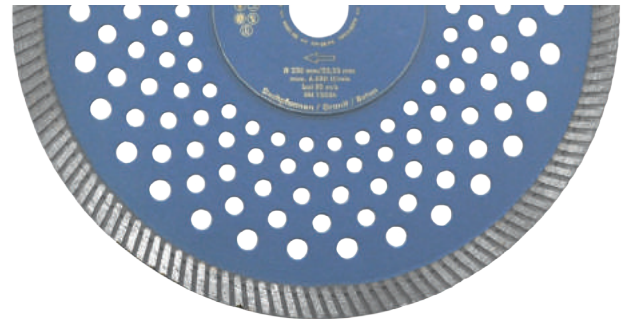

Einsatzgebiete:

- Beton
- Naturstein
- Granit
- GaLa Bau
- Tonziegel



Schnittkante



Art.-Nr.	Beschreibung	Durchmesser mm	Segment mm	Segmentanzahl	Bohrung mm	VPE Stk.	Preis/Stk.
441125	TWISTO-CUT Typ Panzer	125	2,0 x 12	Vollrand	22,2	1	39,00 €
441230	TWISTO-CUT Typ Panzer	230	2,4 x 12	Vollrand	22,2	1	76,00 €
441350x20	TWISTO-CUT Typ Panzer	350	3,0 x 12	Vollrand	20,0	1	229,00 €
441350x25	TWISTO-CUT Typ Panzer	350	3,0 x 12	Vollrand	25,4	1	192,00 €

Art.-Grp. 3002

Ihr pers. Rabatt

**Anwendungsbereich: Allgemeine Baustellenmaterialien, Bauhauptgewerke: Premium Qualität**

**TWISTO-CUT Diamant-Trennscheibe Typ Titanium**

- Titanbeschichtete Diamanten sorgen für schnelle Schnitte in allen harten Baumaterialien
- 10 mm hohes Diamant-Segment für eine lange Lebensdauer
- Garantierter Zeitersparnung, unerwartete lange Lebensdauer und Freude am Schneiden
- Hohe Schnittgeschwindigkeit
- Kühllöcher am Stammblatt sorgen für Selbstkühlung und reduzieren die Gefahr von Überhitzung

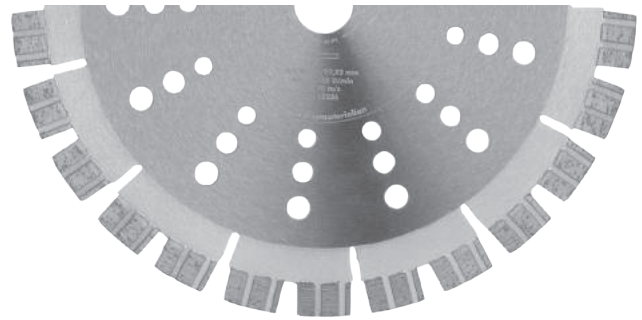

**Einsatzgebiete:**

- Beton
- Stahlbeton
- Granit
- Klinker
- Gußrohr
- harte und weiche Baumaterialien

Art.-Nr.	Beschreibung	Durchmesser mm	Segment mm	Segment-anzahl	Bohrung mm	VPE Stk.	Preis/Stk.
441T115	TWISTO-CUT Typ Titanium	115	20 x 2,4 x 10	12	22,2	1	86,90 €
441T125	TWISTO-CUT Typ Titanium	125	20 x 2,4 x 10	13	22,2	1	88,15 €
441T230	TWISTO-CUT Typ Titanium	230	20 x 3,0 x 12	26	22,2	1	91,67 €

Art.-Grp. 3002

Ihr pers. Rabatt

**TWISTO-CUT Diamant-Trennscheibe Typ 450**

- Die 10 mm hohen lasergeschweißten Segmente gewährleisten eine lange Lebensdauer.
- Nur Diamanten bester Qualität, die strengen Qualitätskontrollen unterliegen, werden eingesetzt
- Universal, sehr stabile Ausführung



**Einsatzgebiete:**

- Beton armiert
- Ton- und Betonziegel
- Backsteine
- Zementrohre
- Stahlbeton



Detailansicht

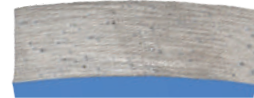

Schnittkante



Art.-Nr.	Beschreibung	Durchmesser mm	Segment mm	Segment-anzahl	Bohrung mm	VPE Stk.	Preis/Stk.
4410115	TWISTO-CUT Typ 450	115	33 x 2,0 x 7	8	22,2	1	29,00 €
4410125	TWISTO-CUT Typ 450	125	33 x 2,0 x 7	9	22,2	1	35,00 €
4410150	TWISTO-CUT Typ 450	150	33 x 2,3 x 7	12	22,2	1	59,00 €
4410230	TWISTO-CUT Typ 450	230	40 x 2,6 x 7	15	22,2	1	79,00 €

Art.-Grp. 3002

Ihr pers. Rabatt

### TWISTO-CUT Diamant-Trennscheibe Typ 450 L

Einsatzgebiete:

- Beton
- Altbeton
- Stahlbeton



Detailansicht

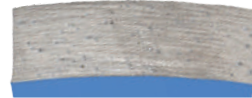

Schnittkante



Art.-Nr.	Beschreibung	Durchmesser mm	Segment mm	Segment-anzahl	Bohrung mm	VPE Stk.	Preis/Stk.
4410300	TWISTO-CUT Typ 450 L	300	40 x 3,2 x 7	21	25,4	1	199,00 €
4410300x2	TWISTO-CUT Typ 450 L	300	40 x 3,2 x 7	21	20	1	199,00 €
4410350	TWISTO-CUT Typ 450 L	350*	40 x 3,2 x 7	24	25,4	1	209,00 €
4410350x2	TWISTO-CUT Typ 450 L	350*	40 x 3,2 x 7	24	20	1	209,00 €
4410400	TWISTO-CUT Typ 450 L	400*	40 x 3,6 x 7	28	20/ 25,4	1	319,00 €
4410450	TWISTO-CUT Typ 450 L	450*	40 x 3,6 x 7	32	25,4	1	369,00 €
4410500	TWISTO-CUT Typ 450 L	500*	40 x 3,6 x 7	36	25,4	1	419,00 €
4410600	TWISTO-CUT Typ 450 L	600*	40 x 4,2 x 7	42	25,4	1	469,00 €

Art.-Grp. 3002

\* Ab 350 mm Durchmesser wird Wasserkühlung empfohlen

Ihr pers. Rabatt

### Anwendungsbereich: Straßenbau, Asphalt

### TWISTO-CUT Diamant-Spezialscheibe für Asphaltbearbeitung

- Für abrasive Baustoffe
- Sehr starke Preisleistung
- 10 mm Diamant-Segmente für eine lange Lebensdauer in Asphalt und abrasiven Materialien
- Schutzsegmente

Einsatzgebiete:

- Asphalt
- Kalksandstein



Detailansicht



Schnittkante



Art.-Nr.	Beschreibung	Durchmesser mm	Segment mm	Segment-anzahl	Bohrung mm	VPE Stk.	Preis/Stk.
441SA300	TWISTO-CUT Typ 700	300	40 x 2,8 x 10	21	20	1	108,00 €
441SA30025	TWISTO-CUT Typ 700	300	40 x 2,8 x 10	21	25,4	1	108,00 €
441SA350	TWISTO-CUT Typ 700	350	40 x 3,0 x 10	24	20	1	129,00 €
441SA35025	TWISTO-CUT Typ 700	350	40 x 3,0 x 10	24	25,4	1	129,00 €
441SA400	TWISTO-CUT Typ 700	400	40 x 3,6 x 10	28	25,4	1	169,00 €
441SA450	TWISTO-CUT Typ 700	450	40 x 3,6 x 10	32	25,4	1	199,00 €

Art.-Grp. 3002

Ihr pers. Rabatt

**Anwendungsbereich: Spezialscheibe für wechselnden Einsatz, Elektriker, Tiefbau**

**TWISTO-CUT Diamant-Trennscheibe ALLCUT**

Allround-Trennscheibe für unterschiedlichste Materialien

- Hohe Schnittgeschwindigkeit
- Spart zeitaufwändigen Maschinenwechsel und ist damit das ideale Werkzeug für den universellen Einsatz
- Spezielle Belüftungsöffnungen am Schneiderand sorgen für einen kühlen Schnitt und schützen das Trägerblatt vor Überhitzung
- Keine Verklebung des Schneiderandes bei Arbeit mit Kunststoffen

**Einsatzgebiete:**

- Betonzeugnisse
- Beton armiert
- Kunststoffe
- Baumaterialien
- Stahl
- GFK
- Fliesen
- Holz
- Natursteine



Art.-Nr.	Beschreibung	Durchmesser mm	Bohrung mm	VPE Stk.	Preis/Stk.
441AC11515	TWISTO-CUT Diamant-Trennscheibe ALLCUT	115	22,23	1	74,00 €
441AC12517	TWISTO-CUT Diamant-Trennscheibe ALLCUT	125	22,23	1	84,00 €
441AC23038	TWISTO-CUT Diamant-Trennscheibe ALLCUT	230	22,23	1	189,00 €
441AC35038x20	TWISTO-CUT Diamant-Trennscheibe ALLCUT	350	20,0	1	315,00 €
441AC35038	TWISTO-CUT Diamant-Trennscheibe ALLCUT	350	25,4	1	324,19 €

Art.-Grp. 3002 Reduzierringe auf Bohrungsdurchmesser 20,0 mm in jeder VPE enthalten.

Ihr pers. Rabatt

**Anwendungsbereich: Spezialscheibe für saubere Schnitte in harten Materialien, Fliesenleger: Premium**

**TWISTO-CUT Diamant-Trennscheibe Typ F Premium**

- Premium-Qualität
- Sehr dünnes Diamantsegment (1,2 mm nur Ø115+Ø125)
- Segment in Turbo-Form erhöhen die Schnittgeschwindigkeit
- Warmgepresst

**Einsatzgebiete:**

- Granit
- Marmor
- Feinsteinzeug
- Hartfliesen
- Kunstfliesen
- Keramik-Fliesen

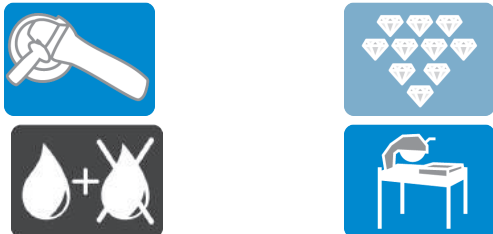

Art.-Nr.	Beschreibung	Durchmesser mm	Segment mm	Segmentanzahl	Bohrung mm	VPE Stk.	Preis/Stk.
441FD115	TWISTO-CUT Typ F Premium	115	1,2 x 7	Vollrand	22,2	1	29,00 €
441FD125	TWISTO-CUT Typ F Premium	125	1,2 x 7	Vollrand	22,2	1	34,00 €
441FD230	TWISTO-CUT Typ F Premium	230	1,9 x 7	Vollrand	22,2	1	79,00 €
441FD250	TWISTO-CUT Typ F Premium	250	2,2 x 7	Vollrand	22,2	1	109,00 €

Art.-Grp. 3002

Ihr pers. Rabatt

**Anwendungsbereich: Spezialscheibe für robuste Einsätze, Tischsäge**

**TWISTO-CUT Diamant-Trennscheibe Typ 800**

- Lasergeschweißt für robuste Einsätze
- Segmente in Turbo-Form sorgen für Kühlung und schnelle Schnittleistung
- Sehr lange Lebensdauer dank 10 mm Diamant-Segmenten
- Universell für alle Baumaterialien

Einsatzgebiete:

■ Beton



■ Granit \*

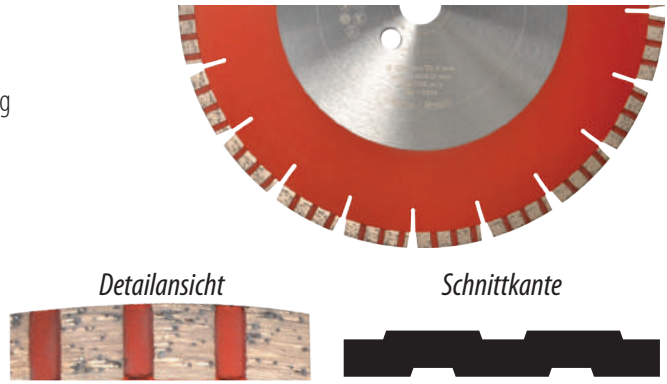

Art.-Nr.	Beschreibung	Durchmesser mm	Segment mm	Segment-anzahl	Bohrung mm	VPE Stk.	Preis/Stk.
4410300x25T	TWISTO-CUT Typ 800	300	40 x 3,2 x 10	21	25,4	1	129,00 €
4410300x25T-20	TWISTO-CUT Typ 800	300	40 x 3,2 x 10	21	20	1	129,00 €
4410350x25T	TWISTO-CUT Typ 800	350	40 x 3,2 x 10	24	25,4	1	159,00 €
4410350x25T-20	TWISTO-CUT Typ 800	350	40 x 3,2 x 10	24	20	1	159,00 €
4410400x25T	TWISTO-CUT Typ 800	400	40 x 3,4 x 10	28	25,4	1	219,00 €
4410400x25T-20	TWISTO-CUT Typ 800	400	40 x 3,4 x 10	28	20	1	219,00 €

Art.-Grp. 3002 \*nicht für Dauereinsatz

Ihr pers. Rabatt

4. Werkzeuge

**Anwendungsbereich: Elektriker**

**TWISTO-CUT Diamant-Trennscheibe Typ 700**

- für abrasive Materialien

**NEU**

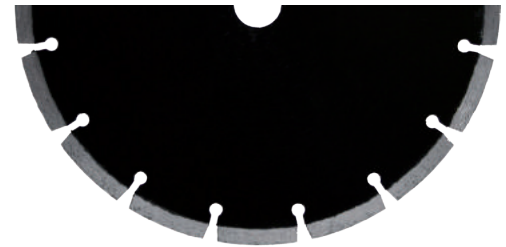

Einsatzgebiete:

■ Kalksandstein

■ Gasbeton

Art.-Nr.	Beschreibung	Durchmesser mm	Bohrung mm	VPE Stk.	Preis/Stk.
4410125H7	TWISTO-CUT Typ 700	125	22,2	1	42,00 €
4410230H7	TWISTO-CUT Typ 700	230	22,2	1	79,00 €

Art.-Grp. 3002

Ihr pers. Rabatt

**Anwendungsbereich: Allround**

**TWISTO-CUT Diamant-Trennscheibe „Zerspalter“**

- Lasergeschweißt
- segmentiert mit Turbo-Segmenten
- hochwertige Allroundscheibe

**NEU**

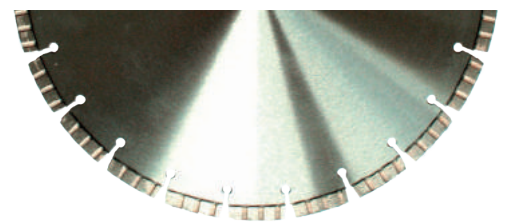

Einsatzgebiete:

■ Beton

■ harte Materialien

■ Naturstein



Art.-Nr.	Beschreibung	Durchmesser mm	Segment mm	Segment-anzahl	Bohrung mm	VPE Stk.	Preis/Stk.
441Z230x10	TWISTO-CUT Diamant-Trennscheibe Zerspalter	230	38 x 2,6 x 10	15	22,23	1	59,90 €

Art.-Grp. 3001

Ihr pers. Rabatt



**Anwendungsbereich: Elektriker, Sanitär und Holzbau**

**TWISTO-CUT Trennscheibe Everything**

Hartmetallbestückte Trennscheibe für universellen Einsatz. Besonders geeignet für Holz, da durch die hohe Umfangsgeschwindigkeit das Holz nicht verbrennt. Für alle Bau- und Renovierungsarbeiten sowie den mobilen Einsatz (Akku-Maschinen) geeignet.

Universell - nahezu alle Materialien können geschnitten werden sicher - Hartmetallgranulat wird durch ein spezielles Laserschmelzverfahren mit dem Grundkörper verschmolzen Schnell - durch geringe Scheibenstärke schnellste Schnittgeschwindigkeit



**NEU**

Einsatzgebiete:

- Holz
- Holz mit Nägeln
- Kunststoff
- Gipsplatten
- Fassadenplatten
- Glasfaser
- Plexiglas

Detailansicht



Art.-Nr.	Beschreibung	Durchmesser mm	Bohrung mm	VPE Stk.	Preis/Stk.
441E125	TWISTO-CUT Trennscheibe Everything	125	22,23	1	39,90 €
441E230	TWISTO-CUT Trennscheibe Everything	230	22,23	1	89,90 €

Art.-Grp. 3001

Ihr pers. Rabatt

**Anwendungsbereich: Baugewerbe**

**TWISTO-CUT Diamant-Trennscheibe Typ „Pipe King“**

- zum Trennen und Anfasen von PVC-Rohren

**NEU**

Einsatzgebiete:

- Kunststoffe

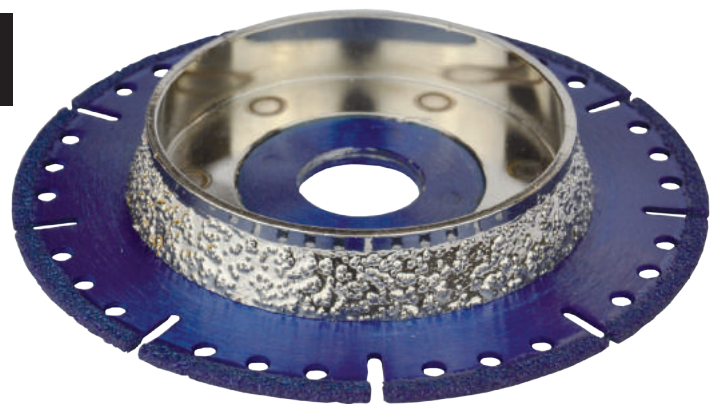

Art.-Nr.	Beschreibung	Durchmesser mm	Bohrung mm	VPE Stk.	Preis/Stk.
441PK125	TWISTO-CUT Typ „Pipe King“	125	22,2	1	159,30 €

Art.-Grp. 3001

Ihr pers. Rabatt

**Anwendungsbereich: Baugewerbe**

**TWISTO-CUT Diamant-Schleifteller**

**NEU**

- Zum Schleifen von Beton & Estrich
- Premium Qualität
- **geeignet für Winkelschleifer mit Absaughaube**

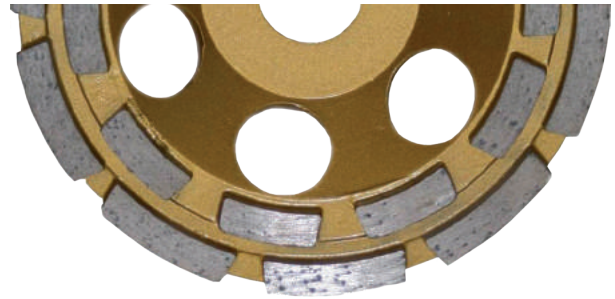

Art.-Nr.	Beschreibung	Durchmesser mm	Segment mm	Bohrung mm	VPE Stk.	Preis/Stk.
441STD125x22	TWISTO-CUT Diamant-Schleifteller	125	doppel	22,2	1	149,00 €
441STD125M14	TWISTO-CUT Diamant-Schleifteller	125	doppel	M14	1	173,50 €
441STD180x22	TWISTO-CUT Diamant-Schleifteller	180	doppel	22,2	1	263,00 €

Art.-Grp. 3003

Ihr pers. Rabatt

**Anwendungsbereich: Baugewerbe**

**TWISTO-CUT Grinder**

**NEU**

- Zum Schleifen von Beton & Estrich
- Premium Qualität
- **geeignet für Winkelschleifer mit Absaughaube**



Art.-Nr.	Beschreibung	Durchmesser mm	Segment mm	Bohrung mm	VPE Stk.	Preis/Stk.
441G125	TWISTO-CUT Grinder	125	5	22,2	1	58,90 €

Art.-Grp. 3003

Ihr pers. Rabatt

**Anwendungsbereich: Baugewerbe**

**TWISTO-CUT Diamant-Schleifteller für thermoplastische Beschichtungen**

**NEU**

- zum Schleifen von Farbe, Anstrich, Bitumen, Dispersionskleber, Leim & Abdichtmaterial
- Nicht für abrasive Materialien geeignet
- Extra feine PKDs (**P**olykristalliner **D**iamant)
- **geeignet für Winkelschleifer mit Absaughaube**



Art.-Nr.	Beschreibung	Durchmesser mm	Segment mm	Bohrung mm	VPE Stk.	Preis/Stk.
441PKD125x22	TWISTO-CUT Diamant Schleifteller	125	5x2x3	22,2	1	358,00 €
441PKD150x19	TWISTO-CUT Diamant Schleifteller	150	5x2x3	19	1	514,00 €
441PKD180x22	TWISTO-CUT Diamant Schleifteller	180	5x2x3	22,2	1	548,00 €

Art.-Grp. 3003

Ihr pers. Rabatt

4. Werkzeuge

### TWISTO-CUT Diamant-Hohlbohrer

- bis Ø18mm = 10mm Belag
- ab Ø20mm = 15mm Belag
- Schnelles Bohren in Fliesen, Keramik, Feinsteinzeug, Marmor und Granit
- Trocken ohne Wasserkühlung bis 35mm bei bis zu Ø18mm Bohrtiefe mit Winkelschleifer
- Trocken ohne Wasserkühlung bis 45mm ab Ø20mm Bohrtiefe mit Winkelschleifer

Einsatzgebiete:

- Fliesen
- Feinsteinzeug
- Naturstein



Art.-Nr.	Ø mm	Aufnahme	Körnung	Länge mm	VPE Stk.	Preis/Stk.
441DHB6	6	M 14	#40	63/35	1	37,00 €
441DHB8	8	M 14	#40	63/35	1	37,00 €
441DHB10	10	M 14	#40	63/35	1	37,00 €
441DHB12	12	M 14	#40	63/35	1	39,00 €
441DHB15	15	M 14	#40	63/35	1	39,00 €
441DHB16	16	M 14	#40	63/35	1	40,00 €
441DHB18	18	M 14	#40	63/35	1	43,00 €
441DHB20	20	M 14	#30	64/45	1	48,00 €
441DHB22	22	M 14	#30	64/45	1	53,00 €
441DHB25	25	M 14	#30	64/45	1	60,00 €
441DHB28	28	M 14	#30	64/45	1	68,00 €
441DHB30	30	M 14	#30	64/45	1	72,00 €
441DHB32	32	M 14	#30	64/45	1	77,00 €
441DHB35	35	M 14	#30	64/45	1	84,00 €
441DHB40	40	M 14	#30	64/45	1	88,00 €
441DHB45	45	M 14	#30	64/45	1	92,00 €
441DHB50	50	M 14	#30	64/45	1	96,00 €
441DHB55	55	M 14	#30	64/45	1	100,00 €
441DHB60	60	M 14	#30	64/45	1	105,00 €
441DHB68	68	M 14	#30	64/45	1	117,00 €
441DHB70	70	M 14	#30	64/45	1	125,00 €
441DHB80	80	M 14	#30	73/45	1	146,00 €

Art.-Grp. 3003

Ihr pers. Rabatt

### TWISTO-CUT Diamant-Dosensenker Basic

- Lasergeschweißte Segmente für lange Lebensdauer
- Universell einsetzbar
- M 16 Bohrung

**Einsatzgebiete:**

- Für Proton, Ziegel, Kalksandstein bis max. Rohdichte 1,8, Beton bis B 10



Art.-Nr.	Durchmesser mm	Nutzlänge mm	Segment mm	Segment Stk.	VPE Stk.	Preis/Stk.
44165	68	60	24 x 3,5 x 8	3	1	59,00 €
44185	82	60	24 x 3,5 x 8	4	1	69,00 €

Art.-Grp. 3003

Ihr pers. Rabatt

### TWISTO-CUT Diamant-Dosensenker Turbo

- Lasergeschweißte Segmente für lange Lebensdauer
- Spezielle Turbo-Segmente sorgen für Selbstkühlung
- Sehr schnittfreundige Leistung in hochverdichteten Kalksandsteinen
- M 16 Bohrung

**Einsatzgebiete:**

- Beton
- Quadrosteine aller Art
- Für Proton, Ziegel, Kalksandstein bis max. Rohdichte 2,2, Beton bis B 10

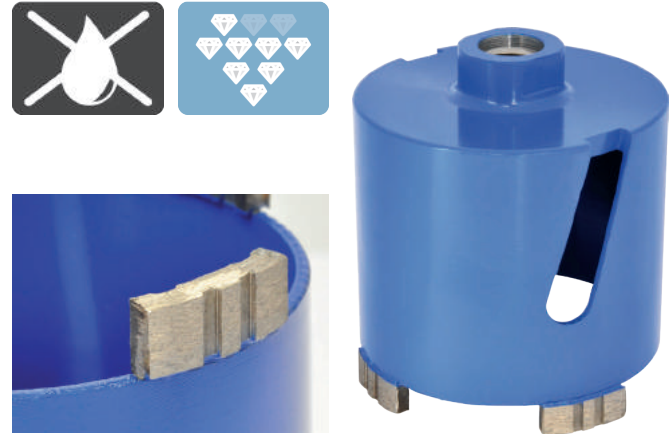

Art.-Nr.	Durchmesser mm	Nutzlänge mm	Segment mm	Segment Stk.	VPE Stk.	Preis/Stk.
44168T	68	80	24 x 3,5 x 8	3	1	69,00 €
44182T	82	80	24 x 3,5 x 8	4	1	75,00 €

Art.-Grp. 3003

Ihr pers. Rabatt

### TWISTO-CUT Diamant-Dosensenker Premium

- Lasergeschweißte 3D Dachsegmente sorgen für ruhiges Einschneiden
- Patent geschützt
- Spiralförmiger Trägerkörper für eine schnellere Beförderung des Bohrmehls
- M 16 Bohrung

**Einsatzgebiete:**

- Ohne Softschlag:** Proton, Ziegel, Kalksandstein bis max. Rohdichte 1,8, Beton bis B 10
- Mit Softschlag:** Proton, Ziegel, Kalksandstein bis max. Rohdichte 2,2, Beton bis B 35

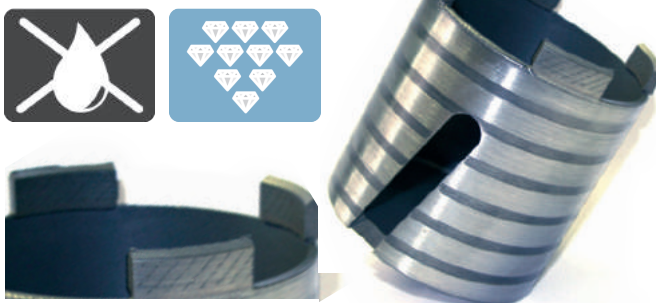

Art.-Nr.	Durchmesser mm	Nutzlänge mm	Segment mm	Segment Stk.	VPE Stk.	Preis/Stk.
44168P	68	80	24 x 3,5 x 10	3	1	89,00 €
44182P	82	80	24 x 3,5 x 10	4	1	104,00 €

Art.-Grp. 3003

Ihr pers. Rabatt

### TWISTO-CUT Zubehör Dosensenker



### TWISTOCUT Zubehör

Art.-Nr.	Beschreibung	VPE Stk.	Preis/Stk.
441AS	6kt.-Aufnahmeschaft	1	19,90 €
441SDS	SDS-Aufnahmeschaft	1	29,80 €
441ZB	Zentrierbohrer konisch, 6,5x120 mm	1	9,90 €

Art.-Grp. 3003

Ihr pers. Rabatt





© fotogestoeber/stock.adobe.com

**TWISTO-CUT® SUPER-INOX**

Trennscheiben für Edelstahl

- Angenehmes Schleifverhalten
- Gute Zerspanung
- Lange Lebensdauer
- **Ideal für antriebschwache Maschinen**

Art.-Nr.	Bezeichnung	Abmessung mm	VPE Stk.	Preis/Stk.
4490115X10	TWISTO-CUT SUPER-INOX Trenn.	115 x 1,0 x 22	50	2,59 €
4490125X10	TWISTO-CUT SUPER-INOX Trenn.	125 x 1,0 x 22	50	2,69 €
4490125x15	TWISTO-CUT SUPER-INOX Trenn.	125 x 1,5 x 22	50	2,85 €

Art.-Grp. 3010

**Ihr pers. Rabatt**



**TWISTO-CUT® ECO-INOX**

Trennscheiben für Edelstahl  
Zuverlässige Trennscheibe für den preisbewussten Fachmann.

- Geringe Gratbildung
- Hohe Schnittgeschwindigkeit
- Geringer Funkenflug
- **Ideal für antriebschwache Maschinen**



Art.-Nr.	Bezeichnung	Abmessung mm	VPE Stk.	Preis/Stk.
4490115X10E	TWISTO-CUT ECO-INOX Trenn.	115 x 1,0 x 22	50	1,69 €
4490125X10E	TWISTO-CUT ECO-INOX Trenn.	125 x 1,0 x 22	50	1,79 €
4490230X19E	TWISTO-CUT ECO-INOX Trenn.	230 x 1,9 x 22	25	3,99 €

Art.-Grp. 3012 115 + 125 mm in gerader Ausführung  
230 mm in gekröpfter Ausführung

**Ihr pers. Rabatt**

**TWISTO-CUT® ECO Stahl**

Wirtschaftliche Scheibe mit sehr gutem Preis-/Leistungsverhältnis

- Harte Bindung
- Kurze Schnittzeiten
- Hohe Standzeiten



Art.-Nr.	Bezeichnung	Abmessung mm	VPE Stk.	Preis/Stk.
445230x30	TWISTO-CUT Trennscheiben für Stahl und Guss	230 x 3,0 x 22	25	2,29 €

Art.-Grp. 3008 gerade Ausführung

**Ihr pers. Rabatt**

**Transportdose für Trennscheiben**

- für 115/ 125 mm Trennscheiben
- Fassungsvermögen max. 10 Stück

Art.-Nr.	Bezeichnung	VPE Stk.	Preis/Stück
449D125	Transportdose für Trennscheiben	1	3,85€

Art.-Grp. 3010

**Ihr pers. Rabatt**

**NEU**





# RHODIUS

**Qualitätsprodukte von RHODIUS**  
bieten maximalen Nutzen bei einem ausgezeichneten Preis- und Leistungsverhältnis



**NEU**

## RHODIUS KSM Stahlschruppscheibe

Der Klassiker für den preisbewussten Fachmann.  
Schleift leicht und mit guter Standzeit.

- Angenehmes Schleifverhalten
- Gute Zerspanung
- Lange Lebensdauer
- **Ideal für antriebsschwache Maschinen**

Art.-Nr.	Bezeichnung	Abmessung mm	VPE Stk.	Preis/Stk.
444115x65	RHODIUS KSM Schruppscheibe	115 x 7 x 22,23	25	2,59 €
444125x65	RHODIUS KSM Schruppscheibe	125 x 7 x 22,23	25	2,99 €
444180x80	RHODIUS KSM Schruppscheibe	180 x 7 x 22,23	10	4,19 €
444230x80	RHODIUS KSM Schruppscheibe	230 x 7 x 22,23	10	7,39 €

Art.-Grp. 3015 Weitere Abmessungen auf Anfrage erhältlich

Ihr pers. Rabatt

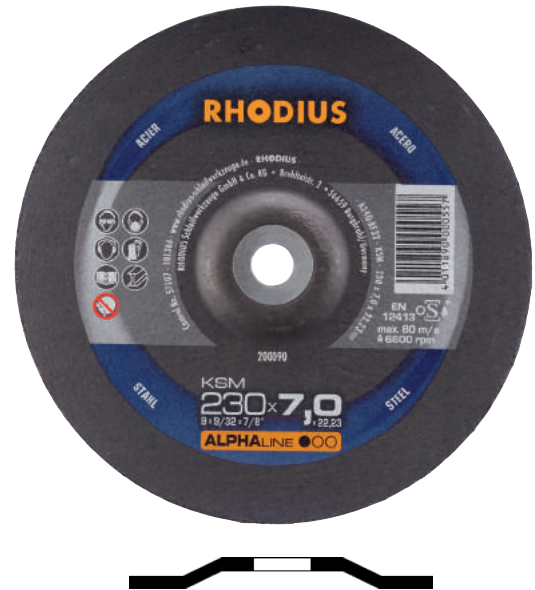

4. Werkzeuge

## RHODIUS KSM Stahltrennscheibe

Der Klassiker unter den Metalltrennscheiben für den preisbewussten Fachmann.  
Trennt leicht bei guter Standzeit

- Hohe Schnittgeschwindigkeit
- Leicht schneidend
- Komfortables Trennverhalten



Art.-Nr.	Bezeichnung	Abmessung mm	VPE Stk.	Preis/Stk.
442115x30	RHODIUS KSM Trennscheibe	115 x 3,0 x 22,23	25	1,49 €
442125x30	RHODIUS KSM Trennscheibe	125 x 3,0 x 22,23	25	1,79 €
442180x25	RHODIUS KSM Trennscheibe	180 x 3,0 x 22,23	25	2,19 €
442230x25	RHODIUS KSM Trennscheibe	230 x 3,0 x 22,23	25	2,99 €

Art.-Grp. 3005

Ihr pers. Rabatt

## RHODIUS XT24 ALU Trennscheibe

Extradünne Trennscheibe mit spezieller Bindung, verhindert ein Zusetzen der Scheibe.

- Geringe Gratbildung
- Hohe Schnittgeschwindigkeit
- **Ideal für antriebsschwache Maschinen**



Art.-Nr.	Bezeichnung	Abmessung mm	VPE Stk.	Preis/Stk.
4491115x16	RHODIUS XT24 Trennscheibe	115 x 1,5 x 22,23	50	2,29 €
4491125x16	RHODIUS XT24 Trennscheibe	125 x 1,5 x 22,23	50	2,49 €
4491230x19	RHODIUS XT24 Trennscheibe	230 x 1,9 x 22,23	25	8,20 €

Art.-Grp. 3005

Ihr pers. Rabatt



**NEU**



### RHODIUS XT10 EXTENDED Edelstahltrennscheibe

Extrem leistungsstarke dünne Trennscheibe für hohe Anwenderansprüche

- Geringe Gratbildung
- Hohe Schnittgeschwindigkeit
- Geringer Funkenflug

Art.-Nr.	Bezeichnung	Abmessung mm	VPE Stk.	Preis/Stk.
4492115x15	RHODIUS XT10 EXTENDED Trenn.	115 x 1,5 x 22,23	50	3,40 €
4492125x10	RHODIUS XT10 EXTENDED Trenn.	125 x 1,0 x 22,23	50	3,60 €
4492125x15	RHODIUS XT10 EXTENDED Trenn.	125 x 1,5 x 22,23	50	3,68 €
4492150x15	RHODIUS XT10 EXTENDED Trenn.	150 x 1,5 x 22,23	25	4,36 €
4492180x15	RHODIUS XT10 EXTENDED Trenn.	180 x 1,5 x 22,23	25	5,44 €
4492230x19	RHODIUS XT10 EXTENDED Trenn.	230 x 1,9 x 22,23	25	7,96 €

Art.-Grp. 3010 Weitere Abmessungen auf Anfrage erhältlich

**Ihr pers. Rabatt**

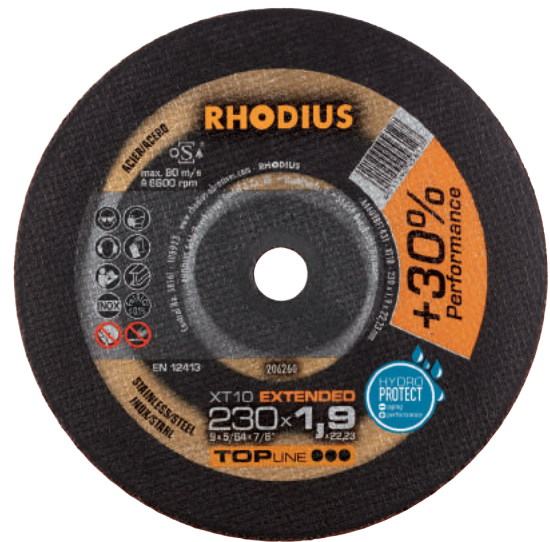

### RHODIUS XTK6 EXACT Edelstahltrennscheibe

Die dünnste Scheibe mit einer hervorragenden Laufruhe

Anwendungsgebiete:

- Gewindestäbe
- Dünnwandige Bleche, Rohre & Profile
- Kabelschächte
- Wellbleche
- Trapezprofile



Art.-Nr.	Bezeichnung	Abmessung mm	VPE Stk.	Preis/Stk.
4490115x06	RHODIUS XTK6 EXACT Trenn.	115 x 0,6 x 22,23	50	4,00
4490125x06	RHODIUS XTK6 EXACT Trenn.	125 x 0,6 x 22,23	50	4,36

Art.-Grp. 3010

**Ihr pers. Rabatt**

### RHODIUS XTK8 EXACT Edelstahltrennscheibe

Die 0,8 mm dünne Trennscheibe mit hervorragender Laufruhe, trennt mit präziser und nahezu gratfreiem Schnitt.

- Präziser Schnitt, weniger Kraftaufwand
- Minimale Gratbildung für weniger Nachbearbeitung
- Kühler Schnitt minimiert Anlauffarben und Materialverzug

■ Ideal für antriebsschwache Maschinen & Akku-Winkelschleifer

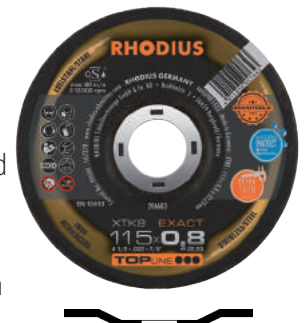

Art.-Nr.	Bezeichnung	Abmessung mm	VPE Stk.	Preis/Stk.
4490115x08	RHODIUS XTK8 EXACT Trenn.	115 x 0,8 x 22,23	50	2,79 €
4490125x08	RHODIUS XTK8 EXACT Trenn.	125 x 0,8 x 22,23	50	2,99 €

Art.-Grp. 3010

**Ihr pers. Rabatt**

### RHODIUS LSZF1 Fächerschleifscheiben Zirkonrund mit Gewebeteller

- Zirkonkorund-Lamellen zeichnen sich durch eine erheblich längere Haltbarkeit aus
- Für den universellen Einsatz
- Schnell schleifend, leise und hohe Standzeit

**Einsatzgebiete:**

- Legierte und unlegierte Stähle
- Hochfeste NE-Metalle
- Rostfreie Stähle
- Holz

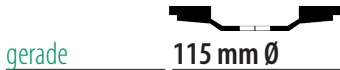

gerade

115 mm Ø

125 mm Ø

Korn	VPE Stk.	Art.-Nr.	Preis/Stk.	Art.-Nr.	Preis/Stk.
40	10	440115Z40	4,29 €	440125Z40	4,49 €
60	10	440115Z60	4,39 €	440125Z60	4,59 €
80	10	440115Z80	4,69 €	440125Z80	4,89 €



konisch

115 mm Ø

125 mm Ø

Korn	VPE Stk.	Art.-Nr.	Preis/Stk.	Art.-Nr.	Preis/Stk.
40	10	439115Z40	4,29 €	439125Z40	4,49 €
60	10	439115Z60	4,39 €	439125Z60	4,59 €
80	10	439115Z80	4,69 €	439125Z80	4,89 €



4. Werkzeuge

Art.-Grp. 3020

Ihr pers. Rabatt

### TWISTO-CUT Fächerschleifscheibe Keramik

- Keramik-Lamellen zeichnen sich durch eine erheblich längere Haltbarkeit aus
- Höchste Schleifleistung und sehr hohe Standzeit bei Flächen- und Kantenschliff durch das selbstschärfende Keramik Korn
- Mit Trägern aus Glasgewebe

**Einsatzgebiete:**

- Hochlegierter, rostbeständiger Stahl
- Nickelbasislegierungen
- Titanlegierungen
- Aluminium/NE-Metalle



Konisch

115 mm Ø

125 mm Ø

Korn	VPE Stk.	Art.-Nr.	Preis/Stk.	Art.-Nr.	Preis/Stk.
40	10	439115K40	9,20 €	439125K40	10,40 €

Art.-Grp. 3020

Ihr pers. Rabatt

## TWISTO-CUT®





## RHODIUS KFS Fiberscheibe

Aluminiumoxyd-Fiberscheibe - das Korn ermöglicht eine hohe Abtragsleistung auf Stahl

- Gute Zerspanungsleistung
- Hohe Lebensdauer
- Geringer Funkenflug

Korn	VPE/Stk.	115 mm Ø			125 mm Ø		
		Art.-Nr.	Abmessung (mm)	Preis/Stk.	Art.-Nr.	Abmessung (mm)	Preis/Stk.
16	25	440115x16	115 x 22,23	0,79 €	440125x16	125 x 22,23	0,89 €
24	25	440115x24	115 x 22,23	0,79 €	440125x24	125 x 22,23	0,89 €
36	25	440115x36	115 x 22,23	0,79 €	440125x36	125 x 22,23	0,89 €
40	25	440115x40	115 x 22,23	0,79 €	440125x40	125 x 22,23	0,89 €
50	25	440115x50	115 x 22,23	0,79 €	440125x50	125 x 22,23	0,89 €
60	25	440115x60	115 x 22,23	0,79 €	440125x60	125 x 22,23	0,89 €
80	25	440115x80	115 x 22,23	0,79 €	440125x80	125 x 22,23	0,89 €
100	25	440115x100	115 x 22,23	0,79 €	440125x100	125 x 22,23	0,89 €
120	25	440115x120	115 x 22,23	0,79 €	440125x120	125 x 22,23	0,89 €

Art.-Grp. 3018

Ihr pers. Rabatt

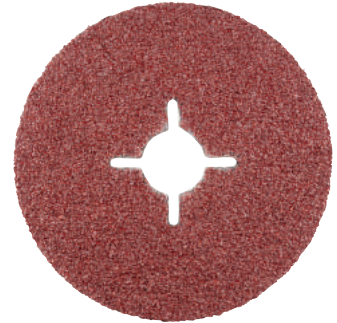

## Stützteller für Fiberscheiben

- Hochbelastbarer Stützteller aus hochwertigem Kunststoff
- Elastisch, verschleiß- und abriebfest

Art.-Nr.	Durchmesser (mm)	VPE (Stk.)	Preis/Stk.
440115	112 x M14	10	7,99 €
440125	125 x M14	10	8,99 €
440180	180 x M14	10	14,99 €

Art.-Grp. 3018

Ihr pers. Rabatt



## TWISTO-CUT Reinigungsvlies-Scheiben

Grobstrukturiertes und abrasives Reinigungsvlies

- Aus einer speziellen Kombination von synthetischen Fasern und Schleifkorn
- Zum Reinigen von Oberflächen unterschiedlichster Struktur

Zum Entfernen von:

- Rost
- Schmutz
- Beschichtungen
- Korrosionsrückständen
- Hartnäckig haftenden Farben
- Dichtungsresten
- Zunder
- Klebern

Art.-Nr.	Beschreibung	Abmessung mm	VPE Stk.	Preis/Stk.
440R115x13	TWISTO-CUT Reinigungsvlies-Scheiben	115x13,0x22	25	7,95 €
440R125x13	TWISTO-CUT Reinigungsvlies-Scheiben	125x13,0x22	25	8,80 €

Art.-Grp. 3019

Ihr pers. Rabatt

## TWISTO-CUT®



## HIKOKI Schleifbänder

- Für Bandschleifer mit 100 mm Breite

Art.-Nr.	Beschreibung	Korn	Breite mm	Länge mm	VPE Stk.	Preis/Stk.
496753261	Schleifbänder	40	100	610	5	20,90 €
496753262	Schleifbänder	60	100	610	5	20,90 €
496753263	Schleifbänder	80	100	610	5	20,90 €
496753264	Schleifbänder	100	100	610	5	20,90 €
496753265	Schleifbänder	120	100	610	5	20,90 €

Art.-Grp. 3018

Ihr pers. Rabatt



## Twistdrill Spiralbohrer HSS DIN 338 HQ Typ N - geschliffen

Leistungsstarker Bohrer für anspruchsvolle Anwendungen

**NEU**

### Eigenschaften:

- Zentriert sofort ohne anzukörnen
- Rechtsschneidend
- Spitzwinkel 118° mit Split Point
- Blanke Ausführung
- Material: M2
- Hohe Rundlaufgenauigkeit
- Maximale Zerspanungsleistung
- Hohe Bruchsicherheit
- Lange Standzeit

### Anwendungsgebiete:

- Stahl und Stahlguss (legiert und unlegiert)
- Grauguß, Temperguss, Sinterisen
- Sphäroguss, Graphit
- Aluminium (kurzspanend)
- Bronze, Messing (zäh)

**HIGH  
QUALITY**



Art.-Nr	Ø mm	Länge mm	VPE Stk.	Preis/Stk.
410H010	1,0	34	10	1,12 €
410H012	1,2	38	10	1,12 €
410H013	1,3	38	10	1,12 €
410H014	1,4	40	10	1,12 €
410H015	1,5	40	10	1,12 €
410H016	1,6	43	10	1,18 €
410H017	1,7	43	10	1,18 €
410H018	1,8	46	10	1,18 €
410H019	1,9	46	10	1,18 €
410H020	2,0	49	10	1,19 €
410H021	2,1	49	10	1,25 €
410H022	2,2	53	10	1,25 €
410H023	2,3	53	10	1,25 €
410H024	2,4	57	10	1,25 €
410H025	2,5	57	10	1,25 €
410H026	2,6	57	10	1,48 €
410H027	2,7	61	10	1,48 €
410H028	2,8	61	10	1,48 €
410H029	2,9	61	10	1,48 €
410H030	3,0	61	10	1,48 €
410H031	3,1	65	10	2,05 €
410H032	3,2	65	10	2,05 €
410H033	3,3	65	10	2,05 €
410H034	3,4	70	10	2,05 €
410H035	3,5	70	10	2,05 €
410H036	3,6	70	10	2,33 €

Art.-Nr	Ø mm	Länge mm	VPE Stk.	Preis/Stk.
410H037	3,7	70	10	2,33 €
410H038	3,8	75	10	2,33 €
410H039	3,9	75	10	2,33 €
410H040	4,0	75	10	2,33 €
410H041	4,1	75	10	2,73 €
410H042	4,2	75	10	2,73 €
410H043	4,3	80	10	2,73 €
410H044	4,4	80	10	2,73 €
410H045	4,5	80	10	2,73 €
410H046	4,6	80	10	3,73 €
410H047	4,7	80	10	3,73 €
410H048	4,8	86	10	3,73 €
410H049	4,9	86	10	3,73 €
410H050	5,0	86	10	3,73 €
410H051	5,1	86	10	4,17 €
410H052	5,2	86	10	4,17 €
410H053	5,3	86	10	4,17 €
410H054	5,4	93	10	4,17 €
410H055	5,5	93	10	4,17 €
410H056	5,6	93	10	4,73 €
410H057	5,7	93	10	4,73 €
410H058	5,8	93	10	4,73 €
410H059	5,9	93	10	4,73 €
410H060	6,0	93	10	4,73 €
410H061	6,1	101	10	5,23 €
410H062	6,2	101	10	5,23 €

Art.-Nr	Ø mm	Länge mm	VPE Stk.	Preis/Stk.
410H063	6,3	101	10	5,23 €
410H064	6,4	101	10	5,23 €
410H065	6,5	101	10	5,23 €
410H066	6,6	101	10	6,71 €
410H067	6,7	101	10	6,71 €
410H068	6,8	109	10	6,71 €
410H069	6,9	109	10	6,71 €
410H070	7,0	109	10	6,71 €
410H071	7,1	109	10	7,36 €
410H072	7,2	109	10	7,36 €
410H073	7,3	109	10	7,36 €
410H074	7,4	109	10	7,36 €
410H075	7,5	109	10	7,36 €
410H076	7,6	117	5	8,11 €
410H077	7,7	117	5	8,11 €
410H078	7,8	117	5	8,11 €
410H079	7,9	117	5	8,11 €
410H080	8,0	117	5	8,11 €
410H081	8,1	117	5	9,27 €
410H082	8,2	117	5	9,27 €
410H083	8,3	117	5	9,27 €
410H084	8,4	117	5	9,27 €
410H085	8,5	117	5	9,27 €
410H086	8,6	125	5	11,16 €
410H087	8,7	125	5	11,16 €
410H088	8,8	125	5	11,16 €

Art.-Nr	Ø mm	Länge mm	VPE Stk.	Preis/Stk.
410H089	8,9	125	5	11,16 €
410H090	9,0	125	5	11,16 €
410H091	9,1	125	5	12,05 €
410H092	9,2	125	5	12,05 €
410H093	9,3	125	5	12,05 €
410H094	9,4	125	5	12,05 €
410H095	9,5	125	5	12,05 €
410H096	9,6	133	5	13,76 €
410H097	9,7	133	5	13,76 €
410H098	9,8	133	5	13,76 €
410H099	9,9	133	5	13,76 €
410H100	10,0	133	5	13,76 €
410H101	10,1	133	5	14,96 €
410H102	10,2	133	5	14,96 €
410H105	10,5	133	5	14,96 €
410H110	11,0	142	5	17,07 €
410H115	11,5	142	5	18,80 €
410H120	12,0	151	5	21,17 €
410H125	12,5	151	5	22,52 €
410H130	13,0	151	5	22,53 €
410H135	13,5	160	5	26,36 €
410H140	14,0	160	5	24,27 €
410H145	14,5	169	5	36,53 €
410H150	15,0	169	5	41,64 €
410H155	15,5	178	5	47,36 €
410H160	16,0	178	5	52,16 €

Art.-Grp. 3031

Ihr pers. Rabatt

### Twistdrill HSS Bohrer Sortiment DIN 338 HQ

- 1-10,0 x 0,5 mm

Art.-Nr	Inhalt	VPE Stk.	Preis/ Stk
410HBOX19	19-teilig, 1-10,0 x 0,5 mm	1	89,00 €

Art.-Grp. 3031

Ihr pers. Rabatt



### JET-TOOLS Rocky-HSS Spiralbohrer-Set

- 1-10,0 x 0,5 mm steigend
- Kunststoffmagazin 170-teilig
- DIN 338

Art.-Nr	Inhalt	VPE Stk.	Preis/ Stk
4104	170-teilig, 1-10,0 x 0,5 mm steigend	1	149,00 €

Art.-Grp. 2070

Ihr pers. Rabatt



### Twistdrill HSS Bohrer Sortiment DIN 338 HQ

- 1-13,0 x 0,5 mm

Art.-Nr	Inhalt	VPE Stk.	Preis/ Stk
410HBOX25	25-teilig, 1-13,0 x 0,5 mm	1	174,00 €

Art.-Grp. 3031

Ihr pers. Rabatt





**Twistdrill Spiralbohrer HSS DIN 340 HQ - geschliffen**

- Spitzenwinkel 118° mit Split Point
- Blanke Ausführung
- Hohe Standzeit ■ Material: M2



Art.-Nr	Ø mm	Länge mm	VPE Stk.	Preis/Stk.
412H020	2,0	85	10	2,26 €
412H021	2,1	85	10	2,36 €
412H022	2,2	90	10	2,36 €
412H023	2,3	90	10	2,36 €
412H024	2,4	95	10	2,36 €
412H025	2,5	95	10	2,36 €
412H026	2,6	95	10	2,80 €
412H027	2,7	100	10	2,80 €
412H028	2,8	100	10	2,80 €
412H029	2,9	100	10	2,80 €
412H030	3,0	100	10	2,80 €
412H031	3,1	106	10	3,86 €
412H032	3,2	106	10	3,86 €
412H033	3,3	106	10	3,86 €
412H034	3,4	112	10	3,86 €
412H035	3,5	112	10	3,86 €
412H036	3,6	112	10	4,40 €
412H037	3,7	112	10	4,40 €
412H038	3,8	119	10	4,40 €
412H039	3,9	119	10	4,40 €
412H040	4,0	119	10	4,40 €
412H041	4,1	119	10	5,12 €
412H042	4,2	119	10	5,12 €
412H043	4,3	126	10	5,12 €
412H044	4,4	126	10	5,12 €
412H045	4,5	126	10	5,12 €
412H046	4,6	126	10	6,99 €
412H047	4,7	126	10	6,99 €
412H048	4,8	132	10	6,99 €
412H049	4,9	132	10	6,99 €

Art.-Nr	Ø mm	Länge mm	VPE Stk.	Preis/Stk.
412H050	5,0	132	10	6,99 €
412H051	5,1	132	10	7,86 €
412H052	5,2	132	10	7,86 €
412H053	5,3	132	10	7,86 €
412H054	5,4	139	10	7,86 €
412H055	5,5	139	10	7,86 €
412H056	5,6	139	10	8,93 €
412H057	5,7	139	10	8,93 €
412H058	5,8	139	10	8,93 €
412H059	5,9	139	10	8,93 €
412H060	6,0	139	10	8,93 €
412H061	6,1	148	10	9,86 €
412H062	6,2	148	10	9,86 €
412H063	6,3	148	10	9,86 €
412H064	6,4	148	10	9,86 €
412H065	6,5	148	10	9,86 €
412H066	6,6	148	10	12,57 €
412H067	6,7	148	10	12,57 €
412H068	6,8	156	10	12,57 €
412H069	6,9	156	10	12,57 €
412H070	7,0	156	10	12,57 €
412H071	7,1	156	10	13,79 €
412H072	7,2	156	10	13,79 €
412H073	7,3	156	10	13,79 €
412H074	7,4	156	10	13,79 €
412H075	7,5	156	10	13,79 €
412H076	7,6	156	10	15,20 €
412H077	7,7	156	10	15,20 €
412H078	7,8	165	10	15,20 €
412H079	7,9	165	10	15,20 €

Art.-Nr	Ø mm	Länge mm	VPE Stk.	Preis/Stk.
412H080	8,0	165	10	15,20 €
412H081	8,1	165	10	17,37 €
412H082	8,2	165	10	17,37 €
412H083	8,3	165	10	17,37 €
412H084	8,4	165	10	17,37 €
412H085	8,5	165	10	17,37 €
412H086	8,6	175	10	20,93 €
412H087	8,7	175	10	20,93 €
412H088	8,8	175	10	20,93 €
412H089	8,9	175	10	20,93 €
412H090	9,0	175	10	20,93 €
412H091	9,1	175	10	22,59 €
412H092	9,2	175	10	22,59 €
412H093	9,3	175	10	22,59 €
412H094	9,4	175	10	22,59 €
412H095	9,5	175	10	22,59 €
412H096	9,6	184	10	25,77 €
412H097	9,7	184	10	25,77 €
412H098	9,8	184	10	25,77 €
412H099	9,9	184	10	25,77 €
412H100	10,0	184	10	25,77 €
412H105	10,5	184	10	28,10 €
412H110	11,0	195	10	28,10 €
412H115	11,5	195	10	32,50 €
412H120	12,0	205	10	39,73 €
412H125	12,5	205	10	42,18 €
412H130	13,0	205	10	46,58 €

Ihr pers. Rabatt

Art.-Grp. 3031



### Spiralbohrer HSS DIN 338 Typ N - abgedreht

- Leistungsstarker, stabiler Bohrer mit erstklassiger Standzeit
- Abgedrehter Schaft für kleine Bohrfutter
- Zylindrisch kurz
- Typ N
- Rechtsschneidend
- Spitzenwinkel 118°
- Spiralwinkel 20-30°
- Bohrer-Ø im Toleranzbereich h8
- Hohe Zähigkeit und dadurch maximale Zerspannungsleistung und hohe Bruchsicherheit



Ø 10,0-13,0 mm auf 10,0 mm abgedreht  
Ø 13,5-20,5 mm auf 13,0 mm abgedreht

Art.-Nr	Ø mm	Gesamt-länge mm	Spiral-länge mm	VPE Stk.	Preis/Stk.
40910	10,0	133	87	1	4,74 €
409105	10,5	133	87	1	5,99 €
40911	11,0	142	94	1	7,23 €
409115	11,5	142	94	1	8,06 €
40912	12,0	151	101	1	8,15 €
409125	12,5	151	101	1	9,07 €
40913	13,0	151	101	1	9,30 €
409135	13,5	160	108	1	10,13 €
40914	14,0	160	108	1	11,37 €

Art.-Nr	Ø mm	Gesamt-länge mm	Spiral-länge mm	VPE Stk.	Preis/Stk.
409145	14,5	169	114	1	11,56 €
40915	15,0	169	114	1	12,10 €
409155	15,5	178	120	1	12,30 €
40916	16,0	178	120	1	13,46 €
409165	16,5	184	125	1	14,28 €
40917	17,0	184	125	1	15,31 €
409175	17,5	191	130	1	15,70 €
40918	18,0	191	130	1	17,98 €
409185	18,5	198	135	1	18,91 €

Art.-Nr	Ø mm	Gesamt-länge mm	Spiral-länge mm	VPE Stk.	Preis/Stk.
40919	19,0	198	135	1	19,44 €
409195	19,5	205	140	1	19,90 €
40920	20,0	205	140	1	23,99 €
409205	20,5	205	140	1	26,91 €

Ihr pers. Rabatt

Art.-Grp. 3025

### Spiralbohrer HSS DIN 1897 Typ N - kurz

Stabiler und robuster Bohrer mit hoher Rundlaufgenauigkeit zum Bohren von dünnwandigem Material

- Rollgewalzt
- Spitzwinkel 118°
- Spiralwinkel 20-30°
- Bohrer-Ø im Toleranzbereich h8



Art.-Nr	Ø mm	Gesamt-länge mm	Spiral-länge mm	VPE Stk.	Preis/Stk.
41320	2,00	43	14	10	0,91 €
41325	2,50	43	14	10	0,91 €
41329	2,90	46	16	10	0,91 €
41330	3,00	46	16	10	1,10 €
41331	3,10	49	18	10	1,10 €
41332	3,20	49	18	10	1,10 €
41333	3,30	49	18	10	1,10 €
41334	3,40	52	20	10	1,31 €
41335	3,50	52	20	10	1,31 €

Art.-Nr	Ø mm	Gesamt-länge mm	Spiral-länge mm	VPE Stk.	Preis/Stk.
41340	4,00	55	22	10	1,31 €
41341	4,10	55	22	10	1,31 €
41342	4,20	55	22	10	1,31 €
41348	4,80	62	26	10	1,71 €
41349	4,90	62	26	10	1,71 €
41350	5,00	62	26	10	1,71 €
41352	5,20	62	26	10	2,24 €
41357	5,70	66	28	10	2,35 €
41360	6,00	66	28	10	2,35 €

Art.-Nr	Ø mm	Gesamt-länge mm	Spiral-länge mm	VPE Stk.	Preis/Stk.
41365	6,50	70	31	10	2,68 €
41380	8,00	79	37	5	4,02 €
41385	8,50	79	37	5	4,78 €

Ihr pers. Rabatt

Art.-Nr. 3025

### PARCO®CLICK HSS-Bohrer DIN 338 geschliffen

Art.-Nr.	Inhalt	VPE Stk.	Preis/Stk.
485PDIN338G	je 5 Stk.: 1,5 • 2,5 • 3,5 • 4,5 • 5,5 • 6,5 • 7,0 • 7,5 • 8,0 • 8,5 • 9,0 • 9,5 • 10,0 • 10,5 mm je 10 Stk.: 1,0 • 2,0 • 3,0 • 4,0 • 5,0 • 6,0 mm	1	169,00 €

Art.-Grp. 2070

Abbildung ähnlich

Ihr pers. Rabatt



### Twistdrill Titan-Spiralbohrer HSS DIN 338

Bohrer für extreme Beanspruchung in Industrie und Handwerk

- Hochfeste Titanbeschichtung
- Kegelmantelanschliff
- Rechtsschneidend, zylindrisch kurz, Typ N
- Spitzwinkel 118°
- Hohe Rundlaufgenauigkeit
- Hohe Bruchsicherheit
- Maximale Standzeiterhöhung (bis zu 400%)
- Maximale Zerspanungsleistung
- Schnittgeschwindigkeit kann um 100% erhöht werden
- Präziser Spitzenanschliff

**Anwendungsgebiete:**

- Stahl und Stahlguss (legiert und unlegiert)
- Grauguß, Temperguss, Sinterisen
- Sphäroguss, Graphit
- Aluminium (kurzspanend)
- Bronze, Messing (zäh)



Art.-Nr	Ø mm	Länge mm	VPE Stk.	Preis/ Stk
40815	1,5	34	10	4,76 €
40820	2,0	49	10	3,71 €
40825	2,5	57	10	4,37 €
40830	3,0	61	10	4,37 €
40831	3,1	65	10	5,26 €
40833	3,3	65	10	5,29 €
40835	3,5	70	10	4,73 €
40840	4,0	75	10	5,10 €
40841	4,1	75	10	5,81 €
40842	4,2	75	10	5,40 €

Art.-Nr	Ø mm	Länge mm	VPE Stk.	Preis/ Stk
40843	4,3	80	10	6,10 €
40845	4,5	80	10	5,95 €
40850	5,0	86	10	5,95 €
40852	5,2	86	10	6,92 €
40855	5,5	93	10	7,21 €
40857	5,7	93	10	13,01 €
40860	6,0	93	10	8,02 €
40865	6,5	101	10	9,67 €
40868	6,8	109	10	14,27 €
40870	7,0	109	10	9,85 €

Art.-Nr	Ø mm	Länge mm	VPE Stk.	Preis/ Stk
40875	7,5	109	10	12,41 €
40880	8,0	117	5	12,60 €
40885	8,5	117	5	13,69 €
40890	9,0	125	5	16,26 €
40895	9,5	125	5	19,72 €
408100	10,0	133	5	20,81 €
408105	10,5	133	5	21,72 €
408110	11,0	142	5	22,64 €
408120	12,0	151	5	23,55 €
408125	12,5	151	5	46,90 €

Art.-Nr	Ø mm	Länge mm	VPE Stk.	Preis/ Stk
408130	13,0	151	5	53,86 €
408135	13,5	160	5	56,78 €
408145	14,5	169	5	64,92 €
408150	15,0	169	5	70,66 €
408160	16,0	178	5	87,35 €

Ihr pers. Rabatt

Art.-Grp. 3022

### Twistdrill Spiralbohrer HSS-Co DIN 338 - kobaltlegiert

- Für Hochkorrosionsbeständige Stähle (hoch-chrom-nickellegiert)
- Für Hochhitzebeständige und warmfeste Stähle wie Titan, Antitherm, V2A, V4A, Nirosta usw.



Art.-Nr	Ø mm	Länge mm	VPE Stk.	Preis/ Stk
408025	2,5	30	10	4,08 €
408030	3,0	33	10	3,83 €
408032	3,2	35	10	4,05 €
408033	3,3	36	10	4,15 €
408035	3,5	39	10	4,51 €
408040	4,0	43	10	4,48 €
408041	4,1	43	10	4,79 €
408042	4,2	43	10	5,23 €

Art.-Nr	Ø mm	Länge mm	VPE Stk.	Preis/ Stk
408045	4,5	47	10	6,42 €
408050	5,0	52	10	6,42 €
408052	5,2	57	10	7,51 €
408055	5,5	57	10	7,51 €
408060	6,0	57	10	8,31 €
408065	6,5	63	10	10,09 €
408066	6,6	63	10	10,47 €
408070	7,0	69	10	10,76 €

Art.-Nr	Ø mm	Länge mm	VPE Stk.	Preis/ Stk
408075	7,5	69	10	10,76 €
408080	8,0	75	5	12,06 €
408085	8,5	75	5	12,90 €
408090	9,0	81	5	14,62 €
408095	9,5	81	5	17,37 €
408100	10,0	87	5	17,37 €
408102	10,2	87	5	19,15 €
408105	10,5	87	5	22,23 €

Art.-Nr	Ø mm	Länge mm	VPE Stk.	Preis/ Stk
4080110	11,0	94	5	25,16 €
4080115	11,5	94	5	25,16 €
4080120	12,0	101	5	25,29 €

Ihr pers. Rabatt

Art.-Grp. 3022

### Twistdrill HSS Bohrer Sortiment DIN 338 HQ

- 1-10,0 x 0,5 mm

Art.-Nr	Inhalt	VPE Stk.	Preis/ Stk
410HBOX19	19-teilig, 1-10,0 x 0,5 mm	1	89,00 €

Art.-Grp. 3031

Ihr pers. Rabatt

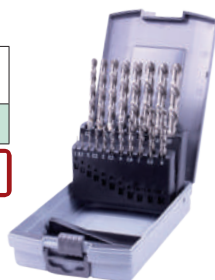

### Twistdrill HSS Bohrer Sortiment DIN 338 HQ

- 1-13,0 x 0,5 mm

Art.-Nr	Inhalt	VPE Stk.	Preis/ Stk
410HBOX25	25-teilig, 1-13,0 x 0,5 mm	1	174,00 €

Art.-Grp. 3031

Ihr pers. Rabatt



### Twistdrill Spiralbohrer HSS DIN 345 - mit Morsekegel

Leistungsstarker, stabiler Standbohrer mit Morsekegel zum Bohren von Stahl und Stahlguss (legiert und unlegiert), Grauguß, Temperguss, Sphäroguss, Sintereisen, Neusilber, Graphit



Art.-Nr	Ø mm	Gesamt-länge mm	Spiral-länge mm	VPE Stk.	Preis/Stk.
411120	12,0	182	101	1	16,02 €
411125	12,5	182	101	1	19,05 €
411130	13,0	182	101	1	19,05 €
411135	13,5	189	108	1	23,46 €
411140	14,0	189	108	1	23,46 €
411145	14,5	212	114	1	26,57 €
411150	15,0	212	114	1	26,57 €
411155	15,5	218	120	1	28,13 €
411160	16,0	218	120	1	28,13 €
411165	16,5	223	125	1	29,84 €
411170	17,0	223	125	1	29,84 €
411175	17,5	228	130	1	31,89 €

Art.-Nr	Ø mm	Gesamt-länge mm	Spiral-länge mm	VPE Stk.	Preis/Stk.
411180	18,0	228	130	1	32,37 €
411185	18,5	233	135	1	33,52 €
411190	19,0	233	135	1	33,52 €
411195	19,5	238	140	1	36,63 €
411200	20,0	238	140	1	36,63 €
411205	20,5	243	145	1	41,96 €
411210	21,0	243	145	1	43,17 €
411215	21,5	248	150	1	45,72 €
411220	22,0	248	150	1	45,72 €
411225	22,5	253	155	1	49,97 €
411230	23,0	253	155	1	49,97 €
411235	23,5	276	155	1	56,17 €

Art.-Nr	Ø mm	Gesamt-länge mm	Spiral-länge mm	VPE Stk.	Preis/Stk.
411240	24,0	281	160	1	59,21 €
411245	24,5	281	160	1	61,17 €
411250	25,0	281	160	1	62,64 €
411255	25,5	286	165	1	69,18 €
411260	26,0	286	165	1	69,18 €
411265	26,5	286	165	1	69,18 €
411270	27,0	291	170	1	72,22 €
411275	27,5	291	170	1	72,78 €
411280	28,0	291	170	1	73,21 €
411285	28,5	296	175	1	78,76 €

Ihr pers. Rabatt

Art.-Gr. 3008

### Twistdrill Dachdeckerbohrer (Hohlprofilbohrer) HSS Typ N - Spirallänge 30 mm

■ 130° Spitzenwinkel, mit Kreuzanschliff ■ Rechtsschneidend ■ Zylinderschaft



Art.-Nr	Ø mm	Gesamtlänge mm	VPE Stk.	Preis/Stk.
412013550	5,0	135	10	5,71 €
412018550	5,0	180	10	5,88 €
412020550	5,0	210	10	20,05 €
412028050	5,0	280	10	22,55 €
412013555	5,5	135	10	6,77 €
412018555	5,5	180	10	14,28 €
412020555	5,5	210	10	16,35 €
412026055	5,5	260	10	20,47 €

Art.-Nr	Ø mm	Gesamtlänge mm	VPE Stk.	Preis/Stk.
412013557	5,7	150	10	7,05 €
412018557	5,7	180	10	14,26 €
412020557	5,7	210	10	16,12 €
412026057	5,7	260	10	20,47 €
412013558	5,8	150	10	7,00 €
412018558	5,8	180	10	14,28 €
412020558	5,8	210	10	16,32 €
412026058	5,8	260	10	19,84 €

Art.-Nr	Ø mm	Gesamtlänge mm	VPE Stk.	Preis/Stk.
412028058	5,8	280	10	22,13 €
412029070	7,0	290	10	49,80 €

Ihr pers. Rabatt

Art.-Grp. 3028

### Twistdrill Doppelendbohrer HSS

Doppelseitig verwendbarer Spezialbohrer mit Sonderschliff für dünnwandige Werkstücke mit sehr hoher Bruchsicherheit



Art.-Nr	Ø mm	Gesamt-länge mm	Spiral-länge mm	VPE Stk.	Preis/Stk.
41430	3,0	46	10,6	10	2,71 €
41431	3,1	49	11,2	10	3,21 €
41432	3,2	49	11,2	10	3,21 €
41433	3,3	49	11,2	10	3,21 €
41435	3,5	52	14,0	10	3,21 €
41440	4,0	55	14,0	10	3,64 €

Art.-Nr	Ø mm	Gesamt-länge mm	Spiral-länge mm	VPE Stk.	Preis/Stk.
41441	4,1	55	14,0	10	4,43 €
41442	4,2	55	14,0	10	4,43 €
41445	4,5	58	15,5	10	4,43 €
41448	4,8	62	17,0	10	5,00 €
41450	5,0	62	17	10	5,00 €
41451	5,1	62	16	10	5,93 €

Art.-Nr	Ø mm	Gesamt-länge mm	Spiral-länge mm	VPE Stk.	Preis/Stk.
41452	5,2	62	16	10	5,93 €
41455	5,5	66	16	10	5,93 €

Ihr pers. Rabatt

Art.-Grp. 3031



### Twistdrill Schlangenbohrer

Anwendungsgebiete: Balken, Massivholz, Weich- und Hartholz, Stirnholz



- Selbstziehende Gewindespitze für schnellen Vorschub
- Vorschneider für exakte Führung und saubere Bohrung
- LEWIS-Wendel für optimale Spanabfuhr
- Gehärtete Kopf- und Hauptschneide
- Hohe Standzeiten und Präzisionsschnitt
- 6kt.-Spannschaft

Art.-Nr	Ø mm	Gesamt-länge mm	Spiral-länge mm	VPE Stk.	Preis/Stk.
4166x230	6,0	235	160	1	9,76 €
4168x230	8,0	230	160	1	10,38 €
41610x230	10,0	230	160	1	10,73 €
41612x230	12,0	230	160	1	11,52 €
41614x230	14,0	230	160	1	12,23 €
41616x230	16,0	230	160	1	13,55 €
41610x460	10,0	460	380	1	22,35 €
41612x460	12,0	460	380	1	24,99 €

Art.-Nr	Ø mm	Gesamt-länge mm	Spiral-länge mm	VPE Stk.	Preis/Stk.
41614x460	14,0	460	380	1	28,24 €
41616x460	16,0	460	380	1	33,88 €
41618x460	18,0	460	380	1	39,51 €
41620x460	20,0	460	380	1	41,44 €
41622x460	22,0	460	380	1	43,29 €
41624x460	24,0	460	380	1	48,92 €
41626x460	26,0	460	380	1	53,50 €
41628x460	28,0	460	380	1	56,23 €

Art.-Nr	Ø mm	Gesamt-länge mm	Spiral-länge mm	VPE Stk.	Preis/Stk.
41630x460	30,0	460	380	10	62,12 €
41632x460	32,0	460	380	10	82,80 €

**Ihr pers. Rabatt**

Art.-Grp. 3024

### Twistdrill Maschinen-Forstnerbohrersatz

In stabiler Holzkassette mit Klappdeckel

Art.-Nr	Inhalt	VPE Stk.	Preis/Stk.
41802	1x 15 mm 1x 20 mm 1x 25 mm 1x 30 mm 1x 35 mm	1	32,90 €

Art.-Grp. 3034

**Ihr pers. Rabatt**



### Twistdrill Fräusersatz, Hartmetall-bestückt

In stabiler Holzkassette mit Klappdeckel, Schaft 8 mm

Art.-Nr	Inhalt	VPE Stk.	Preis/Stk.
41803	3 Nutfräser • 1 Gratfräser • 1 Bündigfräser mit Kugellager • 1 Hohlkehlfräser • 1 Hohlkehlfräser mit Kugellager • 2 Abrundfräser mit Kugellager • 1 Profilfräser • 1 V-Fräser • 1 Fasefräser mit Kugellager	1	149,00 €

Art.-Grp. 3034

**Ihr pers. Rabatt**



**Mit Holz arbeiten**

Bohren, Fräsen, Schneiden

**NÖGEL**  
...die *gute* Verbindung



### Twistdrill Maschinen-Gewindebohrer HSS-Co DIN 371 - Form RSP

Ausführung: Rechtsgenutet 35°, mit verstärktem Schaft für Metr.-ISO-Gewinde nach DIN 13. Durch die starke Rechtsspirale werden auch Späne aus tiefen Bohrungen hervorragend herausbefördert. Diese Bohrer sind für Sacklochgewinde in Stählen bis 1.000 N/mm<sup>2</sup> Festigkeit und in Temperguss geeignet.



Art.-Nr.	Nenn-Ø mm	Steigung mm	Kernloch Ø mm	Gesamt-länge mm	Gewinde-länge mm	Schaft-Ø mm	Vierkant SW mm	VPE Stk.	Preis/Stk.
42953	M 3	0,5	2,5	56	11	3,5	2,7	1	18,98 €
42954	M 4	0,7	3,3	63	13	4,5	3,4	1	19,24 €
42955	M 5	0,8	4,2	70	16	6,0	4,9	1	23,40 €
42956	M 6	1,0	5,0	80	19	6,0	4,9	1	26,00 €
42958	M 8	1,25	6,8	90	22	8,0	6,2	1	27,17 €
429510	M 10	1,5	8,5	100	24	10,0	8,0	1	29,25 €

Art.-Grp. 3035

Ihr pers. Rabatt

### Twistdrill Maschinen-Gewindebohrer HSS-G DIN 371 B

Ausführung: Gerade genutet, mit Schälanschnitt (Form B) mit verstärktem Schaft für Metr.-ISO-Gewinde nach DIN 13. Diese Bohrer werden für Durchgangsgewinde in Stählen bis 800 N/mm<sup>2</sup> Festigkeit und langspanenden Werkstoffen benutzt.



Art.-Nr.	Nenn-Ø mm	Steigung mm	Kernloch Ø mm	Gesamt-länge mm	Gewinde-länge mm	Schaft-Ø mm	Vierkant SW mm	VPE Stk.	Preis/Stk.
4293	M 3	0,5	2,5	56	11	3,5	2,7	1	15,34 €
4294	M 4	0,7	3,3	63	13	4,5	3,4	1	13,39 €
4295	M 5	0,8	4,2	70	16	6,0	4,9	1	14,43 €
4296	M 6	1,0	5,0	80	19	6,0	4,9	1	15,08 €
4298	M 8	1,25	6,8	90	22	8,0	6,2	1	17,16 €
42910	M 10	1,5	8,5	100	24	10,0	8,0	1	30,03 €

Art.-Grp. 3035

Ihr pers. Rabatt

### Twistdrill Maschinen-Gewindebohrer HSS-Co DIN 376 B

Ausführung: Gerade genutet, mit Schälanschnitt (Form B) mit Überlaufschaft für Metr.-ISO-Gewinde nach DIN 13



Art.-Nr.	Nenn-Ø mm	Steigung mm	Kernloch Ø mm	Gesamt-länge mm	Gewinde-länge mm	Schaft-Ø mm	Vierkant SW mm	VPE Stk.	Preis/Stk.
42912	M 12	1,75	10,2	110	22	9,0	7,0	1	22,68 €
42914	M 14	2,0	12,0	110	25	11,0	9,0	1	22,68 €
42916	M 16	2,0	14,0	110	28	12,0	9,0	1	27,84 €
42918	M 18	2,5	15,5	125	32	14,0	11,0	1	39,84 €
42920	M 20	2,5	17,5	144	32	16,0	12,0	1	56,64 €

Art.-Grp. 3035

Ihr pers. Rabatt

### Twistdrill Schneideisen HSS DIN 223 B

Ausführung: Geschlossene, vorgeschlitzte Form

- Hohe Schnittleistung
- Zum Schneiden lehrenhaltiger Gewinde in Stahl bis 800 N/mm<sup>2</sup> Festigkeit im Toleranzfeld 6 g
- Für metrisches ISO-Gewinde DIN 13

Art.-Nr.	VPE Stk.	Nenn-Ø mm	Gewinde Kernloch mm	Preis/Stk.
4313	1	M 3	2,5	10,50 €
4314	1	M 4	3,3	10,50 €
4315	1	M 5	4,2	11,60 €
4316	1	M 6	5,0	11,60 €
4318	1	M 8	6,8	12,40 €
43110	1	M 10	8,5	15,90 €

Art.-Nr.	VPE Stk.	Nenn-Ø mm	Gewinde Kernloch mm	Preis/Stk.
43112	1	M 12	10,2	19,90 €
43114	1	M 14	12,0	19,90 €
43116	1	M 16	14,0	35,90 €
43118	1	M 18	15,5	35,90 €
43120	1	M 20	17,5	36,90 €
43122	1	M 22	19,5	39,90 €

Art.-Grp. 3030

Ihr pers. Rabatt



### Twistdrill Entgratsenker mit Querloch

Ausführung: Mit gleichmäßig verlaufenden Kegelmantel-Hinterschliff

- Günstige Schneidgeometrie
- Leichter, schälender Schnitt
- Späne werden durch die Bohrung abgeführt, dadurch keine Senkbeschädigung
- Leichtes und ratterfreies Entgraten

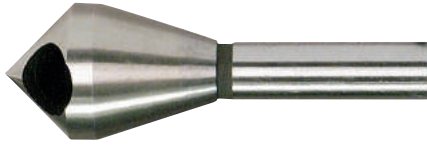

Art.-Nr.	VPE Stk.	Größe	Bohrbereich mm	Preis/Stk.
4301	1	1	2-5	15,95 €
4302	1	2	5-10	21,90 €
4303	1	3	10-15	39,85 €
4304	1	4	15-20	71,90 €
4305	1	5	20-25	112,95 €
4306	1	6	25-30	149,00 €

Art.-Grp. 3400

Ihr pers. Rabatt

### Twistdrill Kegelsenker dreischneidig

Ausführung: Dreischneidig mit zylindrischem Schaft

- 3 Schneiden zentrieren den Senker genau in der Bohrungsmitte
- Gleichmäßige und runde Senkung mit glatter Oberfläche
- Ratterfreies Senken und Entgraten für eine Vielzahl von Werkstoffen



Art.-Nr.	VPE Stk.	Ø mm	Preis/Stk.
4308	1	8,3	15,90 €
43010	1	10,4	16,90 €
43012	1	12,4	22,90 €
43016	1	16,5	26,90 €
43020	1	20,5	35,90 €
43025	1	25	56,90 €

Art.-Grp. 3400

Ihr pers. Rabatt

### Twistdrill Blechschälbohrer

Stufenloses Bohren ohne Vorbohren selbst in dünnste Bleche ohne Deformierung des Bleches innerhalb des Bohrbereiches.



Art.-Nr.	VPE Stk.	Größe	Bohrbereich mm	Preis/Stk.
43001	1	01	3,0-14,0	19,80 €
43002	1	02	6,0-20,0	26,90 €
43003	1	03	16,0-30,5	46,90 €
43004	1	04	26,0-40,0	129,90 €
43005	1	05	36,0-50,0	174,80 €
43006	1	06	46,0-60,0	339,90 €

Art.-Grp. 3400

Ihr pers. Rabatt

### Twistdrill Stufenbohrer HSS



Art.-Nr.	VPE Stk.	Größe	Bohrbereich mm	Preis/Stk.
4304x30	1	03	4,0 - 30,0	109,00 €

Art.-Grp. 3400

Ihr pers. Rabatt

### Leitplanken-Stufenbohrer HSS

Stufenbohrer mit Anschlag

- TiALN-Beschichtung
- Spiralgenutet
- bis zu 4-fache Standzeiterhöhung
- Extrem ruhiges Bohrverhalten



Art.-Nr.	VPE Stk.	Bohrbereich mm	Preis/Stk.
430LP6x18	1	6,0 - 18,0	47,43 €

Art.-Grp. 3400

Ihr pers. Rabatt

### Twistdrill Stufenbohrersatz HSS 3-tlg.

Zur Herstellung kreisrunder Bohrung in Stahlblech, Kunststoff und V2A

Art.-Nr.	Inhalt	VPE Stk.	Preis/Stk.
4013302403	1x Stufenbohrer 4,0 bis 12,0 mm - 5-fach abgestuft 1x Stufenbohrer 4,0 bis 20,0 mm - 9-fach abgestuft 1x Stufenbohrer 4,0 bis 30,0 mm - 4-fach abgestuft	1	242,73 €
4013900190	Kühlschmiermittelstift	1	39,85 €

Art.-Grp. 3700

Ihr pers. Rabatt



### Twistdrill Wasserschlitzfräser VHW

Speziell für Kunststoffprofile



- VHW-Schneide in 8 mm Stahlschaft

Art.-Nr.	Durchmesser mm	SL/AL mm	GL mm	Schaft mm	VPE Stk.	Preis/Stk.
4325x40	5,0	40/50	100	8	5	158,00 €

Art.-Grp. 3034

Ihr pers. Rabatt

### Twistdrill Spiral-Bohrnutfräser HSS



- Zum Bohren und Langlochfräsen in Aluminium, NE-Metallen und Kunststoff
- Drehzahlbereich von 8.000 bis 25.000 U/min
- Aluminiumbearbeitung erfordert direkte & ausreichende Kühlung
- Verwendbar auf allen Kopierfräsen und Bearbeitungszentren der Marken: Anton, Elumatec, Emmegi, Haffner, Hassomat, MLA, Pertici, Pressta-Eisele, Rapid, Rotox, Striffler, Taskair, Wegoma

Art.-Nr.	Durchmesser mm	SL mm	GL mm	Schaft mm	VPE Stk.	Preis/Stk.
43263x12	3,0	12	60	8	5	27,00 €
43264x12	4,0	12	60	8	5	27,00 €
43265x12	5,0	12	60	8	5	27,00 €
43265x14	5,0	14	60	8	5	58,00 €
43265x18	5,0	18	60	8	5	51,80 €
43266x14	6,0	14	60	8	5	28,60 €
43267x14	7,0	14	60	8	5	31,40 €
43268x14	8,0	14	120	8	5	39,80 €
43268x14x80	8,0	14	80	8	5	28,00 €
43269x14	9,0	14	80	8	5	38,20 €
432610x14	10,0	14	120	10	5	78,80 €
432610x14x80	10,0	14	80	8	5	38,20 €
432612x14	12,0	14	80	8	5	45,80 €

Art.-Grp. 3034

Ihr pers. Rabatt

### Twistdrill Spezial-Bohrnutfräser HSS

Für Stahlprofile, einschneidig/spiralig



- Zur Stahlbearbeitung
- Drehzahlbereich von 6.000 bis 12.000 U/min
- Stahlbearbeitung erfordert eine direkte und ausreichende Kühlung
- Verwendbar auf allen Kopierfräsen und Bearbeitungszentren der Marken: Anton, Elumatec, Emmegi, Haffner, Hassomat, MLA, Pertici, Pressta-Eisele, Rapid, Rotox, Striffler, Taskair, Wegoma

Art.-Nr.	Durchmesser mm	SL mm	GL mm	Schaft mm	VPE Stk.	Preis/Stk.
43225x12	5,0	12	60	8	5	30,00 €
43228x14	8,0	14	80	8	5	34,20 €

Art.-Grp. 3034

Ihr pers. Rabatt

### Twistdrill Spiral-Bohrnutfräser mit Halm HSS

Wasserschlitzfräser



- Zum Bohren und Langlochfräsen in Aluminium, NE-Metallen und Kunststoff
- Drehzahlbereich von 8.000 bis 25.000 U/min
- Aluminiumbearbeitung erfordert eine direkte und ausreichende Kühlung
- Verwendbar auf allen Kopierfräsen und Bearbeitungszentren der Marken: Anton, Elumatec, Emmegi, Haffner, Hassomat, MLA, Pertici, Pressta-Eisele, Rapid, Rotox, Striffler, Taskair, Wegoma

Art.-Nr.	Durchmesser mm	SL/AL mm	GL mm	Schaft mm	VPE Stk.	Preis/Stk.
43224x16	4,0	16/45	90	8	5	42,00 €
43225x18	5,0	18/35	80	8	5	38,20 €
43225x16	5,0	16/45	90	8	5	42,80 €
43225x14	5,0	14/34	120	8	5	45,80 €
43226x14	6,0	14/35	80	8	5	42,80 €
43226x16	6,0	16/45	90	8	5	48,00 €
43228x14	8,0	14/54	80	8	5	34,20 €
43228x14x68	8,0	14/68	100	8	5	67,60 €
43228x14x80	8,0	14/80	120	8	5	42,00 €
43228x30	8,0	30/70	100	8	5	44,20 €
432210x14	10,0	14/65	85	10	5	55,60 €
432210x14x75	10,0	14/75	96	10	5	85,80 €
432210x30	10,0	30/70	100	10	5	79,00 €
432210x14x95	10,0	14/95	120	10	5	67,40 €

Art.-Grp. 3034

Ihr pers. Rabatt



### Twistdrill Hochleistungs-Stein- und Betonbohrer Optimal

- Diamantgeschliffene Spezial-Hartmetallschneiden
- Besonders lange Lebensdauer
- Optimale Bohrmehlafburr
- Schnelles Bohren
- Geeignet für Dreh- und Schlagbohrmaschinen



Art.-Nr.	Ø mm	Ø Zoll	Ge-samtl. mm	VPE Stk.	Preis/Stk.
42030	3,0	/	60	1	5,55 €
42040	4,0	5/32	75	1	6,15 €
42050	5,0	3/16	85	1	7,20 €
42060	6,0	16,64	100	1	7,50 €
42070	7,0	9/32	100	1	8,25 €
42080	8,0	5/16	120	10	11,85 €

Art.-Nr.	Ø mm	Ø Zoll	Ge-samtl. mm	VPE Stk.	Preis/Stk.
420100	10,0	3/8	120	10	14,25 €
420120	12,0	15,32	150	10	16,05 €
420140	14,0	9,16	150	10	21,45 €
420160	16,0	5/8	150	10	25,20 €

Art.-Grp. 3026

Ihr pers. Rabatt

### Twistdrill Steinbohrer Typ Plus

- Hartmetall bestückt
- EURO-Norm
- Für Dreh- und Schlagbohrmaschinen



Art.-Nr.	Ø mm	Ø Zoll	Ge-samtl. mm	VPE Stk.	Preis/Stk.
42130	3,0	/	60	1	3,36 €
42140	4,0	5/32	75	1	3,60 €
42150	5,0	3/16	85	1	3,92 €
42160	6,0	15/64	100	1	4,24 €
42170	7,0	9/32	100	1	6,72 €
42180	8,0	5/16	120	1	7,24 €

Art.-Nr.	Ø mm	Ø Zoll	Ge-samtl. mm	VPE Stk.	Preis/Stk.
421100	10,0	3/8	120	1	8,80 €
421110	11,0	7/16	120	1	11,20 €
421120	12,0	15/32	150	1	15,80 €
421130	13,0	1/2	150	1	8,40 €
421140	14,0	9/16	150	1	20,32 €
421150	15,0	/	150	1	11,10 €

Art.-Nr.	Ø mm	Ø Zoll	Ge-samtl. mm	VPE Stk.	Preis/Stk.
421160	16,0	5/8	160	1	8,80 €
421180	18,0	23/32	160	1	11,45 €
421200	20,0	3/4	160	1	14,90 €

Art.-Grp. 3026

Ihr pers. Rabatt

### Twistdrill HPL-Bohrer

für Color-Head und Fassadenplatten vom Typ HPL, Zementfaser

- Kronengeschliffen
- Zentrierspitze, geschnitten auf 75°
- Zylindrische Aufnahme
- Für saubere Bohrlöcher
- Lange Lebensdauer
- Schnelles Eindringen
- Geeignet für Kunststoff
- Geeignet für Verbundstoff
- Geeignet für Fassadenplatten
- Geeignet für Zementfaser



**NEU**

Art.-Nr.	Ø mm	Gesamtl. mm	VPE Stk.	Preis/Stk.
4365x85	5,0	85	1	14,28 €
4366x100	6,0	100	1	14,82 €
4368x120	8,0	120	1	15,18 €

Art.-Grp. 3028

Ihr pers. Rabatt



### Twistdrill Mehrzweckbohrer

- Hartmetall-Kopf mit Zentrierspitze
- Winkel 118° ■ 4 seitiger Schriff
- Zylindrischer Bohrer **Geeignet für**
- Universelle Anwendung ■ Weichholz
- Sauberes Bohrloch ■ Schiefer
- Schnelles Bohren ■ Stahl



**NEU**

Art.-Nr.	Ø mm	Arbeitslänge mm	Gesamtl. mm	VPE Stk.	Preis/Stk.
4343x60	3,0	20	60	1	8,94 €
4344x75	4,0	35	75	1	8,94 €
4345x85	5,0	45	85	1	9,42 €
4345x85	5,5	45	85	1	13,56 €
4346x100	6,0	60	100	1	10,86 €
4346x250	6,0	210	250	1	26,52 €
4346x100	6,5	60	100	1	11,28 €
4347x100	7,0	60	100	1	11,28 €
4348x120	8,0	80	120	1	12,00 €
4349x120	9,0	80	120	1	12,36 €
43410x120	10,0	80	120	1	13,44 €
43412x150	12,0	110	150	1	16,62 €

Art.-Nr.	Ø mm	Arbeitslänge mm	Gesamtl. mm	VPE Stk.	Preis/Stk.
43413x150	13,0	110	150	1	18,12 €
43414x150	14,0	110	150	1	20,52 €
43416x150	16,0	110	150	1	22,50 €

Ihr pers. Rabatt



### Twistdrill Mehrzweckbohrer Set

Art.-Nr.	Anzahl	Inhalt	Preis/Stk.
434SET5	5-teilig	4 mm, 5 mm, 6 mm, 8 mm, 10 mm	56,34 €
434SET8	8-teilig	3 mm, 4 mm, 5 mm, 6 mm, 7 mm, 8 mm, 9 mm, 10 mm	89,70 €

Art.-Grp. 3028

Ihr pers. Rabatt



Art.-Grp. 3028

### Twistdrill Hohlsteinbohrer



Speziell für hohle Baumaterialien entwickelt.

Er bohrt saubere Löcher und beschädigt die Wand nicht, das garantiert einen sichereren Halt für die Befestigung.

- Erhöhte Stabilisation und bessere Zentrierung des Bohrers in der Tiefe **Geeignet u.a. für**
- Schlagverninderung
- SDS-plus kompatibel
- Winkel der HM-Platte 130°
- Hourdis
- Betonstein
- Schalungsteine
- Standard-Hohlsteine
- Ziegelsteine
- Pfosten

**NEU**

Art.-Nr.	Ø mm	Arbeitslänge mm	Gesamtl. mm	VPE Stk.	Preis/Stk.
424HS5x160	5,0	100	160	1	19,32 €
424HS6x160	6,0	100	160	1	20,04 €
424HS8x160	8,0	100	160	1	21,36 €
424HS10x160	10,0	100	160	1	26,28 €
424HS6X260	6,0	200	260	1	21,78 €
424HS8X260	8,0	200	260	1	22,50 €

Art.-Nr.	Ø mm	Arbeitslänge mm	Gesamtl. mm	VPE Stk.	Preis/Stk.
424HS10X260	10,0	200	260	1	23,40 €
424HS12X260	12,0	200	260	1	28,14 €
424HS14X260	14,0	200	260	1	34,80 €
424HS16X260	16,0	200	260	1	39,00 €
424HS8X460	8,0	400	460	1	59,16 €
424HS10X460	10,0	400	460	1	60,96 €

Ihr pers. Rabatt



Art.-Grp. 3024

### Twistdrill Schalungsbohrer

Zum Bohren von Löchern für Spanschrauben oder Spanndrähte in Betonverschalungen in einem Arbeitsgang

- Erstklassige Rundlaufgenauigkeit
- Wesentlich längere Haltbarkeit durch das Zusammenfügen auf kaltem Weg



Art.-Nr.	Ø mm	Gesamtl. mm	VPE Stk.	Preis/Stk.
4158x400	8	400	1	19,90 €
41510x400	10	400	1	21,50 €
41512x400	12	400	1	22,90 €
41514x400	14	400	1	28,80 €

Art.-Nr.	Ø mm	Gesamtl. mm	VPE Stk.	Preis/Stk.
41516x400	16	400	1	36,80 €
41518x400	18	400	1	44,50 €
41520x400	20	400	1	49,50 €
41522x400	22	400	1	58,60 €

Art.-Nr.	Ø mm	Gesamtl. mm	VPE Stk.	Preis/Stk.
41524x400	24	400	1	62,70 €

Art.-Grp. 3030

Ihr pers. Rabatt



## TWISTDRILL Hammerbohrer SDSplus kompatibel High Quality

Zum Bohren in allen üblichen Bau-Materialien

Durch die Spirale mit verlängerter Drallsteigung erzielen Sie eine schnellere Staubabfuhr. Durch die neue Produktionstechnik (Sandstrahlung) wird die Oberfläche und Flexibilität des Bohrers verstärkt.

- Ideal für weiche bis mittelharte Baustoffe und Beton mit Restfeuchte
- Garantiert eine perfekte Geometrie für ein präzises Bohren mit einer festen Verankerung der Bolzen (Begrenzung von Unfällen)
- SDSplus Aufnahmeschaft, passend für alle SDSplus Aufnahmen

Geeignet für

- Beton
- Klinker
- Mauerwerk
- Kalksandstein
- Gasbeton
- Porenbeton
- Ziegel



**HIGH  
QUALITY**

Art.-Nr.	Ø	Gesamtlänge	Arbeitslänge	VPE Stk.	Preis/Stk.
4244X110	4,0 mm	110 mm	50 mm	1	4,75 €
4245X110	5,0 mm	110 mm	50 mm	1	4,60 €
4245X160	5,0 mm	160 mm	100 mm	1	5,00 €
4246X110	6,0 mm	110 mm	50 mm	1	4,10 €
4246X160	6,0 mm	160 mm	100 mm	1	4,60 €
4246X210	6,0 mm	210 mm	150 mm	1	7,90 €
4246X260	6,0 mm	260 mm	200 mm	1	12,10 €
4246X310	6,0 mm	310 mm	250 mm	1	13,75 €
42465X160	6,5 mm	160 mm	100 mm	1	6,50 €
42465X210	6,5 mm	210 mm	150 mm	1	8,40 €
42465X260	6,5 mm	260 mm	200 mm	1	13,00 €
42465X310	6,5 mm	310 mm	250 mm	1	14,30 €
42465X460	6,5 mm	460 mm	400 mm	1	23,40 €
4247x210	7,0 mm	210 mm	150 mm	1	13,90 €
4247x260	7,0 mm	260 mm	200 mm	1	15,30 €
4248X110	8,0 mm	110 mm	50 mm	1	5,70 €
4248X160	8,0 mm	160 mm	100 mm	1	6,00 €
4248X210	8,0 mm	210 mm	150 mm	1	7,00 €
4248X260	8,0 mm	260 mm	200 mm	1	8,80 €
4248X300	8,0 mm	300 mm	250 mm	1	11,50 €
4248X450	8,0 mm	450 mm	400 mm	1	27,90 €
42410X110	10,0 mm	110 mm	50 mm	1	6,60 €
42410X160	10,0 mm	160 mm	100 mm	1	7,90 €
42410X210	10,0 mm	210 mm	150 mm	1	9,70 €
42410X260	10,0 mm	260 mm	200 mm	1	10,80 €
42410X310	10,0 mm	310 mm	250 mm	1	12,90 €
42410X350	10,0 mm	350 mm	350 mm	1	17,30 €
42410X460	10,0 mm	460 mm	400 mm	1	30,70 €
42410X600	10,0 mm	610 mm	550 mm	1	40,80 €
42410x1000	10,0 mm	-	-	1	61,61 €
42412X160	12,0 mm	160 mm	100 mm	1	8,50 €
42412X210	12,0 mm	210 mm	150 mm	1	10,00 €
42412X260	12,0 mm	260 mm	200 mm	1	11,70 €

### Dual-HM-Platte

- Selbstverlötende HM-Platte mit Zentrierspitze und Meißeleffekt



### Wendel

- Breite Wendel für hohe Bohrgeschwindigkeiten



### Bohrerschaft SDSplus kompatibel

- Passend für alle SDSplus Bohrhämmer



Art.-Nr.	Ø	Gesamtlänge	Arbeitslänge	VPE Stk.	Preis/Stk.
42412X300	12,0 mm	310 mm	250 mm	1	14,10 €
42412X450	12,0 mm	460 mm	400 mm	1	29,00 €
42412X600	12,0 mm	610 mm	550 mm	1	38,90 €
42412X1000	12,0 mm	1.000 mm	940 mm	1	79,95 €
42414X160	14,0 mm	160 mm	100 mm	1	11,10 €
42414X210	14,0 mm	210 mm	150 mm	1	14,50 €
42414X260	14,0 mm	260 mm	200 mm	1	15,20 €
42414X300	14,0 mm	310 mm	250 mm	1	17,20 €
42414X450	14,0 mm	460 mm	400 mm	1	30,20 €
42415X160	15,0 mm	160 mm	100 mm	1	13,50 €
42416X160	16,0 mm	160 mm	100 mm	1	17,20 €
42416X210	16,0 mm	210 mm	150 mm	1	18,50 €
42416X300	16,0 mm	310 mm	250 mm	1	25,60 €
42416X450	16,0 mm	460 mm	400 mm	1	38,70 €
42416X600	16,0 mm	610 mm	540 mm	1	47,00 €
42418X200	18,0 mm	210 mm	210 mm	1	27,60 €
42418X300	18,0 mm	310 mm	250 mm	1	33,40 €
42418X450	18,0 mm	460 mm	400 mm	1	40,80 €
42420X200	20,0 mm	210 mm	150 mm	1	30,40 €
42420X300	20,0 mm	310 mm	250 mm	1	32,60 €
42420X600	20,0 mm	600 mm	540 mm	1	58,60 €
42420X1000	20,0 mm	1000 mm	-	1	97,67 €
42422X450	22,0 mm	450 mm	400 mm	1	39,90 €
42422X600	22,0 mm	600 mm	450 mm	1	59,90 €
42424X450	24,0 mm	460 mm	400 mm	1	63,10 €
42425X260	25,0 mm	260 mm	200 mm	1	76,50 €
42425X450	25,0 mm	460 mm	400 mm	1	94,30 €
42425X1000	24,0 mm	1000 mm	-	1	205,00 €

Art.-Grp. 3024

Ihr pers. Rabatt

## TWISTDRILL Hammerbohrer SDSplus kompatibel Triple High Quality

Dieser Bohrer ist die Lösung für alle Betonarten für Fachleute, die mit Bohrhämmern mit SDSplus-Bohrfutter arbeiten.

Er hält Betonstahl stand und bohrt konzentrische Löcher. Seine Robustheit verleiht ihm eine Lebensdauer, die weit über herkömmlichen Bohrern liegt.

- Quadratisches Nutzprofil, welches einen Kompressionsgang mit einer Unterdruckkammer verbindet.
- Drei Hinterschleife mit Kompressionsgang und Unterdruckkammer für beschleunigte Staubabfuhr
- Bis zu 1500 Löcher in B50, durchbohrt Armierungseisen (widersteht Kontakt mit Betonstahl)

Geeignet für:

- Stahlbeton
- Beton
- Stein
- Granit
- Ziegel

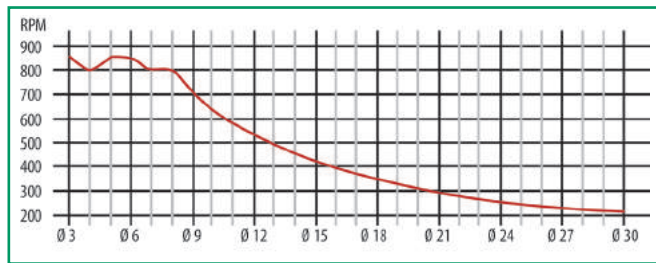

Empfohlene Geschwindigkeit für Beton B50 bei Verwendung eines Hammerbohrers der 2 bis 4 kg Klasse.

Art.-Nr.	Ø	Gesamtlänge	Arbeitslänge	VPE Stk.	Preis/Stk.
4246X110T	6,0 mm	110 mm	50	1	11,10 €
4246X160T	6,0 mm	160 mm	100	1	11,90 €
4246X210T	6,0 mm	210 mm	150	1	15,30 €
4246X260T	6,0 mm	260 mm	200	1	18,50 €
42465X210T	6,5 mm	210 mm	150	1	16,60 €
42465X260T	6,5 mm	260 mm	200	1	25,50 €
42465X310T	6,5 mm	310 mm	250	1	30,10 €
4248X110T	8,0 mm	110 mm	50	1	12,80 €
4248X160T	8,0 mm	160 mm	100	1	13,40 €
4248X210T	8,0 mm	210 mm	150	1	15,30 €
4248X310T	8,0 mm	310 mm	250	1	29,90 €
42410X110T	10,0 mm	110 mm	50	1	13,70 €

### HM-Platte - 3 Schneiden

- Selbstzentrierende Bohrspitze
- Speziell zum Armierungsbohren
- Meißeleffekt



### Quadratisches Nutzprofil

- Sofortige Wirkung: kontrollierte Staubabfuhr



### Bohrerschaft SDSplus kompatibel

- Passend für alle SDSplus Bohrhämmer

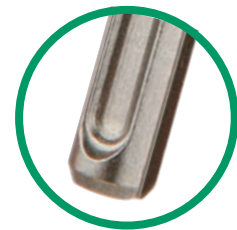

### Für tiefe Bohrungen

Immer eine Vorbohrung mit gleichem Durchmesser durchführen. Es ist ratsam, den Bohrer alle 10 Sekunden aus der Bohrung zu entfernen.

### Für Bohrungen von Betonstahl

Das Bohren von Armierungen muss durch eine dazu befugte Institution, Firma oder Person genehmigt werden

Art.-Nr.	Ø	Gesamtlänge	Arbeitslänge	VPE Stk.	Preis/Stk.
42410X160T	10,0 mm	160 mm	100	1	14,80 €
42410X210T	10,0 mm	210 mm	150	1	16,80 €
42410X310T	10,0 mm	310 mm	250	1	23,90 €
42412X160T	12,0 mm	160 mm	100	1	16,40 €
42412X210T	12,0 mm	210 mm	150	1	19,80 €
42412X310T	12,0 mm	310 mm	250	1	30,40 €
42414X160T	14,0 mm	160 mm	100	1	22,80 €
42414X210T	14,0 mm	210 mm	150	1	33,30 €
42414X310T	14,0 mm	310 mm	250	1	37,40 €
42416X210T	16,0 mm	210 mm	150	1	32,00 €

Art.-Grp. 3021

Ihr pers. Rabatt

## TWISTDRILL Hammerbohrer SDSmax kompatibel Triple High Quality

Dieser professioneller Hammerbohrer ist mit seinen sechs Schneiden das perfekte Werkzeug zum Bohren in Beton.

Charakteristisch für diesen Hammerbohrer sind seine hohe Widerstandsfähigkeit, Lebensdauer, Präzision und Geschwindigkeit.

- Durch den progressiv ansteigenden Kerndurchmesser erhält der Bohrer mehr Substanz und dient somit zur Materialverstärkung.
- Der 6-Schneiden-Kopf mit asymmetrischer Verteilung reduziert die Blockierungsgefahr.
- Durch den progressiv ansteigende Kerndurchmesser und die abgerundete Geometrie der Spannut sorgen für eine optimale Spanabfuhr und verhindern eine Blockierung.
- Konzentrisches Bohrloch

Geeignet für:

- Stahlbeton
- Beton
- Granit
- Stein



### HM-Platten - 6 Schneiden

- Selbstzentrierende Bohrspitze
- Wolframkarbid
- Meißeleffekt



### Spirale

- Mehr Stahlmasse
- Hohe Biegefestigkeit
- Schnelle Abfuhr von Spänen



### Bohrerschaft SDSmax kompatibel

- Passend für alle SDSmax - Bohrhämmer



### SDS-max kompatibel

Art.-Nr.	Ø	Gesamtlänge	Arbeitslänge	VPE Stk.	Preis/Stk.
42412x340M*	12,0 mm	340 mm	200 mm	1	61,60 €
42412x540M*	12,0 mm	540 mm	400 mm	1	75,50 €
42412x690M*	12,0 mm	690 mm	550 mm	1	94,70 €
42414x340M*	14,0 mm	340 mm	200 mm	1	67,00 €
42414x540M*	14,0 mm	540 mm	400 mm	1	77,60 €
42415x540M	15,0 mm	540 mm	400 mm	1	89,40 €
42416x340M	16,0 mm	340 mm	200 mm	1	90,00 €
42416x540M	16,0 mm	540 mm	400 mm	1	103,80 €
42416x920M	16,0 mm	920 mm	780 mm	1	155,04 €
42418x340M	18,0 mm	340 mm	200 mm	1	97,08 €
42418x540M	18,0 mm	540 mm	400 mm	1	107,64 €
42418x690M	18,0 mm	690 mm	550 mm	1	119,28 €
42420x340M	20,0 mm	340 mm	200 mm	1	97,56 €
42420x540M	20,0 mm	540 mm	400 mm	1	112,80 €
42420x690M	20,0 mm	690 mm	550 mm	1	133,68 €
42420x920M	20,0 mm	920 mm	780 mm	1	170,04 €
42422x320M	22,0 mm	320 mm	180 mm	1	99,96 €
42422x540M	22,0 mm	540 mm	400 mm	1	125,16 €
42422x690M	22,0 mm	690 mm	550 mm	1	145,68 €
42424x320M	24,0 mm	320 mm	180 mm	1	110,04 €

Art.-Grp. 3021

Art.-Nr.	Ø	Gesamtlänge	Arbeitslänge	VPE Stk.	Preis/Stk.
42424x540M	24,0 mm	540 mm	400 mm	1	137,76 €
42424x690M	24,0 mm	690 mm	550 mm	1	161,76 €
42425x320M	25,0 mm	320 mm	180 mm	1	115,92 €
42425x540M	25,0 mm	540 mm	400 mm	1	141,48 €
42425x690M	25,0 mm	690 mm	550 mm	1	183,36 €
42428x540M	28,0 mm	540 mm	400 mm	1	172,08 €
42428x690M	28,0 mm	690 mm	550 mm	1	191,16 €
42430x540M	30,0 mm	540 mm	400 mm	1	166,56 €
42430x690M	30,0 mm	690 mm	550 mm	1	240,00 €
42430x920M	30,0 mm	920 mm	780 mm	1	424,56 €
42432x540M	32,0 mm	540 mm	400 mm	1	182,76 €
42432x690M	32,0 mm	690 mm	550 mm	1	243,36 €
42435x540M	35,0 mm	540 mm	400 mm	1	208,92 €
42435x690M	35,0 mm	690 mm	550 mm	1	253,20 €
42438x540M	38,0 mm	540 mm	400 mm	1	298,68 €
42440x540M	40,0 mm	540 mm	400 mm	1	314,88 €
42442x540M	42,0 mm	540 mm	400 mm	1	351,00 €

\* in dieser Ausführung nur als 2-Schneider erhältlich

Ihr pers. Rabatt

### TWISTDRILL® Hammerbohrer-Set, 10-teilig



- 3-Schneider
- in Textiltasche
- SDS-plus kompatibel
- High Quality



**HIGH  
QUALITY**

Art.-Nr.	Inhalt	VPE Stk.	Preis/ Stk.
424TSET10	2x 160 mm x 6,0 mm 2x 160 mm x 8,0 mm 2x 160 mm x 10,0 mm 2x 160 mm x 12,0 mm 2x 160 mm x 14,0 mm	1	94,00 €

Art.-Grp. 3024

Ihr pers. Rabatt

### TWISTDRILL® Hammerbohrer-Set, 5-teilig



- 3-Schneider
- in Kunststoffkassette
- SDS-plus kompatibel
- High Quality



**HIGH  
QUALITY**

Art.-Nr.	Inhalt	VPE Stk.	Preis/ Stk.
424TSET5	1x 110 mm x 6,0 mm 1x 110 mm x 8,0 mm 1x 160 mm x 6,0 mm 1x 160 mm x 8,0 mm 1x 160 mm x 10,0 mm	1	38,00 €

Art.-Grp. 3024

Ihr pers. Rabatt

### TWISTDRILL Hammerbohrer Typ FB

Qualitäts 3-Schneider mit Präzisionsbohrspitze

- High Quality
- SDSplus kompatibel triple
- keine Beschädigung des Profils



keine Beschädigung des Profils

Art.-Nr.	Abmessung	Preis/Stk.
424FB65x210T	6,5 x 210 mm	19,60 €
424FB65x260T	6,5 x 260 mm	28,50 €

Art.-Grp. 3024

Ihr pers. Rabatt

### Meißel mit SDSplus kompatibler Aufnahme

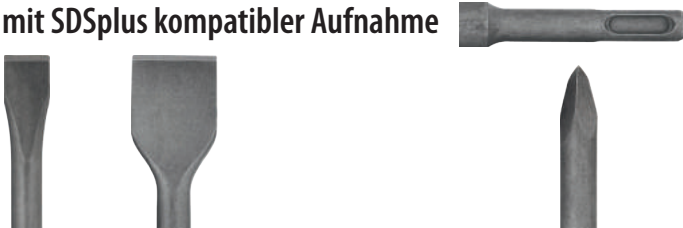

Art.-Nr.	Bezeichnung	Breite mm	Länge mm	VPE Stk.	Preis/ Stk.
496751591	Flachmeißel	20	250	1	15,25 €
496751592	Spatmeißel	40	250	1	32,60 €

Art.-Nr.	Bezeichnung	Breite mm	Länge mm	VPE Stk.	Preis/ Stk.
496751590	Spitzmeißel	25	250	1	15,25 €

Art.-Nr.	Bezeichnung	Breite mm	Länge mm	VPE Stk.	Preis/ Stk.
496751599	HM-Zahnmeißel	32	125	1	159,00 €

Art.-Grp. 3035

Ihr pers. Rabatt

### Meißel mit SDSmax kompatibler Aufnahme



#### Spitzmeißel

Art.-Nr.	Bezeichnung	Breite mm	Länge mm	VPE Stk.	Preis/ Stk.
496750990	Spitzmeißel	280	280	1	19,80 €
496750991	Spitzmeißel	400	400	1	23,63 €
496750992	Spitzmeißel	600	600	1	31,42 €

#### Flachmeißel

Art.-Nr.	Bezeichnung	Breite mm	Länge mm	VPE Stk.	Preis/ Stk.
496750993	Flachmeißel	25	280	1	19,80 €
496750994	Flachmeißel	25	400	1	23,63 €
496750995	Flachmeißel	25	600	1	31,42 €

#### Spatmeißel

Art.-Nr.	Bezeichnung	Breite mm	Länge mm	VPE Stk.	Preis/ Stk.
496751028	Spatmeißel	50	300	1	39,34 €
496750997	Spatmeißel	50	400	1	40,52 €
496750998	Spatmeißel	80	300	1	47,59 €
496750999	Spatmeißel	115	350	1	97,35 €

Art.-Grp. 3661

Ihr pers. Rabatt



### PICA Zimmermannsbleistift - NEXT GENERATION

- Nie mehr Spitzen durch automatischen Minenvorschub auf Knopfdruck
- Nachfüllbar
- Für perfekte Ein-Hand-Bedienung
- Im praktischen Köcherschoner mit Spezial-Clip
- Für Rechteckminen mit 2 x 5 mm im Querschnitt



Art.-Nr.	Bezeichnung	Preis/Stk.
401T6060	PICA Zimmermannsbleistift - NEXT GENERATION	29,90 €

Art.-Grp. 3630

Ihr pers. Rabatt

### PICA Zimmermannsbleistift - Ersatzminen

- Rechteckminen mit 2 x 5 mm im Querschnitt, 150 mm lang
- Verschiedene Minen zur Auswahl



Art.-Nr.	Bezeichnung	Inhalt	Preis/Stk.
401T6030	PICA Ersatzminen	12x Graphit	20,90 €
401T6050	PICA Ersatzminen	12x Zimmermannsmine 2H	20,90 €
401T6055	PICA Ersatzminen	12x Steinhauer-Mine 10H	20,90 €
401T6045	PICA Ersatzminen	4x Graphit, 4x Rot, 4x Weiß	20,90 €

Art.-Grp. 3630

Ihr pers. Rabatt

### PICA Markierer

- Markiert & schreibt auch auf staubigen, rauen, öligen, feuchten & dunklen Flächen
- Ein-Hand-Bedienung
- Automatischer Minenvorschub
- Im praktischen Köcherschoner
- Leichter Minenwechsel
- Durchmesser: 2,8 mm



Art.-Nr.	Bezeichnung	Preis/Stk.
401T40941	PICA Markierer	25,90 €

Art.-Grp. 3630

Ihr pers. Rabatt

### PICA - Markierer - Ersatzminen

- Durchmesser: 2,8 mm
- Länge: 125 mm
- Leichter Minenwechsel
- Basic-Set: Minen wasserlöslich
- Graphit-Set: Minen wasserlöslich
- Special-Set: Minen wasserstrahlfest



Art.-Nr.	Bezeichnung	Inhalt	Preis/Stk.
401T4020	Basic-Set	4x Graphit, 2x rot, 2x gelb	19,60 €
401T4030	Graphit-Set	10x Graphit	19,60 €
401T4040	Special-Set*	3x grün, 3x blau, 2x weiß	19,60 €

Art.-Grp. 3630

\*enthält wasserstrahlteste Spezialminen

Ihr pers. Rabatt

### PICA Köcher & Messer in Einem

mit 2 Zimmermannsbleistiften

- Köcher, & Messer zum Spitzen in Einem
- Robuster Stiftköcher für alle dicken Holzstifte
- Clip mit extra Verstärkungen für einen extrem starken und dauerhaften Halt an der Hosentasche
- Messer mit Sicherheitsbügel, begrenzt die Schnitttiefe & schützt vor Verletzungen



Art.-Nr.	Bezeichnung	Preis/Stk.
401T50501	PICA Köcher & Messer in Einem	15,90 €

Art.-Grp. 3630 Inhalt: 1x Stiftköcher + 2 Zimmermannsbleistifte, gespitzt

Ihr pers. Rabatt





# PARCO®

## Bit-Sortiment



4. Werkzeuge



Fertigungsmethoden: Form:  
Verpackung: Härtung:

**PARCO®**

Wissenswertes zu unserem Bit-Sortiment

**Fertigungsmethoden:**



**gefräst**

- für Verschraubungsfälle bei denen ein perfekter Sitz erforderlich ist
- Klemmeffekt in der Schraube
- scharfe Kante
- für Schraubfälle mit normaler Drehmomentbelastung
- Eingriff in die Materialstruktur
- spanabhebend
- sinnvoll auch für kleine Mengen
- sehr gute Passgenauigkeit

**geschmiedet**

- höchstes Drehmoment für Anwendungen mit viel Kraftaufwand
- materialverdichtend, Materialgefüge schonend
- gute Passgenauigkeit
- für Dauereinsatz entwickelt

**Form:**



**Torsionsform**

- Standard-Bits haben eine sehr kurze TORSIONS Zone
- Bits mit erweiterter, längerer TORSIONS Zone sind flexibler
- Anwender können Kraft aus der Verschraubung nehmen bevor der Bit bricht
- Die TORSIONS Zone kehrt bei Verdrehungen bis zu einem bestimmten Punkt wieder in die vorherige Ausgangssituation zurück
- TORSIONS Bits brechen später und halten höhere Belastungsspitzen aus
- sind besonders geeignet für harte Schraubfälle
- verlängerte Lebensdauer
- Produkt durch längere Lebensdauer günstiger

**Härtung:**



**IMPACT**

- Werkzeugausführung für maschinelle Verschraubungsfälle mit Stoß-/Schlagwirkung
- steht für besondere Werkzeugeigenschaften wie z.B. Sonderstahl, spezialisierte Härteverfahren, besonderes Herstellverfahren
- für maschinelle Verschraubungen geeignet
- längere Lebensdauer

**Verpackung:**







**PARCO® Colour-Bag**

- flexibler, reißfester Kunststoff
- ausgestanzte Euro-Loch Aufhängung für Draht-Displays und Lochwände
- innenliegender „Zip“-Verschluss für vielfaches Öffnen und Schließen, Schutz vor Verlust der Produkte
- informatives Etikett mit Barcode, Artikeldaten etc.
- großzügiges Sichtfenster zur Produktansicht



**PARCO® Standard-Bits**

- Material: S2
- Gefräste Ausführung
- Passgenauigkeit: Normal
- Klingenlänge: 25 mm
- Im wiederverschließbaren Colour-Bag
- Antrieb: 1/4" C 6,3

Art.-Nr.	Abtrieb	Klingengröße	VPE/Stk.	Preis/Stk.
45101		Gr.1	10	1,05 €
45102		Gr.2	10	1,05 €
45103		Gr.3	10	1,05 €
45105		Gr.1	10	1,05 €
45106		Gr.2	10	1,05 €
45107		Gr.3	10	1,05 €
451TX10		TX 10	10	1,05 €
451TX15		TX 15	10	1,05 €
451TX20		TX 20	10	1,05 €
451TX25		TX 25	10	1,05 €
451TX30		TX 30	10	1,05 €
451TX40		TX 40	10	1,05 €
45145X06			3,5 x 0,6	10
45155X08	5,5 x 1,0		10	1,05 €
45165X12	6,5 x 1,2		10	1,05 €
45180X12	8,0 x 1,2		10	1,05 €

Art.-Grp. 3410



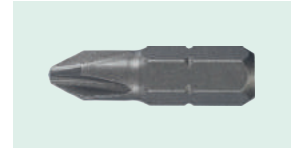





Ihr pers. Rabatt



Anwendungsgebiete:  
Qualitativ guter Standard-Bit für wechselnde Einsätze.

**PARCO® Standard-Bits**

- Material: S2
- Gefräste Ausführung
- Passgenauigkeit: Normal
- Torsionsform für höhere Belastungsspitzen
- Klingenlänge: 50 mm + 70 mm
- Im wiederverschließbaren Colour-Bag
- Antrieb: 1/4" E 6,3

Art.-Nr.	Abtrieb	Klingen-größe	Klingenlänge: 50 mm	VPE/Stk.	Preis/Stk.	Art.-Nr.	Klingenlänge: 70 mm	VPE/Stk.	Preis/Stk.
451TX1050		TX10		10	3,10 €	451TX1070		5	5,10 €
451TX1550		TX15		10	3,10 €	451TX1570		5	5,10 €
451TX2050		TX20		10	3,10 €	451TX2070		5	5,10 €
451TX2550		TX25		10	3,10 €	451TX2570		5	5,10 €
451TX3050		TX30		10	3,10 €	451TX3070		5	5,10 €
451TX4050	TX40	10	3,10 €	451TX4070	5	5,10 €			
4510150		Gr.1		10	3,10 €	4510170		5	5,10 €
4510250		Gr.2		10	3,10 €	4510270		5	5,10 €
4510350		Gr.3		10	3,10 €	4510370		5	5,10 €
4510550		Gr.1		10	3,10 €	4510570		5	5,10 €
4510650		Gr.2		10	3,10 €	4510670		5	5,10 €
4510750		Gr.3		10	3,10 €	4510770		5	5,10 €

Art.-Grp. 3410

Ihr pers. Rabatt

**PARCO® Wedge-Bits**

- Material: S2
- Gefräste Ausführung
- Passgenauigkeit: mit Klemmeffekt
- Klingenlänge: 25 mm
- Im wiederverschließbaren Colour-Bag
- Antrieb: 1/4" C 6,3

Art.-Nr.	Abtrieb	Klingengröße	Klingenlänge: 25 mm	VPE/Stk.	Preis/Stk.
451TX10W		TX10		10	1,27 €
451TX15W		TX15		10	1,27 €
451TX20W		TX20		10	1,27 €
451TX25W		TX25		10	1,27 €
451TX30W		TX30		10	1,27 €
451TX40W		TX40		10	1,27 €

Art.-Grp. 3410

Ihr pers. Rabatt

## Weicher & harter Schraubfall

### Definition:

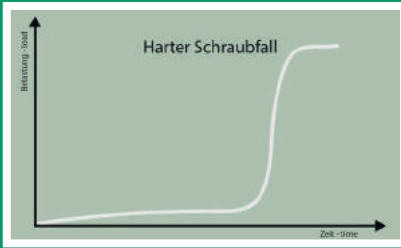

#### Der harte Schraubfall

Bei Verschraubungen in Metall oder Hartholz (z.B. Buche), mit vorgeschnittem Gewinde oder mit selbstschneidenden Schrauben.

Das Drehmoment steigt gegen Ende der Verschraubung sprunghaft an.

#### Der weiche Schraubfall

Bei Verschraubungen in Holz, also in weiche Materialien: Das Drehmoment steigt während der Verschraubung kontinuierlich und langsam an.

### PARCO® Bits für weichen Schraubfall

- Material: S2
- Torsionsform für höhere Belastungsspitzen
- gefräst, für Schraubfälle mit normaler Drehmomentbelastung
- Passgenauigkeit: Normal
- Klinglänge: 25 mm
- Im wiederverschließbaren Colour-Bag
- Antrieb: 1/4" C 6,3



Art.-Nr. (normale Ausführung)	Abtrieb	Klingengröße	VPE/Stk.	Preis/Stk.
451WTX10	 TX	TX10	10	1,25 €
451WTX15		TX15	10	1,25 €
451WTX20		TX20	10	1,25 €
451WTX25		TX25	10	1,25 €
451WTX30		TX30	10	1,25 €
451WTX40		TX40	10	1,25 €
451W01	 PH	Gr.1	10	1,25 €
451W02		Gr.2	10	1,25 €
451W03		Gr.3	10	1,25 €
451W05	 PZD	Gr.1	10	1,25 €
451W06		Gr.2	10	1,25 €
451W07		Gr.3	10	1,25 €

Art.-Grp. 3410

Ihr pers.  
Rabatt

#### Anwendungsgebiete:

Verschraubungen in Weichholz mit langsamen, stetigen Anstieg des Drehmoments.

### PARCO® Bits für harten Schraubfall

- Material: S2
- Torsionsform für höhere Belastungsspitzen
- geschmiedet, für Schraubfälle mit hoher Drehmomentbelastung
- Passgenauigkeit: Normal
- Klinglänge: 25 mm
- Im wiederverschließbaren Colour-Bag
- Antrieb: 1/4" C 6,3



Art.-Nr. (normale Ausführung)	Abtrieb	Klingengröße	VPE/Stk.	Preis/Stk.
451HTX10		TX10	10	1,25 €
451HTX15		TX15	10	1,25 €
451HTX20		TX20	10	1,25 €
451HTX25		TX25	10	1,25 €
451HTX30		TX30	10	1,25 €
451HTX40		TX40	10	1,25 €
451H01		Gr.1	10	1,25 €
451H02		Gr.2	10	1,25 €
451H03		Gr.3	10	1,25 €
451H05		Gr.1	10	1,25 €
451H06		Gr.2	10	1,25 €
451H07		Gr.3	10	1,25 €

**Anwendungsgebiete:**  
Verschraubungen in z.B. Metall, mit sprunghaft ansteigender Belastung des Bits bei Auftreffen auf das Material.

Art.-Grp. 3410

Ihr pers. Rabatt

### PARCO® Maschinen-Bits

Art.-Nr.	Abtrieb	Antrieb	Klingen- größe	Klingen- länge	VPE Stk.	Preis/Stk.
mit Gewindeanschluss, PH-Kreuzschlitz						
451M5x33R*		M 5	Gr. 2	33 mm	1/10	13,60 €
451M5x45		M 5	Gr. 2	45 mm	1/10	13,60 €
451Z10x32		10/32"	Gr. 2	45 mm	1/10	13,60 €

\* Untermaß für Bohr- und Beslagschrauben

mit Gewindeanschluss, PZD-Kreuzschlitz						
451M4		M 4	Gr. 1	33 mm	1/10	17,80 €
451M5		M 5	Gr. 2	45 mm	1/10	17,80 €
451Z1032		10/32"	Gr. 2	45 mm	1/10	17,80 €

mit Gewindeanschluss, TX						
451M5x45TX15		M 5	TX15	45 mm	1/10	24,80 €
451M5x45TX20		M 5	TX20	45 mm	1/10	24,80 €
451M6x45TX25		M 6	TX25	45 mm	1/10	24,80 €

Art.-Grp. 3410

Ihr pers. Rabatt

### PARCO® Magazinschrauber-Bits

Art.-Nr.	Abtrieb	Antrieb	Klingen- größe	Klingen- länge	VPE Stk.	Preis/Stk.
496752376		1/4"	Gr. 2	136,4 mm	2	25,64 €
1400PH2		1/4"	Gr. 2	110 mm	1	9,90 €
140PH2		1/4"	Gr. 2	127 mm	1	14,90 €
14000PH2		1/4"	Gr. 2	141 mm	1	19,80 €
140PZD2			1/4"	Gr. 2	127 mm	1

Art.-Grp. 3410

Ihr pers. Rabatt

### Sonderverlängerung für MG-Bits

Art.-Nr.	Aufnahme	Länge	VPE/Stk.	Preis/Stk.
451V175M5	M 5	175 mm	1	32,29 €

Art.-Grp. 3630

Ihr pers. Rabatt

4. Werkzeuge



**PARCO® IMPACT-Bits**

**NEU**

- Material: S2
- Farbe: schwarz
- Torsionsform für höhere Belastungsspitzen
- **besonders geeignet für den Einsatz mit Schlagschraubern**
- geschmiedet, für Schraubfälle mit hoher Drehmomentbelastung
- Passgenauigkeit: Normal
- Klingenlänge: 25 mm
- Im wiederverschließbaren Colour-Bag
- Antrieb: 1/4" C 6,3

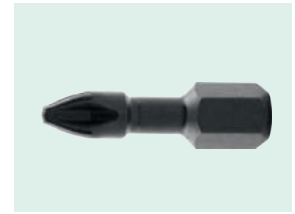

Art.-Nr. (normale Ausführung)	Abtrieb	Klingengröße	VPE/Stk.	Preis/Stk.
451IMTX10		TX10	10	1,40 €
451IMTX15		TX15	10	1,40 €
451IMTX20		TX20	10	1,40 €
451IMTX25		TX25	10	1,40 €
451IMTX30		TX30	10	1,40 €
451IM01		Gr.1	10	1,40 €
451IM02		Gr.2	10	1,40 €
451IM03		Gr.3	10	1,40 €
451IM05		Gr.1	10	1,40 €
451IM06		Gr.2	10	1,40 €
451IM07		Gr.3	10	1,40 €

Art.-Grp. 3410

**Ihr pers. Rabatt**

**Anwendungsgebiete:**  
Bits für Anwendungen in Maschinen oder Schraubern mit Stoß- / oder Schlagwirkung.  
Durch spezielles Härteverfahren wird der Bit resistenter gegen Schläge.

**PARCO® Diamant-Bits**

- Bit Spitze mit Diamantpartikeln beschichtet, sorgt für festen Halt im Schraubenkopf
- TIN Beschichtung unter Diamantpartikeln sorgt dafür, dass die Diamantpartikel nicht ins weichere Kernmaterial des Bits gedrückt werden
- Die Diamantpartikel beißen sich quasi im Material der Schraube fest (**Cam-Out Effekt wird bis zu 75% reduziert**)
- Für die Verschraubung von Edelstahlschrauben geeignet
- Geringerer Anpressdruck notwendig
- Klingenlänge: 25 mm
- Im wiederverschließbaren Colour-Bag
- Antrieb: 1/4" C 6,3



Art.-Nr.	Abtrieb	Klingengröße	VPE/Stk.	Preis/Stk.
451DT01		Gr. 1	5	4,25 €
451DT02		Gr. 2	5	4,25 €
451DT03		Gr. 3	5	4,25 €
451DT05		Gr. 1	5	4,25 €
451DT06		Gr. 2	5	4,25 €
451DT07		Gr. 3	5	4,25 €
451DTTX10		TX 10	5	4,25 €
451DTTX15		TX 15	5	4,25 €
451DTTX20		TX 20	5	4,25 €
451DTTX25		TX 25	5	4,25 €
451DTTX30		TX 30	5	4,25 €
451DTTX40		TX 40	5	4,25 €



Art.-Grp. 3410

**Ihr pers. Rabatt**

**Anwendungsgebiete:**  
Für härteste Belastungen. Die Cam-Out-Effekte werden reduziert.

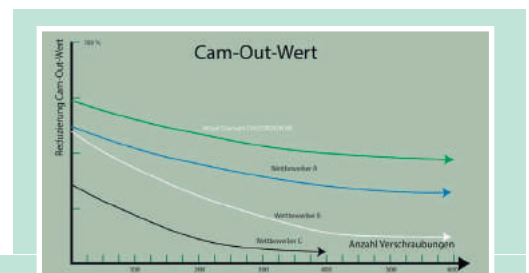

**Cam-Out-Effekt**

Diamantpartikelbeschichtete Bits reduzieren den Cam-Out-Wert um bis zu 75 %. Besonders bei konischen Profilen (z. B. Phillips und Pozidriv) gibt es das physikalische Problem, dass die vom Anwender ausgeübte Schraub-Drehkraft entgegenwirkt und den Bit aus der Schraube heraus drückt (Cam-Out-Effekt). Der Anwender muss somit permanent mittels dem Aufbringen einer hohen Anpresskraft dem Cam-Out-Effekt entgegen wirken. Tut er das nicht, rutscht der Bit in drehendem Zustand aus der Schraube. Resultat: Schraube und Bit (stark) beschädigt. Ein diamantbeschichteter Bit verhindert die Beschädigung der Werkzeuge und spart bis zu 75 % Kraft-Anpressaufwand.

### PARCO® Bit-Kassette 10-tlg.

Mit Magnethalter

Art.-Nr.	Inhalt	Preis/Stk.
4511	PZD 1, 2, 3 PH 1, 2, 3 TX 20, 25, 30	12,90 €

Art.-Grp. 2070

Ihr pers. Rabatt



### PARCO® Bitbox IMPACT 11-tlg.

Mit Magnethalter

Art.-Nr.	Inhalt	Preis/Stk.
4515	1x PZD1, 1x PZD2, 1x PZD3 1x PH1, 1x PH2, 1x PH3 1x TX15, 1x TX20, 1x TX25, 1x TX30	29,60 €

Art.-Grp. 3410

Ihr pers. Rabatt



### PARCO® Magnethalter mit starkem Dauermagnet 1/4" für Bit-Einsätze

Passend für alle gängigen Elektromaschinen-Schrauber zum problemlosen und rationellen Arbeiten

Art.-Nr.	Abtrieb	Antrieb/Abmessung	VPE/Stk.	Preis/Stk.
45121618	1/4"	1/4" E 6,3 1/4" - 6kt. 60 mm/ohne Ring	1	9,80 €
45121608	1/4"	1/4" E 6,3 1/4" - 6kt. 60 mm/mit Ring	1	9,80 €
45121018	1/4"	SDS SDS, Bosch, Hilti	1	39,90 €

Art.-Grp. 3412

Ihr pers. Rabatt

### PARCO® Schnellwechsel-Bithalter

■ Mit starkem Dauermagnet

Art.-Nr	Beschreibung	Antrieb	Abtrieb	Länge mm	VPE Stk.	Preis/Stk.
4015141113	Mit Auto-Slimlock Extrem schlanke Form	1/4" E 6,3	1/4"-6kt.	68	1	16,70 €
45102273	Mit Easy Lock (Ringmagnet)	1/4" E 6,3	1/4"-6kt.	60	1	19,80 €
45102261	Mit Easy Lock	1/4" E 6,3	1/4"-6kt.	60	1	16,70 €
45160580	Mit Quick Lock	1/4" E 6,3	1/4"-6kt.	50	1	10,60 €

Art.-Grp. 3630

Ihr pers. Rabatt



4. Werkzeuge

## PARCO® Steckschlüsseinsatz 50 mm lang

### Mit Magnet

Art.-Nr.	Einsatz	Länge	VPE/ Stk.	Preis/Stk.
45106x050	SW 5,5	50 mm	5	12,56 €
45106x060	SW 6	50 mm	5	12,56 €
45106x070	SW 7	50 mm	5	12,56 €
45106x080	SW 8	50 mm	5	12,56 €
451M8P	SW 8+ (für Art.-Nr. 292P...)	50 mm	5	12,56 €
451M8M	5/16 mit Klemmring (für Art.-Nr. 890298H48x35)	50 mm	5	12,56 €
45106x090	SW 9	50 mm	5	12,56 €
45106x100	SW 10	50 mm	5	12,56 €
45106x120	SW 12	45 mm	5	12,56 €
45106x130	SW 13	65 mm	5	12,56 €
45106x14	SW 1/4"	65 mm	5	12,56 €
45106x38	SW 3/8"	65 mm	5	12,56 €
45106x170	SW 17	65 mm	5	20,89 €

Art.-Grp. 3412

Ihr pers.  
Rabatt



### Ohne Magnet



Art.-Nr.	Größe	VPE/Stk.	Preis/Stk.
451006x11	SW 11	1	12,56 €
451006x38	SW 3/8"	1	12,56 €
451007x16	SW 7/16"	1	12,56 €

Art.-Grp. 3412

Ihr pers.  
Rabatt

## PARCO® Stockschrauben-Eindrehwerkzeug

Zum maschinellen Setzen von Stockschrauben und Stahlbolzen mit metrischem Gewinde

Art.-Nr.		Beschreibung	VPE/Stk.	Preis/Stk.
451W1		Stockschrauben-Eindrehwerkzeug 1/3" M 8	1	13,35 €
451W2	metrisch 	Stockschrauben-Eindrehwerkzeug 1/3" M 10	1	13,35 €

Art.-Grp. 3412

Ihr pers.  
Rabatt

## PARCO® Werkzeugschäfte

Für Maschinen-Schrauber, mit 1/4" Außen-6kt.-Antrieb zur Verbindung mit Steckschlüssel-Einsätzen nach DIN 7428

Art.-Nr.	für Schraubertypen AEG, Bosch, Kress, Metabo	Maschinenantrieb	4kt.-Antrieb	Länge	VPE/Stk.	Preis/Stk.
451914		1/4" 6kt.	1/4"	50 mm	5	14,90 €
451938	1/4"	1/4" 6kt.	3/8"	50 mm	5	14,90 €
451912	Aufnahme für Steckschlüssel-Einsatz 1/4" - 4kt.	1/4" 6kt.	1/2"	50 mm	5	19,90 €

Art.-Nr.	für Schraubertypen AEG, Bosch, Kress, Metabo	Schlüsselweite	Länge	VPE/Stk.	Preis/Stk.
451130*		SW 13	25 mm	1	9,90 €

Art.-Grp. 3412

\*Auslaufartikel

Ihr pers.  
Rabatt

## Universal-Bithalter mit Bittrommel

**NEU**

Art.-Nr.	Beschreibung	Länge	VPE/ Stk.	Preis/Stk.
45122131	Universal-Bithalter, inkl. 8 Bits PZ 1, 2 PH 1, 2 TX 10, 20, 25, 30	75 mm	1	46,20 €

Art.-Grp. 3412

Ihr pers.  
Rabatt



# HiKOKI

HIGH PERFORMANCE POWER TOOLS

**NEU**



4. Werkzeuge

**HiKOKI**  
HIGH PERFORMANCE POWER TOOLS



**NÖGEL**  
...die *gute* Verbindung

- Zwei starke Partner -

Typenübersicht Elektrowerkzeuge

Bezeichnung	10,8 V	18 V
Akku-Bohrschrauber	DB3DL2 (1.5) + Transportkoffer <b>UVP. 89,-</b>	DS18DJLWQZ (3.0) + HSC II <b>UVP. 249,-</b>
		DS18DBSLWNZ (3.0) + HSC II <b>UVP. 329,-</b>
		DS18DBL2WPZ (5.0) + HSC II <b>UVP. 489,-</b>
Akku-Schlagbohrschrauber		DV18DBL2WPZ (5.0) + HSC II <b>UVP. 519,-</b>
Akku-Schlagschrauber		WR18DBDL2WPZ (5.0) + HSC II <b>UVP. 579,-</b>
		WR18DShLWPZ (5.0) + HSC II <b>UVP. 609,-</b>
Akku-Kreissäge		C18DBALWPZ (5.0) + HSC IV <b>UVP. 579,-</b>
Akku-Tigersägen		CR18DBLWJZ (5.0) + Transportkoffer <b>UVP. 599,-</b>

Bezeichnung	18 V	36 V
Akku-Bohr- & Meißelhammer	DH18DBLWPZ (5.0) + HSC IV <b>UVP. 599,-</b>	



**HiKOKI**  
HIGH PERFORMANCE POWER TOOLS



**NÖGEL**  
...die *gute* Verbindung

- Zwei starke Partner -



Spannung	Akku-Geräte	Akku-Geräte	Akku-Geräte
Basic 18 V			<b>DS18DSLW4Z</b> (Basic) Akku-Bohrschraube <b>UVP. 199,-</b> 
	<b>DS18DBL2W4Z</b> (Basic) Akku-Bohrschrauber <b>UVP. 239,-</b> 	<b>DV18DBL2W4Z</b> (Basic) Akku-Schlagbohrschrauber <b>UVP. 229,-</b> 	<b>DN18DSSL4Z</b> (Basic) Akku-Winkelbohrschrauber <b>UVP. 199,-</b> 
	<b>WH18DBDL2W4Z</b> (Basic) Akku-Schlagschrauber <b>UVP. 244,-</b> 	<b>WR18DBDL2W2Z</b> (Basic) + HSC II Akku-Schlagschrauber <b>UVP. 276,-</b> 	<b>WR18DSHLL2Z</b> (Basic) + HSC III Akku-Schlagschrauber <b>UVP. 276,-</b> 
	<b>DH18DSSL2Z</b> (Basic) + HSC II Akku-Bohrhammer <b>UVP. 229,-</b> 	<b>DH18DBLHTD</b> (Basic) + HSC IV Akku-Bohr- & Meißelhammer <b>UVP. 329,-</b> 	
			<b>G18DBBVLW2Z</b> (Basic) + HSC II Akku-Winkelschleifer <b>UVP. 259,-</b> 
	<b>CV18DBLW4Z</b> (Basic) Akku-Oszillationsschleifer <b>UVP. 276,-</b> 	<b>CR18DBLW4Z</b> (Basic) Akku-Tigersäge <b>UVP. 256,-</b> 	
	<b>C18DBALW2Z</b> (Basic) Akku-Kreissäge + HSC IV <b>UVP. 256,-</b> 	<b>P18DSLW2Z</b> (Basic) Akku-Hobel <b>UVP. 239,-</b> 	
		<b>CJ18DSSL2Z</b> (Basic) + HSC III Akku-Stichsäge <b>UVP. 229,-</b> 	<b>CH18DSSL5Z</b> (Basic) Akku-Heckenschere <b>UVP. 109,-</b> 
		<b>CB18DBLW4Z</b> (Basic) Akku-Bandsäge <b>UVP. 299,-</b> 	<b>CL18DSL6Z</b> (Basic) Akku-Gewindestangentrenner <b>UVP. 788,-</b> 
	<b>CN18DSLW4Z</b> (Basic) Akku-Knabber <b>UVP. 479,-</b> 	<b>CE18DSLW4Z</b> (Basic) Akku-Blechscherer <b>UVP. 379,-</b> 	<b>WF18DSL6Z</b> (Basic) Akku-Streifenschrauber <b>UVP. 369,-</b> 
			<b>UB18DJLLOZ</b> (Basic) Akku-LED-Lampe <b>UVP. 49,-</b> 
	<b>UB18DGLLOZ</b> (Basic) Akku-Baustellenstrahler <b>UVP. 89,-</b> 	<b>R18DSLW4Z</b> (Basic) Akku-Sauger <b>UVP. 59,-</b> 	<b>RB18DSSL4Z</b> (Basic) Akku-Gebläse <b>UVP. 89,-</b> 
	<b>UR18DSALW4Z</b> (Basic) Akku-Baustellenradio <b>UVP. 159,-</b> 	<b>UR18DSLW4Z</b> (Basic) Akku-Baustellenradio <b>UVP. 259,-</b> 	

4. Werkzeuge

Bezeichnung	36 V	36 V	36 V
Basic 36 V	<b>DH36DMAW2Z</b> (Basic) Akku Bohr- & Meißelhammer <b>UVP. 689,-</b> 	<b>DS36DAW2Z</b> (Basic) Akku Bohrschrauber <b>UVP. 299,-</b> 	
	<b>DH36PAW2Z</b> (Basic) Akku Bohr- & Meißelhammer <b>UVP. 399,-</b> 		<b>WH36DBW2Z</b> (Basic) Akku-Schlagschrauber <b>UVP. 349,-</b> 

Bezeichnung				
Ladegeräte	UC35FLWOZ (3.6V) Steck-Akku <b>UVP. 45,-</b>		UC10SL2WOZ (10.8V) Steck-Akku <b>UVP. 45,-</b>	
	UC18YML2WOZ (14,4-18V) Mit 12V KFZ-Anschluss Schiebe Akku <b>UVP. 77,-</b>		UC18YFLWOZ (14,4-18V) Schiebe-Akku <b>UVP. 55,-</b>	
			UC18YSL3WOZ (14,4-18V) Schiebe-Akku <b>UVP. 69,-</b>	
Booster Pack			Booster Pack 2 x BSL1425 <b>UVP. 169,-</b>	
			Booster Pack 2 x BSL1450 <b>UVP. 239,-</b>	
	Booster Pack (36V / 18V) BSL36A18x2 <b>UVP. 229,-</b>		Booster Pack (36V / 18V) BSL36A18x2 + UC18YSL3 <b>UVP. 259,-</b>	
Wechsel-Akku Steck- & Schiebesystem	EBM315 (3.6V) 1,5 Ah <b>UVP. 30,-</b>		BSL1815X (18V) 1,5 Ah <b>UVP. 112,-</b>	
	BSL1825 (18V) 2,5 Ah <b>UVP. 126,-</b>			BCL1015 (10,8V) 1,5 Ah <b>UVP. 62,-</b>
	BSL1830C (18V) 3,0 Ah <b>UVP. 143,-</b>			BCL1030M (10,8V) 3,0 Ah <b>UVP. 79,-</b>
	BSL1850 (18V) 5,0 Ah <b>UVP. 174,-</b>			BSL1425 (14,4V) 2,5 Ah <b>UVP. 112,-</b>
			BSL36A18 (36V / 18V) 2,5 Ah / 5,0 Ah <b>UVP. 144,-</b>	
			BSL36B18 (36V / 18V) 4,0 Ah / 8,0 Ah <b>UVP. 179,-</b>	



# Volle Power











mit HiKOKI-Hochleistungsakkus

## NÖGEL











...die gute Verbindung

Bezeichnung	bis 5,0 Kg	5 - 8 Kg	10 Kg
Bohrhämmer Bohr- & Meißelhämmer	<b>DH24PGWSZ</b> (SDS-plus) Bohrhammer + Transportkoffer <b>UVP. 164,-</b>	<b>DH40MCWSZ</b> (SDS-max) Bohr- & Meißelhammer + Transportkoffer <b>UVP. 479,-</b>	<b>DH52MEYWSZ</b> (SDS-max) Bohr- & Meißelhammer + Transportkoffer <b>UVP. 1099,-</b>
	<b>DH24PHWSZ</b> (SDS-plus) Bohr- & Meißelhammer + Transportkoffer <b>UVP. 194,-</b>	<b>DH40MEYWSZ</b> (SDS-max) Bohr- & Meißelhammer + Transportkoffer <b>UVP. 799,-</b>	
	<b>DH26PBW1Z</b> (SDS-plus) Bohrhammer + HSC I <b>UVP. 199,-</b>	<b>DH45MEYWSZ</b> (SDS-max) Bohr- & Meißelhammer + Transportkoffer <b>UVP. 959,-</b>	
	<b>DH26PCW1Z</b> (SDS-plus) Bohr- & Meißelhammer + HSC I <b>UVP. 229,-</b>		
	<b>DH28PBYW1Z</b> (SDS-plus) Bohrhammer (UVP) + HSC <b>UVP. 239,-</b>		
	<b>DH28PCYW1Z</b> (SDS-plus) Bohr- & Meißelhammer (UVP) + HSC I <b>UVP. 269,-</b>		
	<b>DH28PMYWSZ</b> (SDS-plus) Bohr- & Meißelhammer (UVP) SSBF-Wechselfutter <b>UVP. 289,-</b>		
	<b>DH28PCWSZ</b> (SDS-plus) Bohr- & Meißelhammer + Transportkoffer <b>UVP. 379,-</b>		
	<b>DH28PDWSZ</b> (SDS-plus) Bohr- & Meißelhammer mit Staubabsaugung + Koffer <b>UVP. 499,-</b>		
	<b>DH30PC2WSZ</b> (SDS-plus) Bohr- & Meißelhammer + Transportkoffer <b>UVP. 539,-</b>		
Bezeichnung	bis 5,0 Kg	5 - 10 Kg	> 10 Kg
Meißelhämmer Abbruchhämmer	<b>H25PVWSZ</b> (SDS-plus) Meißelhammer + Transportkoffer <b>UVP. 469,-</b>	<b>H41MB2WSZ</b> (SDS-max) Meißelhammer + Transportkoffer <b>UVP. 459,-</b>	<b>H65SB3WTZ</b> Abbruchhammer 30 mm Sechskant + Koffer <b>UVP. 1099,-</b>
		<b>H45MEYWTZ</b> (SDS-max) Meißelhammer + Transportkoffer <b>UVP. 689,-</b>	<b>H65SD3WTZ</b> Abbruchhammer 28 mm Sechskant + Koffer <b>UVP. 1199,-</b>
		<b>H60MCWSZ</b> (SDS-max) Abbruchhammer + Transportkoffer <b>UVP. 659,-</b>	<b>H70SALAZ</b> Abbruchhammer 30 mm Sechskant + Koffer <b>UVP. 1449,-</b>
		<b>H60MEYWTZ</b> (SDS-max) Abbruchhammer + Transportkoffer <b>UVP. 799,-</b>	<b>H70SDLAZ</b> Abbruchhammer 28 mm Sechskant + Koffer <b>UVP. 1649,-</b>
			<b>H90SGWAZ</b> Abbruchhammer 28 mm Sechskant <b>UVP. 2249,-</b>

4. Werkzeuge

Bezeichnung			
Winkelschleifer	<b>G12SR4YGZ</b> (730 W) Winkelschleifer, 115 mm Ø <b>UVP. 75,-</b>		<b>G15VAWKZ</b> (1.500 W) Winkelschleifer, 150 mm Ø <b>UVP. 229,-</b>
	<b>G12SE2YHZ</b> (1.200 W) Winkelschleifer, 115 mm Ø <b>UVP. 184,-</b>		<b>G15YC2LBZ</b> (1.500 W) Winkelschleifer, 150 mm Ø <b>UVP. 239,-</b>
	<b>G13SR4YGZ</b> (730 W) Winkelschleifer, 125 mm Ø <b>UVP. 75,-</b>		<b>G18UDYWKZ</b> (2.600 W) Winkelschleifer, 180 mm Ø <b>UVP. 269,-</b>
	<b>G13SN2YLZ</b> Winkelschleifer, 125 mm Ø <b>UVP. 89,-</b>		
	<b>G13SWY9Z</b> (1.200 W) Winkelschleifer, 125 mm Ø <b>UVP. 119,-</b>		
	<b>G13SE2YHZ</b> (1.200 W) Winkelschleifer, 125 mm Ø <b>UVP. 184,-</b>		
	<b>G13SB3Y2Z</b> (1.300 W) Winkelschleifer, 125 mm Ø <b>UVP. 154,-</b>		
	<b>G13VEWQZ</b> (1.320 W) Winkelschleifer, 125 mm Ø <b>UVP. 264,-</b>		
	<b>G13VAWKZ</b> (1.500 W) Winkelschleifer, 125 mm Ø <b>UVP. 214,-</b>		
	<b>G13YC2LBZ</b> (1.500 W) Winkelschleifer, 125 mm Ø <b>UVP. 229,-</b>		
	<b>G13BYWQZ</b> (1.700 W) Winkelschleifer, 125 mm Ø <b>UVP. 254,-</b>		
	Schleifer & Polierer		<b>SP18VAUAZ</b> (1.250 W) 180 mm Ø <b>UVP. 299,-</b>









Bezeichnung	125 mm Ø	230 mm Ø	305 mm Ø
Diamant-Trennschleifer	<b>CM55BU1Z</b> (1.300 W) Diamant-Trennschleifer, 125 mm Ø <b>UVP. 269,-</b>	<b>CM9UBYWSZ</b> (2.600 W) Diamant-Trennschleifer, 230 mm Ø <b>UVP. 469,-</b>	<b>CM12YUAZ</b> (2.400 W) Diamant-Trennschleifer, 305 mm Ø <b>UVP. 739,-</b>
Winkelschleifer mit Betonabsaughaube	<b>G12SE2ASH</b> (1.200 W) Winkelschleifer mit Betonabsaughaube, 125 mm Ø <b>UVP. 389,-</b>		
	<b>G12SE2ASHT</b> (1.200 W) + Diatopf 125 mm Ø Winkelschleifer mit Betonabsaughaube <b>UVP. 459,-</b>		

<b>Bezeichnung</b>		<b>2,3 / 1,6 / 1,2 mm</b>	<b>2,3 / 1,6 / 1,2 mm</b>	
<b>Blechscherer / Knabber</b>		<b>CE16SAUAZ</b> (400 W) Blechscherer <b>UVP. 359,-</b> 	<b>CN16SAUAZ</b> (400 W) Knabber <b>UVP. 389,-</b> 	
<b>Bezeichnung</b>	<b>25 mm Ø</b>	<b>25 mm Ø</b>	<b>50 mm Ø</b>	
<b>Geradschleifer</b>	<b>GP2S2UTZ</b> (520 W) Geradschleifer, Stifte 25 mm Ø <b>UVP. 224,-</b> 	<b>GP3VWAZ</b> (760 W) Geradschleifer, Stifte 25 mm Ø <b>UVP. 259,-</b> 	<b>GP5VWAZ</b> (760 W) Geradschleifer, Stifte 50 mm Ø <b>UVP. 284,-</b> 	
<b>Bezeichnung</b>	<b>450 / 600°</b>	<b>50 - 600°</b>		
<b>Heißluftgebläse</b>	<b>RH600TLAZ</b> (2.000 W) Heißluftgebläse + Koffer <b>UVP. 64,-</b> 	<b>RH650VLAZ</b> (2.000 W) mit LCD-Display <b>UVP. 115,-</b> 		
<b>Bezeichnung</b>	<b>Ø 6,5 mm Bohrfutter</b>	<b>Ø 10 mm Bohrfutter</b>	<b>Ø 13 mm Bohrfutter</b>	
<b>Bohrmaschinen Winkelbohrschrauber</b>	<b>D6SHUCZ</b> (240 W) Bohrmaschine <b>UVP. 94,-</b> 	<b>D10YBLZZ</b> (500 W) Winkelbohrschrauber <b>UVP. 299,-</b> 	<b>D3VWUZ</b> (710 W) Bohrschrauber + Koffer, 13 mm in Stahl <b>UVP. 225,-</b> 	
		<b>D10VC3WCZ</b> (600 W) Bohrschrauber 10 mm in Stahl <b>UVP. 111,-</b> 	<b>D13VB3LBZ</b> (790 W) Bohrschrauber, 13 mm in Stahl <b>UVP. 182,-</b> 	
		<b>D10VFWUZ</b> (710 W) Bohrschrauber + Koffer 10 mm in Stahl <b>UVP. 169,-</b> 	<b>D13VLWUZ</b> (860 W) Bohrschrauber, 13 mm in Stahl <b>UVP. 235,-</b> 	
<b>Bezeichnung</b>	<b>Ø 13 mm Bohrfutter</b>	<b>Ø 13 mm Bohrfutter</b>		
<b>Schlagbohrschrauber</b>	<b>DV16VWUZ</b> (590 W) Schlagbohrschrauber + Koffer <b>UVP. 104,-</b> 	<b>DV18VWUZ</b> (690 W) Schlagbohrschrauber + Koffer 18 mm in Mauerwerk <b>UVP. 154,-</b> 		
	<b>DV20VB2WUZ</b> (790 W) Schlagbohrschrauber + Koffer 20 mm in Mauerwerk <b>UVP. 184,-</b> 	<b>DV20VDW4Z</b> (860 W) Schlagbohrschrauber 20 mm in Mauerwerk + HSC II <b>UVP. 235,-</b> 	<b>DV22VW4Z</b> (1.120 W) Schlagbohrschrauber 22 mm in Mauerwerk + HSC II <b>UVP. 259,-</b> 	
<b>Bezeichnung</b>	<b>250 Nm</b>	<b>360 Nm</b>	<b>610 Nm</b> <b>1000 Nm</b>	
<b>Schlagschrauber</b>	<b>WR14VEWBZ</b> (370 W) Schlagschrauber <b>UVP. 379,-</b> 	<b>WR16SEWBZ</b> (370 W) Schlagschrauber <b>UVP. 419,-</b> 	<b>WR22SEWAZ</b> (800 W) Schlagschrauber + Koffer <b>UVP. 649,-</b> 	<b>WR25SEWAZ</b> (900 W) Schlagschrauber + Koffer <b>UVP. 999,-</b> 
<b>Bezeichnung</b>	<b>bis max. 120 mm Ø</b>	<b>bis max. 160 mm Ø</b>		
<b>Rührwerk</b>	<b>UM12VSTLAZ</b> (1.100 W) Rührwerk <b>UVP. 175,-</b> 	<b>UM16VSTLAZ</b> (1.500 W) Rührwerk <b>UVP. 205,-</b> 		
<b>Bezeichnung</b>	<b>0 - 3000/min<sup>-1</sup></b>	<b>0 - 4500/min<sup>-1</sup></b>	<b>0 - 6000/min<sup>-1</sup></b>	
<b>Bauschrauber</b>	<b>W6V4LAZ</b> (620 W) Bauschrauber 6 mm Schrauben <b>UVP. 205,-</b> 	<b>W6VA4WAZ</b> (620 W) Bauschrauber 6 mm Schrauben <b>UVP. 205,-</b> 	<b>W6VMWAZ</b> (620 W) Bauschrauber 6 mm Schraube <b>UVP. 205,-</b> 	
<b>Bezeichnung</b>	<b>0 - 2600/min<sup>-1</sup></b>	<b>0 - 4000/min<sup>-1</sup></b>		
<b>Bauschrauber Streifenschrauber</b>	<b>W6VB3WBZ</b> (620 W) Bauschrauber 6 mm Schrauben <b>UVP. 219,-</b> 	<b>W4YDLAZ</b> (470 W) Streifenschrauber + Koffer 4 mm Schrauben <b>UVP. 399,-</b> 		

4. Werkzeuge



Bezeichnung	54 mm Sägeleistung	66 / 68 mm Sägeleistung	86 mm Sägeleistung
Kreissägen	<b>C6U3WBZ</b> (1.300 W) Kreissäge + Koffer, 54 mm <b>UVP. 209,-</b> 	<b>C6MEYWBZ</b> (1.050 W) Kreissäge, Motorbremse, 66 mm <b>UVP. 289,-</b> 	<b>C9U3WBZ</b> (2.000 W) Kreissäge + Koffer, 86 mm <b>UVP. 335,-</b> 
	<b>C6BUMW1Z</b> (1.300 W) Kreissäge + HSC IV, 54 mm <b>UVP. 299,-</b> 	<b>C7MFALAZ</b> (1.010 W) Kreissäge, 68 mm <b>UVP. 134,-</b> 	<b>C9BU3WBZ</b> (2.000 W) Kreissäge + Koffer, 86 mm Motorbremse <b>UVP. 359,-</b> 
		<b>C7U3WBZ</b> (1.300 W) Kreissäge + Koffer, 66 mm <b>UVP. 235,-</b> 	
		<b>C7BU3W1Z</b> (1.300 W) Kreissäge + HSC IV, Motorbremse, 66 mm <b>UVP. 275,-</b> 	
		<b>C7BUMW1Z</b> (1.300 W) Kreissäge + HSC IV, Motorbremse, 66 mm <b>UVP. 314,-</b> 	
Bezeichnung	96 mm Sägeleistung		100 mm Sägeleistung
Kapp- & Gehrungssägen	<b>C12LCHUTZ</b> (1.520 W) Kapp- & Gehrungssäge Sägeblatt Ø 305 mm <b>UVP. 689,-</b> 		
Bezeichnung	65 x 312 mm Sägeleistung	105 x 312 mm Sägeleistung	
Paneelsägen	<b>C8FSEUAZ</b> (1.050 W) Paneelsäge, Sägeblatt, Ø 216 mm mit Laser <b>UVP. 469,-</b> 	<b>C12RSH2WAZ</b> (1.520 W) Paneelsäge, Digitalanzeige mit Laser Sägeblatt Ø 305 mm <b>UVP. 899,-</b> 	
	<b>C8FSHEUAZ</b> (1.050 W) Paneelsäge, Sägeblatt, Ø 216 mm mit Laser und Licht <b>UVP. 499,-</b> 		
Bezeichnung	90 mm Sägeleistung	160 mm Sägeleistung	300 mm Sägeleistung
Stichsägen	<b>C90VSTWAZ</b> (705 W) Stichsäge Bügelgriff + Transportkoffer <b>UVP. 144,-</b> 	<b>CJ160VW1Z</b> (800 W) Stichsäge Stabgriff + HSC II <b>UVP. 235,-</b> 	
	<b>CJ90VASTWAZ</b> (705 W) Stichsäge Stabgriff + Transportkoffer <b>UVP. 159,-</b> 	<b>CJ160VAW1Z</b> (800 W) Stichsäge Bügelgriff + HSC II <b>UVP. 235,-</b> 	
Tigersägen			<b>CR13V2</b> (1.010 W) Tigersäge + Koffer <b>UVP. 199,-</b> 
			<b>CR13VBY</b> (1.150 W) Tigersäge + Koffer <b>UVP. 359,-</b> 
Bezeichnung	110 x 100 mm Schleifplatte	114 x 228 mm Schleifplatte	Ø 125/150 mm Schleifplatte
Schwingschleifer/ Exzenterschleifer	<b>SV12SGWBZ</b> (200 W) Schwingschleifer <b>UVP. 119,-</b> 	<b>SV12VUAZ</b> (300 W) Schwingschleifer <b>UVP. 235,-</b> 	<b>SV13YAW2Z</b> (230 W) Exzenterschleifer + HSC II <b>UVP. 169,-</b> 
	<b>SV12SHWBZ</b> (200 W) Deltaschleifer 96 x 96 x 96 mm <b>UVP. 119,-</b> 		<b>SV15YCWBZ</b> (350 W) Exzenterschleifer <b>UVP. 264,-</b> 

Bezeichnung	82 mm Hobelbreite	100 mm Schleifplatte	
Hobel Bandschleifer	<b>P20SA2UAZ</b> (720 W) Hobel + HM-Messer <b>UVP. 299,-</b> 	<b>SB10V2WAZ</b> (1020 W) Bandschleifer 610 mm Bandlänge <b>UVP. 289,-</b> 	
Bezeichnung	50 mm Tauchtiefe	65 mm Tauchtiefe	
Oberfräsen	<b>M8V2LXZ</b> (1150 W) Oberfräse + HSC IV 8 mm Spannzeug <b>UVP. 329,-</b> 	<b>M12V2WSZ</b> (2000 W) Oberfräse 12 mm Spannzeuge + Koffer <b>UVP. 439,-</b> 	
Bezeichnung	1900 mm Wassersäule	3660 l/min Saugleistung	Aufnahme - Volumen 25 l
Staubsauger Nass-/Trocken-sauger		<b>RP250YEWAZ</b> (1140 W) Sauger (nass / trocken) <b>UVP. 369,-</b> 	<b>RP250YDLWAZ</b> (1000 W) Sauger (nass / trocken) <b>UVP. 249,-</b> 
Bezeichnung	Aufnahme - Volumen 20 l / 15 l	Aufnahme - Volumen 25 l / 22 l	Aufnahme - Volumen 45 l / 40
Nass-/Trocken-Rüttelsauger	<b>RP250YDMWAZ</b> (1200 W) N-/T-Rüttelsauger M-Klasse <b>UVP. 549,-</b> 	<b>RP350YDMWAZ</b> (1200 W) N-/T-Rüttelsauger PREMIUM 99,99 % nach BGI A <b>UVP. 629,-</b> 	<b>RP500YDMWAZ</b> (1200 W) N-/T-Rüttelsauger 99,99 % nach BGI A <b>UVP. 629,-</b> 

**HiKOKI® Bit-Box 23-tlg.**

Mit Bithalter



Art.-Nr.	Inhalt	Preis/Stk.
49540030021	2xTX20, 2xTX25, 2xTX30, 1xTX40; 3xPH2, 1xPH3; 3xPZ2, 1xPZ3 1xH4, 1xH5, 1xH6 1xTX20, 1xTX30 1xPH2 (50 mm), 1xPZ2 (50 mm), Bithalter	26,79 €

Art.-Grp. 3661

Ihr pers. Rabatt

**HiKOKI® Bit-Box 18-tlg.**

Mit Bithalter



Art.-Nr.	Inhalt	Preis/Stk.
49540030022	1xTX10, 1xTX15, 1xTX20, 1xTX25, 1xTX27, 1xTX30, 1xTX40; 1xPZD1, 1xPZD2, 1xPZD3; 1xPH1, 1xPH2, 1xPH3; 1xSchlitz (4 mm), 1xSchlitz (6 mm); 1xHex (3 mm), 1xHex (4 mm), 1xHex (5 mm) Sonderlänge 75 mm	34,49 €

Art.-Grp. 3661

Ihr pers. Rabatt

**HiKOKI® Bit-Box 32-tlg.**

Mit Bithalter



Art.-Nr.	Inhalt	Preis/Stk.
49540030019	TX für Sicherungsstift: 1xTX10, 1xTX15, 1xTX20, 1xTX25, 1xTX27, 1xTX30, 1xTX40; TX: 1xTX10, 1xTX15, 1xTX20, 1xTX25, 1xTX27, 1xTX30, 1xTX40; Schlitz: 1x3, 1x4, 1x5, 1x6 mm; PH: 1xPH1, 2xPH2, 1PH3; PZ: 1xPZ1, 2xPZ2, 1xPZ3 / Länge 25 mm Hex: 1x3 mm, 1x4 mm, 1x5 mm, 1x6 mm 1xSchnellwechselkupplung 1/4" (magnetisch)	25,51 €

Art.-Grp. 3661

Ihr pers. Rabatt

**HiKOKI® Bit-Box 24-tlg.**

Mit Bithalter und Ratsche



Art.-Nr.	Inhalt	Preis/Stk.
49540030020	TX: 1xTX10, 1xTX15, 1xTX20, 1xTX25, 1xTX30, 1xTX40; PH: 1xPH1, 2xPH2; PZ: 1xPZ1, 2xPZ2; Steckmaß: 1x6er, 1x7er, 1x8er, 1x10er, 1x11er, 1x13er Länge: 25 mm Hexagon: 1x4 mm, 1x5 mm, 1x6 mm; 1x1/4" Adapter 1x Bithalter (magnetisch) 1x Ratsche	37,05 €

Art.-Grp. 3661

Ihr pers. Rabatt



**BRUSH  
LESS**  
Brushless Motor

**BRUSHLESS MOTOR von HiKOKI - weitestgehend wartungsfrei**

**Kaum Widerstand - weniger Verschleiß**

**Deutlich längere Lebensdauer**

**Reduziertes Gewicht**

**NEU**

**MV**  
**MULTI VOLT**



- 1.080 W hohe Ausgangsleistung
- Kompakt & leicht
- Automatische Spannungsänderung zwischen 36 V und 18 V

**Zwei Volt-Klassen mit einem Akku abdecken?**

Das ist jetzt möglich mit den neuen MULTI-VOLT Akkus von HiKOKI. Der Akku erkennt automatisch beim Einstecken, ob er mit einem 18 Volt oder 36 Volt-Endgerät verbunden wird und passt die Spannung selbstständig an.



### HiKOKI® Bohr- & Meißelhammer DH40MCWSZ



#### Produkt-Highlights

- 1.100 W
- 2 Funktionen: Bohren und Hammerbohren
- Sicherheitsrutschkupplung
- Abschaltkohlebürsten

#### Technische Daten

**SDS-max kompatibel**

Bohren in Beton	40 mm
Bohren mit Kronen Ø	105 mm
Leerlaufdrehzahl	620 min <sup>-1</sup>
Volllastschlagzahl	2800 min <sup>-1</sup>
Schlagenergie	8,5 J

Art.-Nr.	Bezeichnung	Preis/Stk.
497DH40MCWSZ	Bohr- & Meißelhammer DH40MCWSZ	479 €

**Art.-Grp. 3650**

Lieferumfang: 1 Zusatzhandgriff, 1 Transportkoffer

**Ihr pers. Rabatt**

### HiKOKI® Bohr- & Meißelhammer DH26PCW1Z - HSC I -



#### Produkt-Highlights

- 830 W
- Steuerelektronik mit stufenloser Dreh- & Schlagzahlregelung
- Sicherheitsrutschkupplung
- 3 Funktionen: Bohren, Hammerbohren & Meißeln
- Mit Antivibrations - Zusatzhandgriff

#### Technische Daten

**SDS-plus kompatibel**

Bohren in Beton / Bohren mit Kronen Ø	26 mm / 25-50 mm
Bohren in Stahl Ø / Bohren in Holz Ø	13 mm / 32 mm
Leerlaufdrehzahl	0-1100 min <sup>-1</sup>
Volllastschlagzahl	0-4300 min <sup>-1</sup>
Schlagenergie	3,2 J

Art.-Nr.	Bezeichnung	Preis/Stk.
497DH26PCW1Z	Bohr- & Meißelhammer DH26PCW1Z (HSC I)	229 €

**Art.-Grp. 3650**

Lieferumfang: 1 Zusatzhandgriff, 1 Bohrtiefenanschlag, 1 HSC I (HIK-System Case I)

**Ihr pers. Rabatt**

### HiKOKI® Meißelhammer H41MB2WSZ



#### Produkt-Highlights

- 950 W
- Geschlossenes Langzeitschmiersystem
- Antivibrationshandgriff
- Schnellwechselsystem der Meißel
- Abschaltkohlebürsten

#### Technische Daten

**SDS-max kompatibel**

Schlagenergie in Joule	7,0 J
Volllastschlagzahl	0-3000 min <sup>-1</sup>
Abmessungen (L/H/B)	427 mm / 214 mm / 103 mm
Gewicht	5,2 kg

Art.-Nr.	Bezeichnung	Preis/Stk.
497H41MB2WSZ	Meißelhammer H41MB2WSZ	459 €

**Art.-Grp. 3650**

Lieferumfang: 1 Zusatzhandgriff

**Ihr pers. Rabatt**

### HiKOKI® Meißelhammer H45MEYWTZ

**BRUSHLESS**  
Brushless Motor



#### Produkt-Highlights

- 1.150 W
- Brushless Hochleistungsmotor, weitestgehend wartungsfrei
- Konstantelektronik mit stufenloser Schlagzahlregulierung
- Mit HiKOKI Antivibrationssystem
- Robustes Aluminium-Druckgussgehäuse

#### Technische Daten

**SDS-max kompatibel**

Schlagenergie in Joule	8,5 J
Volllastschlagzahl	1320-2850 min <sup>-1</sup>
Volllastvibrationslevel	8,0 m/sec <sup>2</sup>
Abbruchleistung per 30 Min.	124 kg

Art.-Nr.	Bezeichnung	Preis/Stk.
497H45MEYWTZ	Meißelhammer H45MEYWTZ	689 €

**Art.-Grp. 3650**

Lieferumfang: 1 Zusatzhandgriff, 1 Spitzmeißel, 1 Transportkoffer

**Ihr pers. Rabatt**

## HiKOKI® Bohr- & Meißelhammer DH40MEYWSZ

**BRUSH  
LESS**  
Brushless Motor



### Produkt-Highlights

- 1.150 W
- Brushless Motor, weitestgehend wartungsfrei
- Steuerelektronik mit stufenloser Dreh- & Schlagzahlregelung
- Mit HiKOKI Antivibrationssystem
- 2 Funktionen: Bohren und Hammerbohren

### Technische Daten

**SDS-max kompatibel**

Bohren in Beton / Bohren mit Kronen Ø	40 mm / 105 mm
Leerlaufdrehzahl	250-500 min <sup>-1</sup>
Volllastschlagzahl	1430-2850 min <sup>-1</sup>
Schlagenergie	11 J
Vollst Vibrationslevel	8 m / sec <sup>2</sup>

Art.-Nr.	Bezeichnung	Preis/Stk.
497DH40MEYWSZ	Bohr- und Meißelhammer DH40MEYWSZ	799 €

**Art.-Grp. 3650**

Lieferumfang: 1 Zusatzhandgriff, 1 Bohrtiefenanschlag, 1 Fetttube, 1 Transportkoffer

**Ihr pers.  
Rabatt**

## HiKOKI® Akku Bohr- & Meißelhammer DH18DBLWPZ (5,0)

**BRUSH  
LESS**  
Brushless Motor



### Produkt-Highlights

- 18 V (2 x 5.0 Ah) Li-ion
- Brushless Motor, weitestgehend wartungsfrei
- Staubgeschützte Einhand SDS-plus Werkzeugaufnahme
- 3 Funktionen: Bohren, Hammerbohren & Meißeln
- Widerstandsfähiges, langlebiges elektropneumatisches Schlagwerk
- Regelbare Dreh- und Schlagzahl
- LED für besseres, sicheres Arbeiten

### Technische Daten

**SDS-plus kompatibel**

Bohren in Beton / Bohren in Holz	26 mm / 27 mm
Leerlaufdrehzahl	0-1050 min <sup>-1</sup>
Volllastschlagzahl	0-3950 min <sup>-1</sup>
Schlagenergie	2,8 J
Gewicht	3,6 kg

Art.-Nr.	Bezeichnung	Preis/Stk.
497DH18DBLWPZ	Akku Bohr- & Meißelhammer DH18DBLWPZ (5.0)	599 €

**Art.-Grp. 3650**

Lieferumfang: 1 Zusatzhandgriff, 2 Akkus BSL1850 18V (5.0 Ah), 1 Ladegerät UC18YFSL, 1 HSC IV (HIK-System-Case IV)

**Ihr pers.  
Rabatt**

## HiKOKI® Akku Bohr- & Meißelhammer DH36DMAW2Z (Basic)

**BRUSH  
LESS**  
Brushless Motor

**ohne Akku**



### Produkt-Highlights

- 36 V (Basic) Li-ion
- 8,5 Joule Schlagenergie, wie ein „elektrischer“ Hammer
- Brushless Motor, weitestgehend wartungsfrei
- 12-fach verstellbare Meißelpositionen
- 2 Funktionen: Hammerbohren, Meißeln

**MV**  
MULTI VOLT

### Technische Daten

**SDS-max kompatibel**

Bohren in Beton	40 mm
Bohren mit Kronen Ø	105 mm
Leerlaufdrehzahl	260-590 min <sup>-1</sup>
Volllastschlagzahl	1420-2860 min <sup>-1</sup>
Schlagenergie	8,5 J

Art.-Nr.	Bezeichnung	Preis/Stk.
497DH36DMAW2Z	Akku Bohr- & Meißelhammer DH36DMAW2Z (Basic)	689 €

**Art.-Grp. 3650**

Lieferumfang: 1 Zusatzhandgriff, 1 Bohrtiefenanschlag, 1 Transportkoffer, OHNE Akku und Ladegerät

**Ihr pers.  
Rabatt**

## HiKOKI® Akku Bohr- & Meißelhammer DH36DPAW2Z (Basic)

**BRUSH  
LESS**  
Brushless Motor

**ohne Akku**



### Produkt-Highlights

- 36 V (Basic) Li-ion
- Überstromschutzauslöser
- Brushless Motor, weitestgehend wartungsfrei
- 3 Funktionen: Bohren, Hammerbohren und Meißeln
- LED für besseres, sicheres Arbeiten

**MV**  
MULTI VOLT

### Technische Daten

**SDS-plus kompatibel**

Bohren in Beton	28 mm
Bohren in Holz / in Stahl	32 mm / 13 mm
Leerlaufdrehzahl	0-1100 min <sup>-1</sup>
Volllastdrehzahl	0-4300 min <sup>-1</sup>
Schlagenergie	3,2 J

Art.-Nr.	Bezeichnung	Preis/Stk.
497DH36DPAW2Z	Akku Bohr- & Meißelhammer DH36DPAW2Z (Basic)	399 €

**Art.-Grp. 3650**

Lieferumfang: 1 Zusatzhandgriff, 1 Bohrtiefenanschlag, 1 HSC IV (HIK-System-Case IV), OHNE Akku und Ladegerät

**Ihr pers.  
Rabatt**



**HiKOKI® Bohrhammer**  
**DH26PBW1Z**  
- HSC I -



**Produkt-Highlights**

- 830 W
- SDS-plus Werkzeugaufnahme
- Steuerelektronik mit stufenloser Dreh- & Schlagzahlregelung
- Sicherheitsrutschkupplung
- 2 Funktionen: Bohren und Hammerbohren

**Technische Daten**

**SDS-plus kompatibel**

Bohren in Beton Ø / in Stahl Ø	26 mm / 13 mm
Bohren in Holz Ø	32 mm
Bohren mit Kronen Ø	25-50 mm
Schlagenergie	3,2 J
Volllastschlagzahl	0-4300 min <sup>-1</sup>
Leerlaufdrehzahl	0-1100 min <sup>-1</sup>

Art.-Nr.	Bezeichnung	Preis/Stk.
497DH26PBW1Z	Bohrhammer DH26PBW1Z	199 €

**Art.-Grp. 3650**

Lieferumfang: 1 Tiefenanschlag, 1 Zusatzhandgriff, 1 HSC I (HIK-System Case I)

**Ihr pers. Rabatt**

**HiKOKI® Schlagbohrschrauber**  
**DV16VWUZ**



**Produkt-Highlights**

- 590 W
- Vollwellensteuerelektronik mit Dreh- & Schlagzahlvorwahl
- Hochwertiges Schnellspannbohrfutter mit Arretierung
- Robustes Metallgetriebegehäuse
- Soft-touch-Handgriff für sicheres Handling
- Rechts-/Linkslauf

**Technische Daten**

Bohren in Mauerwerk Ø / in Stahl Ø	16 mm / 13 mm
Bohren in Aluminium Ø / in Holz Ø	13 mm / 25 mm
Leerlaufdrehzahl	2800 min <sup>-1</sup>
Leerlaufschlagzahl	46400 min <sup>-1</sup>
Max. Festdrehmoment	13 Nm
Bohrfutter-Spannweite	1,5 - 13 mm

Art.-Nr.	Bezeichnung	Preis/Stk.
497DV16VWUZ	Schlagbohrschrauber DV16VWUZ	104 €

**Art.-Grp. 3650**

Lieferumfang: 1 Zusatzhandgriff, 1 Bohrtiefenanschlag, 1 Transportkoffer

**Ihr pers. Rabatt**

**HiKOKI® Schlagbohrschrauber**  
**DV22VW4Z**  
- HSC II -



**Produkt-Highlights**

- 1.120 W
- Vollwellensteuerelektronik mit Dreh- & Schlagzahlvorwahl über das Stellrad
- Verstellbare Kohlenbürstenbrücke sorgt für gleichschnellen Rechts- / & Linkslauf & Reduzierung des Bürstenfeuers
- Hochwertiges Metall-Schnellspannbohrfutter mit Fixierung
- Neues, ergonomisches HiKOKI Design

**Technische Daten**

Bohren in Mauerwerk Ø / in Stahl Ø	22 mm / 16 mm
Bohren in Aluminium Ø / in Holz Ø	16 mm / 40 mm
Leerlaufdrehzahl 1. Gang / 2. Gang	0-1000 min <sup>-1</sup> / 0-3000 min <sup>-1</sup>
Leerlaufschlagzahl 1. Gang / 2. Gang	0-13000 min <sup>-1</sup> / 0-39000 min <sup>-1</sup>
Max. Festdrehmoment 1. Gang / 2. Gang	74 Nm / 27 Nm
Bohrfutter-Spannweite	1,5 - 13 mm

Art.-Nr.	Bezeichnung	Preis/Stk.
497DV22VW4Z	Schlagbohrschrauber DV22VW4Z (HSC II)	259 €

**Art.-Grp. 3650**

Lieferumfang: 1 Tiefenanschlag, 1 Zusatzhandgriff, 1 HSC II (HIK-System Case II)

**Ihr pers. Rabatt**

**HiKOKI® Bohrschrauber**  
**D13VLWDZ**



**Produkt-Highlights**

- 860 W
- Vollwellensteuerelektronik mit Drehzahlregelung
- Verstellbare Kohlenbürstenbrücke sorgt für gleichschnellen Rechts- / und Linkslauf & Reduzierung des Bürstenfeuers
- Sicherheits-Rutschkupplung schützt Anwender & Maschine
- Hochwertiges 13 mm Röhm Metall-Schnellspannbohrfutter
- Soft-touch Handgriff und Antivibrations-Zusatzgriff

**Technische Daten**

Bohren in Stahl Ø / in Holz Ø / in Alu Ø	13 mm / 40 mm / 13 mm
Leerlaufdrehzahl 1. Gang / 2. Gang	0-1100 min <sup>-1</sup> / 0-3000 min <sup>-1</sup>
Max. Festdrehmoment 1. Gang / 2. Gang	66 Nm / 24 Nm
Bohrfutterspannweite	1,5-13 mm
Getriebebehäl Ø	43 mm

Art.-Nr.	Bezeichnung	Preis/Stk.
497D13VLWDZ	Bohrschrauber D13VLWDZ	235 €

**Art.-Grp. 3650**

Lieferumfang: 1 Tiefenanschlag, 1 Antivibrations-Zusatzhandgriff

**Ihr pers. Rabatt**

### HiKOKI® Akku-Bohrschrauber DS18DBSLWNZ (3.0)



#### Produkt-Highlights

- 18 V (2 x 3.0 Ah) Li-ion
- Brushless Motor, weitestgehend wartungsfrei
- 21-fach verstellbare Drehmomenteinrichtung
- 13 mm Metall-Schnellspannbohrfutter mit Arretierung
- LED für besseres, sicheres Arbeiten

#### Technische Daten

Bohren in Stahl / Holz	13 mm / 45 mm
Leerlaufdrehzahl 1. Gang / 2. Gang	0-400 min <sup>-1</sup> / 0-1800 min <sup>-1</sup>
Max. Festdrehmoment weich / hart	70 Nm / 40 Nm
Drehmomentvorwahl	1,0-6,0 Nm
Bohrfutterspannweite	1,5-13 mm

Art.-Nr.	Bezeichnung	Preis/Stk.
497DS18DBSLWNZ	Akku-Bohrschrauber DS18DBSLWNZ (3.0)	329 €

#### Art.-Grp. 3650

Lieferumfang: 2 Akku BSL 1830C 18V (3,0 Ah) Li-ion,  
1 Ladegerät UC18YFSL, 1 HSC II (HIK-System-Case II)

Ihr pers.  
Rabatt

### HiKOKI® Akku-Bohrschrauber DS18DJLWQZ (3.0) - HSC II -



#### Produkt-Highlights

- 18 V (2 x 3.0 Ah) Li-ion
- Mechanisches 2-Gang Getriebe
- Automatische Spindelarrretierung
- 22-fach verstellbare Drehmomenteinrichtung
- Bit-Depot am Gehäusefuß
- LED für besseres, sicheres Arbeiten

#### Technische Daten

Bohren in Stahl / Holz	13 mm / 38 mm
Leerlaufdrehzahl 1. Gang / 2. Gang	0-450 min <sup>-1</sup> / 0-1250 min <sup>-1</sup>
Max. Festdrehmoment weich / hart	20 Nm / 53 Nm
Drehmomentvorwahl	1,0-6,0 Nm
Bohrfutterspannweite	1,5-13 mm

Art.-Nr.	Bezeichnung	Preis/Stk.
497DS18DJLWQZ	Akku-Bohrschrauber DS18DJLWQZ (3.0)	249 €

#### Art.-Grp. 3650

Lieferumfang: 2 Akku BSL1830C 18V (3,0 Ah) Li-ion,  
1 Ladegerät UC18YKSL, 1 HSC II

Ihr pers.  
Rabatt

### HiKOKI® Akku-Bohrschrauber DS18DBL2WPZ (5.0)

#### Produkt-Highlights

- 18 V (2 x 5.0 Ah) Li-ion
- Brushless Motor,  
weitestgehend wartungsfrei
- Regelelektronik (Feed-Back-Kontrolle)
- Sicherheitsfunktion: Reaktionskraftsteuerung (RFC)  
schützt den Anwender vor den hohen  
Drehkräften (Torsionskraft)
- Zusatzhandgriff von zwei Seiten anschraubbar

#### Technische Daten

Bohren in Stahl / Holz	13 mm / 76 mm
Leerlaufdrehzahl 1. Gang / 2. Gang	0-500 min <sup>-1</sup> / 0-2100 min <sup>-1</sup>
Max. Festdrehmoment weich / hart	62 Nm / 136 Nm
Drehmomentvorwahl	2,0-8,0 Nm
Bohrfutterspannweite	1,5-13 mm

Art.-Nr.	Bezeichnung	Preis/Stk.
497DS18DBL2WPZ	Akku-Bohrschrauber DS18DBL2WPZ (5.0)	489 €
497DS18DBL2W4Z	Akku-Bohrschrauber (OHNE Akku + Ladg. + Koffer)	239 €

#### Art.-Grp. 3650

Lieferumfang: 1 Zusatzhandgriff, 1 Schrauberklinge,  
2 Akkus BSL1850 18V (5.0 Ah), 1 Ladegerät UC18YFSL, 1 HSC II (HIK-System-Case II)  
(495DS18DBL2B - OHNE Akku, Ladegerät und Transportkoffer)

Ihr pers.  
Rabatt



**HiKOKI® Akku-Bohrschrauber  
DS36DAW2Z (Basic)**

**BRUSH  
LESS**  
Brushless Motor

ohne Akku



**Produkt-Highlights**

- 36 V (Basic) Li-ion
- Brushless Motor, weitestgehend wartungsfrei
- Sicherheitsfunktion zum Schutz vor Torsionskraft
- Automatische Spindelarretierung
- 13 mm Einhülsen-Schnellspanbohrfutter
- Hochwertiges Aluminium Getriebegehäuse
- LED für besseres, sicheres Arbeiten



**Technische Daten**

Bohren in Stahl / Holz	16 mm / 102 mm
Leerlaufdrehzahl 1. Gang / 2. Gang	0-500 min <sup>-1</sup> / 0-2100 min <sup>-1</sup>
Max. Festdrehmoment weich / hart	64 Nm / 138 Nm
Werkzeugaufnahme	1/2" x 20 UNF
Bohrfutterspannweite	1,5-13 mm

Art.-Nr.	Bezeichnung	Preis/Stk.
497DS36DAW2Z	Akku-Bohrschrauber DS36DAW2Z (Basic)	299 €

**Art.-Grp. 3650**

Lieferumfang: 1 Zusatzhandgriff, 1 HSC II (HIK-System-Case II), OHNE Akku, Ladegerät und Transportkoffer

Ihr pers. Rabatt

**HiKOKI® Bauschrauber  
W6VA4WAZ**



**Produkt-Highlights**

- 620 W
- Vollwellen-Steuerelektronik
- Integrierter Gürtelhaken
- Robustes Aluminium-Druckgussgehäuse
- Tiefenanschlag für schnelle Einhandbedienung
- HiKOKI-Hochleistungsmotor
- Leise abschaltende Kupplung

**Technische Daten**

Selbstbohrschrauben	6 mm
Holzschrauben / Gewindebohrschrauben	6 mm / 6 mm
Leerlaufdrehzahl	0-4500 min <sup>-1</sup>
Leerlaufgeräusch	76 dB (A)
Max. Festdrehmoment	11 Nm

Art.-Nr.	Bezeichnung	Preis/Stk.
497W6VA4WAZ	Bauschrauber W6VA4WAZ	205 €

**Art.-Grp. 3650**

Lieferumfang: 1 Magnet-Bithalter, 1 Phillips-Klinge Nr. 2, 1 Tiefenanschlag, 1 Gürtelhaken

Ihr pers. Rabatt



4. Werkzeuge

**HiKOKI**  
HIGH PERFORMANCE POWER TOOLS



**NÖGEL**  
...die gute Verbindung

- Zwei starke Partner -

### HiKOKI® Akku-Schlagschrauber WR18DBDL2WPZ (5.0)

**BRUSH  
LESS**  
Brushless Motor



#### Produkt-Highlights

- 18 V (2 x 5,0 Ah) Li-ion
- 1/2" Außenvierkant-Werkzeugaufnahme
- Bürstenloser Hochleistungsmotor, weitestgehend wartungsfrei
- Absolut rückschlagfreies Arbeiten
- **Staub und Wasser geschützt nach IP56**
- Power Modus (High-Speed Arbeit), Steuerung über „Electronic-Control“

#### Technische Daten

**IP56**

Bolzen & Muttern / Hochleistungsbolzen	M10-M20 / M10-M16
Leerlaufdrehzahl Power/Normal/Soft Modus	2.700/2.000/1.000 min <sup>-1</sup>
Max. Festdrehmoment Power/Normal/Soft	305/200/100 Nm
Bei Selbstbohrschrauben	2900 min <sup>-1</sup>
Volllastschlagzahl Power/Normal/Soft Modus	3.600/2.500/1.200 min <sup>-1</sup>

Art.-Nr.	Bezeichnung	Preis/Stk.
497WR18DBDL2WPZ	Akku-Schlagschrauber WR18DBDL2WPZ (5.0)	579 €

#### Art.-Grp. 3650

Lieferumfang: 1 Ladegerät UC18YFSL, 2 Akku BSL1850 18V (5,0 Ah) Li-ion, 1 HSC II (HIK-System Case II)

Ihr pers. Rabatt

### HiKOKI® Akku-Schlagschrauber WH36DBW2Z (BASIC)

**BRUSH  
LESS**  
Brushless Motor



ohne Akku

#### Produkt-Highlights

- 36 V (Basic) Li-ion
- 1/4" Außenvierkant-Werkzeugaufnahme
- Regelelektronik (Feed-Back-Kontrolle)
- Elektrische Bremse
- Absolut rückschlagfreies Arbeiten
- **Staub und Wasser geschützt nach IP56**

#### Technische Daten

**IP56**

Bolzen & Muttern / Hochleistungsbolzen	M5-M18 / M5-M14
Leerlaufdrehzahl Power/Normal/Soft Modus	2.900/2.900/900 min <sup>-1</sup>
Leerlaufdrehzahl (Selbstbohrschrauben)	2.900 min <sup>-1</sup>
Max. Festdrehmoment Power/Normal/Soft	210/132/84 Nm
Volllastschlagzahl Power/Normal/Soft Modus	4.100/2.200/2.000 min <sup>-1</sup>

Art.-Nr.	Bezeichnung	Preis/Stk.
497WH36DBW2Z	Akku-Schlagschrauber WH36DBW2Z (BASIC)	349 €

#### Art.-Grp. 3650

Lieferumfang: 1 HSC II (HIK-System-Case II), OHNE Akku, Ladegerät und Transportkoffer

Ihr pers. Rabatt

### HiKOKI® Akku-Schlagschrauber WR36DAW2Z (BASIC)

**BRUSH  
LESS**  
Brushless Motor



ohne Akku

#### Produkt-Highlights

- 36 V (Basic) Li-ion
- 3/4" Außenvierkant-Werkzeugaufnahme
- 4 stufiger Wahlschalter zum Einstellen von verschiedenen Drehmoment-Werten
- Bürstenloser Hochleistungsmotor, weitestgehend wartungsfrei
- Elektrische Bremse
- **Staub und Wasser geschützt nach IP56**

#### Technische Daten

**IP56**

**MV**  
MULTI VOLT

Bolzen & Muttern / Hochleistungsbolzen	M12-M30 / M10-M24
Leerlaufdrehzahl	0-600/900/1.200/1.500
Max. Festdrehmoment	1100 Nm
Drehmomentstufen	400/600/800/1.100 Nm
Volllastschlagzahl	2900 min <sup>-1</sup>

Art.-Nr.	Bezeichnung	Preis/Stk.
497WR36DAW2Z	Akku-Schlagschrauber WR36DAW2Z (BASIC)	349 €

#### Art.-Grp. 3650

Lieferumfang: 1 HSC III (HIK-System Case III), OHNE Akku, Ladegerät und Transportkoffer

Ihr pers. Rabatt

### HiKOKI® Akku-Schlagschrauber WR36DBW2Z (BASIC)

**BRUSH  
LESS**  
Brushless Motor



ohne Akku

#### Produkt-Highlights

- 36 V (Basic) Li-ion
- 1/2" Außenvierkant-Werkzeugaufnahme
- Regelelektronik (Feed-Back-Kontrolle)
- Elektrische Bremse
- Rechts-/Linkslauf
- Absolut rückschlagfreies Arbeiten
- **Staub und Wasser geschützt nach IP56**

#### Technische Daten

**IP56**

**MV**  
MULTI VOLT

Bolzen & Muttern / Hochleistungsbolzen	M12-M30 / M10-M24
Leerlaufdrehzahl	0-600/900/1.200/1.500 min <sup>-1</sup>
Volllastschlagzahl	2.900 min <sup>-1</sup>
Max. Festdrehmoment	1050 Nm
Drehmomentstufen	400/600/800/1050 Nm

Art.-Nr.	Bezeichnung	Preis/Stk.
497WR36DBW2Z	Akku-Schlagschrauber WR36DBW2Z (BASIC)	349 €

#### Art.-Grp. 3650

Lieferumfang: 1 HSC III (HIK-System-Case III), OHNE Akku, Ladegerät und Transportkoffer

Ihr pers. Rabatt



### HiKOKI® Winkelschleifer G13SWY9Z



#### Produkt-Highlights

- 1.200 W
- Besonders flacher Getriebekopf für Arbeiten in Ecken und an engen Stellen
- Wiederanlaufschutz
- Mit Antivibrations-Zusatzhandgriff

inkl. Turboflansch

#### Technische Daten

Schleifscheiben Ø	125 mm
Leerlaufdrehzahl	12000 min <sup>-1</sup>
Antriebsspindel	M14
Seitengriff-Gewinde	M10
Gewicht	2,3 kg

Art.-Nr.	Bezeichnung	Preis/Stk.
497G13SWY9Z	Winkelschleifer G13SWY9Z	119 €

#### Art.-Grp. 3650

Lieferumfang: 1 Schlüssel, 1 Anti-Vibrations-Zusatzhandgriff, 1 Schutzhaube, 1 Spannmutter, 1 Turboflansch

Ihr pers. Rabatt

### HiKOKI® Winkelschleifer G13SR4YGZ



#### Produkt-Highlights

- 730 W
- Besonders flacher Getriebekopf für Arbeiten in Ecken und an engen Stellen
- Spindelarretierung für schnellen und sicheren Scheibenwechsel
- Wiederanlaufschutz

#### Technische Daten

Schleifscheiben Ø	125 mm
Leerlaufdrehzahl	10000 min <sup>-1</sup>
Antriebsspindel	M14
Seitengriff-Gewinde	M10
Gewicht	1,8 kg

Art.-Nr.	Bezeichnung	Preis/Stk.
497G13SR4YGZ	Winkelschleifer G13SR4YGZ	75 €

#### Art.-Grp. 3650

Lieferumfang: 1 Schutzhaube, 1 Zusatzhandgriff, 1 Spannscheibe, 1 Spannmutter, 1 Stirnlochschlüssel, 1 Diamant-Trennscheibe

Ihr pers. Rabatt

### HiKOKI® Winkelschleifer G13VEWQZ

**BRUSH  
LESS**  
Brushless Motor



#### Produkt-Highlights

- 1320 W
- Brushless Motor, weitestgehend wartungsfrei
- Spindelarretierung für schnellen und sicheren Scheibenwechsel
- HiKOKI Kick-Back-Stopp-Sicherung
- Superschlank, schmalster Griffumfang seiner Klasse
- Werkzeugloses Verstellen der Schutzhaube mit Sicherheitsstopp

inkl. Turboflansch

#### Technische Daten

Schleifscheiben Ø	125 mm
Leerlaufdrehzahl	2800-10000 min <sup>-1</sup>
Antriebsspindel	M14
Seitengriff-Gewinde	M10
Gewicht	1,8 kg

Art.-Nr.	Bezeichnung	Preis/Stk.
497G13VEWQZ	Winkelschleifer G13VEWQZ	264 €

#### Art.-Grp. 3650

Lieferumfang: 1 Antivibrations-Zusatzhandgriff, 1 Spannmutter, 1 Turboflansch, 1 Schruppscheibe, 1 Stirnlochschlüssel, 1 Schutzhaube

Ihr pers. Rabatt





## HiKOKI® Winkelschleifer G23SUWGZ



### Produkt-Highlights

- 2000 W
- Spindelarretierung für schnellen und sicheren Scheibenwechsel
- Wiederanlaufschutz ■ Abschaltkohlebürsten (Lebensdauer: 175 Std.)
- Absolut staubgeschützte Kugellager dank neuer Labyrinth-Dichtungs-Konstruktion

### Technische Daten

Schleifscheiben Ø	230 mm
Leerlaufdrehzahl	6600 min <sup>-1</sup>
Antriebsspindel	M14
Seitengriff-Gewinde	M14
Gewicht	5,4 kg

Art.-Nr.	Bezeichnung	Preis/Stk.
497G23SUWGZ	Winkelschleifer G23SUWGZ	185 €

#### Art.-Grp. 3650

Lieferumfang: 1 Schutzhaube, 1 Zusatzhandgriff, 1 Spannflansch, 1 Spannmutter, 1 Stirnlochschlüssel, 1 Schlüssel

Ihr pers. Rabatt

## HiKOKI® Winkelschleifer G23MRUAWKZ



### Produkt-Highlights

- 2500 W ■ 2-fach vibrationsgedämpfter Hauptgriff
- Besonders flacher Getriebekopf für Arbeiten in Ecken und an engen Stellen
- Abschaltkohlebürsten
- Schutzhaubenschnellverstellung

### Technische Daten

Schleifscheiben Ø	230 mm
Leerlaufdrehzahl	6600 min <sup>-1</sup>
Antriebsspindel	M14
Seitengriff-Gewinde	M14
Gewicht	6,6 kg

Art.-Nr.	Bezeichnung	Preis/Stk.
497G23MRUAWKZ	Winkelschleifer G23MRUAWKZ	239 €

#### Art.-Grp. 3650

Lieferumfang: 1 Antivibrations-Zusatzhandgriff, 1 Schutzhaube, 1 Spannflansch, 1 Spannmutter, 1 Schlüssel

Ihr pers. Rabatt

## HiKOKI® Akku-Winkelschleifer G18DBBVLWQZ (5.0)



**BRUSHLESS**  
Brushless Motor

### Produkt-Highlights

- 18 V (5.0 Ah) Li-ion
- Spindelarretierung für schnellen und sicheren Scheibenwechsel
- HiKOKI Kick-Back-Stopp-Sicherung
- Soft-Start Funktion und Nullspannungsauslöser
- Wasser- und staubresistent durch neue, auswaschbare und auswechselbare Polyester Lüftungsgitter

### Technische Daten

Schleifscheiben Ø	125 mm
Leerlaufdrehzahl	4700-9000 min <sup>-1</sup>
Antriebsspindel	M14
Seitengriff-Gewinde	M10
Gewicht	2,4 kg

Art.-Nr.	Bezeichnung	Preis/Stk.
497G18DBBVLWQZ	Akku-Winkelschleifer G18DBBVLWQZ (5.0)	559 €

#### Art.-Grp. 3650

Lieferumfang: 1 Antivibrations-Zusatzhandgriff, 1 Spannflansch, 1 Spannmutter, 1 Stirnlochschlüssel, 1 Schrupscheibe, 2 Akku BSL 1850 18V (5.0 Ah) Li-ion, 1 Ladegerät UC18YFSL, 1 HSC II (HIK-System Case II)

Ihr pers. Rabatt

## HiKOKI® Akku-Winkelschleifer G3613DAWZZ (Basic)



**BRUSHLESS**  
Brushless Motor

ohne Akku

### Produkt-Highlights

- 36 V (Basic) Li-ion
- Brushless Motor, weitestgehend wartungsfrei
- HiKOKI Kick-Back-Stopp-Sicherung
- Soft-Start Funktion und Nullspannungsauslöser
- Wasser- und staubresistent durch neue, auswaschbare und auswechselbare Polyester Lüftungsgitter

### Technische Daten

Schleifscheiben Ø	125 mm
Leerlaufdrehzahl	3000-9500 min <sup>-1</sup>
Antriebsspindel	M14
Seitengriff-Gewinde	M10
Gewicht	2,8 kg

Art.-Nr.	Bezeichnung	Preis/Stk.
497G3613DAWZZ	Akku-Winkelschleifer G3613DAWZZ (Basic)	289 €
497G3613DBWZZ	Akku-Winkelschleifer (Basic) - mit Paddleschalter	299 €

#### Art.-Grp. 3650

Lieferumfang: 1 Antivibrations-Zusatzhandgriff, 1 Spannflansch, 1 Spannmutter, 1 Stirnlochschlüssel, 1 Schrupscheibe, 1 HSC III (HIK-System Case III), OHNE Akku & Ladegerät

Paddleschalter bei Art.-Nr. 495G3613DB

**MV**  
MULTI VOLT

## HiKOKI® Akku-Tigersäge CR18DBLWJZ (5.0)

**BRUSH  
LESS**  
Brushless Motor



### Produkt-Highlights

- 18 V (2 x 5,0 Ah) Li-ion
- Brushless Motor, weitestgehend wartungsfrei
- Werkzeugloser Sägeblattwechsel (PL-System)
- Elektrische Bremse
- 3-fache Abdichtung gegen das Eindringen von Wasser und Staub
- Mit Akku-Ladeanzeige
- LED für besseres, sicheres Arbeiten

### Technische Daten

Sägen in Holz Ø / in Rohr Ø / in Stahl Ø	120 mm / 130 mm / 19 mm
Leerlaufhubzahl	0-2.500 min <sup>-1</sup>
Sägehub	32 mm
Abmessung L:	431 mm
Gewicht	3,2 kg

Art.-Nr.	Bezeichnung	Preis/Stk.
497CR18DBLWJZ	Akku-Tigersäge CR18DBLWJZ (5.0)	599 €

#### Art.-Grp. 3650

Lieferumfang: 1 Sägeblatt, 2 Akku BSL1850 18V (5,0 Ah) Li-ion, 1 Ladegerät UC18YFSL, 1 Transportkoffer

**Ihr pers.  
Rabatt**

## HiKOKI® Akku-Tigersäge CR36DAW4Z (BASIC)

**BRUSH  
LESS**  
Brushless Motor



**ohne Akku**

### Produkt-Highlights

- 36 V (Basic) Li-ion
- Brushless Motor, weitestgehend wartungsfrei
- Werkzeugloser Sägeblattwechsel (PL-System)
- Werkzeuglos verstellbarer Führungsschuh
- LED für besseres, sicheres Arbeiten
- 4-stufige Hubzahleinstellung
- Mit Pendelhub

### Technische Daten

Sägen in Holz Ø / in Rohr Ø / in Stahl Ø	300 mm / 100 mm / 19 mm
Leerlaufhubzahl	0-3.000 min <sup>-1</sup>
Sägehub	32 mm
Abmessung L:	485 mm
Gewicht	3,2 kg

Art.-Nr.	Bezeichnung	Preis/Stk.
497CR36DAW4Z	Akku-Tigersäge CR36DAW4Z (BASIC)	459 €

#### Art.-Grp. 3650

Lieferumfang: 1 Sägeblatt  
OHNE Akku, Ladegerät, Transportkoffer

**Ihr pers.  
Rabatt**



## HiKOKI® Tigersäge CR13V2WSZ

### Produkt-Highlights

- 1010 W
- Großflächiger Gasbeschalter
- Steuerelektronik (Feed-Back-Kontrolle)
- Werkzeugloser Sägeblattwechsel (PL-System)
- Sägeblatt um 180° gedreht einsetzbar, ideal für Überkopparbeiten (Türen etc.)
- 3-fache Abdichtung gegen das Eindringen von Wasser und Staub
- HiKOKI-Hochleistungsmotor



### Technische Daten

Sägen in Holz Ø / in Rohr Ø / in Stahl Ø	300 mm / 130 mm / 19 mm
Leerlaufhubzahl	0-2800 min <sup>-1</sup>
Sägehub	29 mm
Leerlaufgeräusch	89,3 dB
Gewicht	3,2 kg

Art.-Nr.	Bezeichnung	Preis/Stk.
497CR13V2WSZ	Tigersäge CR13V2WSZ	199 €

#### Art.-Grp. 3650

Lieferumfang: 1 Sägeblatt, 1 Schlüssel, 1 Transportkoffer

**Ihr pers.  
Rabatt**

**HiKOKI**  
HIGH PERFORMANCE POWER TOOLS

## HiKOKI® Akku-Kreissäge C18DBALWPZ (5.0)



### Produkt-Highlights

- 18 V (2 x 5,0 Ah) Li-ion
- Brushless Motor, weitestgehend wartungsfrei
- Überlastschutz, stoppt den Motor schnell und ohne Rückstoß, verhindert somit eine Beschädigung des Motors
- Spindelarretierung für schnellen und sicheren Sägeblattwechsel
- Beidseitige LED
- Kompakt mit großer Schnitttiefe

### Technische Daten

Sägeblatt Ø	165 mm
Sägeblattbohrung	20 mm
Sägeleistung bei 90° / 45°	66 mm / 45 mm
Leerlaufdrehzahl (Power) / (Silent)	4100 min <sup>-1</sup> / 2500 min <sup>-1</sup>
Gehrungsschnitte von/bis	-5° bis 45°

Art.-Nr.	Bezeichnung	Preis/Stk.
497C18DBALWPZ	Akku-Kreissäge C18DBALWPZ (5.0)	579 €

#### Art.-Grp. 3650

Lieferumfang: 1 HM-Sägeblatt, 1 Schlüssel, 1 Parallelanschlag, 2 Akkus BSL1850 18 V (5,0 Ah), 1 Ladegerät UC18YFSL, 1 HSC IV (HIK-System Case IV)

Ihr pers. Rabatt

## HiKOKI® Akku-Kreissäge C3606DAW2Z (BASIC)



ohne Akku

### Produkt-Highlights

- 36 V (Basic) Li-ion
- Brushless Motor, weitestgehend wartungsfrei
- Überlastschutz, stoppt den Motor schnell und ohne Rückstoß, verhindert somit eine Beschädigung des Motors
- Spindelarretierung für schnellen und sicheren Sägeblattwechsel
- Beidseitige LED
- Kompakt mit großer Schnitttiefe

### Technische Daten

Sägeblatt Ø	165 mm
Sägeblattbohrung	20 mm
Sägeleistung bei 90° / 45°	66 mm / 45 mm
Leerlaufdrehzahl (Power) / (Silent)	4300 min <sup>-1</sup> / 2000 min <sup>-1</sup>
Gehrungsschnitte von/bis	-5° bis 45°

Art.-Nr.	Bezeichnung	Preis/Stk.
497C3606DAW2Z	Akku-Kreissäge C3606DAW2Z (BASIC)	369 €

#### Art.-Grp. 3650

Lieferumfang: 1 HM-Sägeblatt, 1 Schlüssel, 1 Parallelanschlag, 1 HSC IV (HIK-System Case IV) OHNE Akku und Ladegerät

Ihr pers. Rabatt



## HiKOKI® Kreissäge C6MEYWBZ



### Produkt-Highlights

- 1050 W
- Weltweit erste Kreissäge mit **Brushless Motor, weitestgehend wartungsfrei**
- Automatische Power und Silent Funktion
- Spindelarretierung für sicheren und einfachen Sägeblattwechsel
- 2 Stufen Sicherheitsschalter
- Beidseitige LED auf das Sägeblatt, reduziert auftretende Schatten oder Reflektierungen

### Technische Daten

Sägeblatt Ø	165 mm
Sägeblattbohrung Ø	20 mm
Sägeleistung bei 90° / 45°	66 mm / 45 mm
Leerlaufdrehzahl (Power) / (Silent)	4100 min <sup>-1</sup> / 2500 min <sup>-1</sup>
Gehrungsschnitte von/bis	-5° bis 45°

Art.-Nr.	Bezeichnung	Preis/Stk.
497C6MEYWBZ	Kreissäge C6MEYWBZ	289 €

#### Art.-Grp. 3650

Lieferumfang: 1 Parallelanschlag, 1 HM-Sägeblatt, 1 Schlüssel

Ihr pers. Rabatt

## HiKOKI® Kreissäge C7BUMW1Z



### Produkt-Highlights

- 1300 W
- Elektrische Motorbremse (Bremszeit 1,5 Sekunden)
- 2 Stufen Sicherheitsschalter
- Mit Spaltkeil, kein Verklemmen des Sägeblatts
- 4 Meter langes Anschlusskabel
- Abschaltkohlebürsten
- Für den direkten Einsatz auf einer HiKOKI Führungsschiene

### Technische Daten

Sägeblatt Ø	190 mm
Sägeblattbohrung Ø	30 mm
Sägeleistung bei 90° / 45°	66 mm / 48 mm
Leerlaufdrehzahl	5800 min <sup>-1</sup>
Gehrungsschnitte max.	45°

Art.-Nr.	Bezeichnung	Preis/Stk.
497C7BUMW1Z	Kreissäge C7BUMW1Z	314 €

#### Art.-Grp. 3650

Lieferumfang: 1 Parallelanschlag, 1 HM-Sägeblatt, 1 Schlüssel, 1 Absaugadapter, 1 HSC IV (HIK-System Case IV)

Ihr pers. Rabatt

## HiKOKI® Akku-Paneelsäge C3610DRAW4Z (Basic)

### Produkt-Highlights

- 36 V (Basic) Li-ion
- Brushless Motor, weitestgehend wartungsfrei
- Laseranzeige für präzise, saubere Schnitte
- Positive Stopps für schnelle und genaue Gehrungseinstellungen
- Große Zuglängen von 292 mm
- Beidseitige Neigung L/R bis 48° möglich
- Effiziente Staubabsaugung in den Staubbeutel
- LED für gute Sicht und sicheres Arbeiten

### Technische Daten

Sägeblatt Ø	255 mm
Sägeleistung bei 90° / 45°	89x292 mm / 89x204 mm
Sägeleistung bei Gehrung 45° L / 45° R	45x292 mm / 25x292 mm
Leerlaufdrehzahl	4000 min <sup>-1</sup>
Gewicht	20,6 kg

Art.-Nr.	Bezeichnung	Preis/Stk.
497C3610DRAW4Z	Akku-Paneelsäge C3610DRAW4Z (Basic)	699 €

#### Art.-Grp. 3650

Lieferumfang: 1 HM-Sägeblatt, 1 Staubbeutel, 1 Klemme, 1 Schlüssel, 1 Halter, OHNE Akku und Ladegerät

Ihr pers.  
Rabatt



ohne Akku

4. Werkzeuge

## HiKOKI® Stichsäge CJ90VSTWAZ

### Produkt-Highlights

- 705 W
- Regelelektronik (Feed-Back-Kontrolle)
- Werkzeugloser Sägeblattwechsel (PL-System)
- Starkes Gebläse für freie Schnittspur
- 4-stufige Pendelhubeinstellung
- Soft-touch-Gehäuse und Handgriff
- OSC-System: Schnellerer Sägefortschritt & höchste Schnittqualität



### Technische Daten

Sägen in Holz Ø / in Alu Ø / in Stahl Ø	90 mm / 8 mm / 8 mm
Leerlaufhubzahl	850-3000 min <sup>-1</sup>
Sägehub	20 mm
Gehrungsschnitte R/L	45°
Kleinster Schnittradius	25 mm

Art.-Nr.	Bezeichnung	Preis/Stk.
497CJ90VSTWAZ	Stichsäge CJ90VSTWAZ	144 €

#### Art.-Grp. 3650

Lieferumfang: 1 Sägeblatt, 1 Schlüssel, 1 Transportkoffer

Ihr pers.  
Rabatt

## HiKOKI® Stichsäge CJ160VAW1Z

### Produkt-Highlights

- 800 W
- Regelelektronik für materialgerechte Hubzahlen (5-stufige Hubzahlregelung)
- geringe Vibrationen dadurch saubere Schnittleistung
- 4-stufige Pendelhubeinstellung
- LED für optimale Sicht auf das Material
- Soft-touch Stabgriff



### Technische Daten

Sägen in Holz Ø / in Alu Ø / in Stahl Ø	160 mm / 10 mm / 10 mm
Leerlaufhubzahl	800-2800 min <sup>-1</sup>
Sägehub	26 mm
Gehrungsschnitte R/L	45°
Kleinster Schnittradius	25 mm

Art.-Nr.	Bezeichnung	Preis/Stk.
497CJ160VAW1Z	Stichsäge CJ160VAW1Z	235 €

#### Art.-Grp. 3650

Lieferumfang: 1 Schlüssel, 1 Sägeblatt, 1 Staubabsaugadapter 1 HSC II (HIK-System Case II)

Ihr pers.  
Rabatt



## HiKOKI® Exzentrerschleifer SV15YCWBZ

### Produkt-Highlights

- 350 W
- Elektrische Bremse
- Durch Power Control System keine Riefen beim Aufsetzen der Maschine auf das zu bearbeitende Material
- Eigenabsaugung durch Staubfangkassette mit Filter
- Geschlossene, staubgeschützte Kugellager für eine lange Lebensdauer
- Absaugmöglichkeit durch Anschluss eines entsprechenden Saugers
- Turbo-Boost für zusätzliche Leistungsreserven

Art.-Nr.	Bezeichnung	Preis/Stk.
497SV15YCWBZ	Exzentrerschleifer SV15YCWBZ	264 €

#### Art.-Grp. 3650

Lieferumfang: 1 Staubbeutel, 1 Schleifpapier, 1 Zusatzhandgriff, 1 Schlüssel

**Ihr pers. Rabatt**



### Technische Daten

Schleifplatte Ø	150 mm
Schleifpapier Ø	150 mm
Leerlaufdrehzahl	4200-11000 min <sup>-1</sup>
Abmessung L / H	306 mm / 180 mm
Gewicht	2,5 kg

## HiKOKI® Oszillationsschleifer CV350VW1Z



### Produkt-Highlights

- 350 W
- Konstantelektronik (5-stufige Hubzahlregelung)
- Soft-Start Einrichtung
- Werkzeugloser Wechsel (PL-System) der Einsatzwerkzeuge
- AUTO-Modus für optimale Regelung zwischen Leerlauf und Belastung (15.000 oder 20.000/min-1)

### Technische Daten

Oszillations-Winkel	3,2°
Leerlaufhubzahl	6000-20000 min-1
Leerlaufgeräusch	74,9 dB
Abmessung L / H	280 mm / 96 mm
Gewicht	1,5 kg

Art.-Nr.	Bezeichnung	Preis/Stk.
497CV350VW1Z	Oszillationsschleifer CV350VW1Z	244 €

#### Art.-Grp. 3650

Lieferumfang: 1 Set Zubehör, 1 HSC II (HIK-System Case II)

**Ihr pers. Rabatt**

## HiKOKI® Oberfräse M8V2LXZ



### Produkt-Highlights

- 1150 W
- 3-fach in der Richtung verstellbare Handgriffe
- Präzise und einfache Einstellung der Frästiefe durch fixierbare Skala
- Staubschutzabdeckungen über den Gleitsäulen
- Abschaltkohlebürsten
- Dreistufiger Revolvvertiefenanschlag
- Neue, exakte Tiefenfeinjustierung

### Technische Daten

Spannzange Ø	8 mm
Tauchtiefe	60 mm
Leerlaufdrehzahl (regelbar)	11000-25000 min <sup>-1</sup>
Abmessung H	232-292 mm
Gewicht	3,6 kg

Art.-Nr.	Bezeichnung	Preis/Stk.
497M8V2LXZ	Oberfräse M8V2LXZ	329 €

#### Art.-Grp. 3650

Lieferumfang: 1 Parallelanschlag, 1 Schlüssel, 1 Führungsschablone 18 mm Ø, 1 Reduzierhülse 8 auf 6, 1 Staubabsaugadapter, 1 HSC IV (HIK-System Case IV)

**Ihr pers. Rabatt**



**HiKOKI® Akku-Streifen-Nagler NR1890DBCLWQZ (5.0)**



**Produkt-Highlights**

- 18 V (2 x 5.0 Ah) Li-ion
- Brushless Motor, weitestgehend wartungsfrei
- Werkzeuglose Eintreib-Tiefeneinstellung
- Einzel und Kontaktauslösung
- 2-Stufen Sicherheitsschalter gegen unbeabsichtigte Schussauslösung
- Sperre gegen „Trockenschuss“ wenn nur noch 7-8 Nägel im Magazin



**Technische Daten**

Magazin Steigung in Grad	34°
Nagellänge	50-90 mm
Nagelschaft Ø	2,9-3,3 mm
Nagelkopf Ø	6,8-7,7 mm
Eintreibg. (Nägel / Sek.)	2 Stk.
Eintreibenergie	120 J
Nageltype/Nagelanbindung	D-Kopf / PA (Papier)
Eintreibvorgänge (ca.)	700 pro Akku-Ladung

Art.-Nr.	Bezeichnung	Preis/Stk.
497NR1890DBCLWQZ	Akku-Streifen-Nagler NR1890DBCLWQZ (5.0)	849 €

**Art.-Grp. 3650**

Lieferumfang: 1 Schutzbrille, 2 Akku BSL1850 18V (5,0 Ah) Li-ion, 1 Ladegerät UC18YFSL, 1 HSC IV (HIK-System-Case IV)

Ihr pers. Rabatt

**HiKOKI® Akku-Streifen-Nagler NR1890DBCLW9Z (Basic)**



**Produkt-Highlights**

- 18 V (Basic)
- Brushless Motor, weitestgehend wartungsfrei
- Werkzeuglose Eintreib-Tiefeneinstellung
- Einzel und Kontaktauslösung
- 2-Stufen Sicherheitsschalter gegen unbeabsichtigte Schussauslösung
- Sperre gegen „Trockenschuss“ wenn nur noch 7-8 Nägel im Magazin



ohne Akku

**Technische Daten**

Magazin Steigung in Grad	34°
Nagellänge	50-90 mm
Nagelschaft Ø	2,9-3,3 mm
Nagelkopf Ø	6,8-7,7 mm
Eintreibg. (Nägel / Sek.)	2 Stk.
Eintreibenergie	120 J
Nageltype/Nagelanbindung	D-Kopf / PA (Papier)
Eintreibvorgänge (ca.)	700 pro Akku-Ladung

Art.-Nr.	Bezeichnung	Preis/Stk.
497NR1890DBCLW9Z	Akku-Streifen-Nagler NR1890DBCLW9Z (Basic)	564 €

**Art.-Grp. 3650**

Lieferumfang: 1 Schutzbrille, 1 HSC IV (HIK-System-Case IV), OHNE Akku und Ladegerät

Ihr pers. Rabatt

**passend dazu: Streifennägel 34°, Ringschaft verzinkt**

- Passen perfekt z.B. für HiKOKI Akku-Streifen Nagler NR1890 DBCL
- Papiergebunden
- Im Karton mit Tragegriff

**NEU**

MADE IN GERMANY



**Auch in weiteren Abmessungen lieferbar!**

Art.-Nr.	Abmessungen	VPE/Stk.	Paletten/Stk.	Preis/Stk.
50834RVZ28x50	2,8 x 50 mm	2.200	198.000	41,00 €
50834RVZ28x65	2,8 x 65 mm	2.200	198.000	30,70 €
50834RVZ28x75	2,8 x 75 mm	2.200	198.000	34,30 €
50834RVZ28x80	2,8 x 80 mm	2.200	165.000	41,00 €
50834RVZ31x90	3,1 x 90 mm	2.200	165.000	47,00 €

**Art.-Grp. 6152**

Ihr pers. Rabatt



## HiKOKI® Heißluftgebläse RH650VLAZ



### Produkt-Highlights

- 650° Celsius / 2.000 W
- Kompakt & leicht
- Nasen  $\varnothing = 34,5$  mm
- Stufenlos verstellbare Temperaturen und variabler Luftstrom für viele Anwendungsmöglichkeiten
- Mit CHC = Constant Head Control für Dauerbetrieb ohne Überhitzung oder Überlastung
- LCD Digital Display

### Technische Daten

Temperatur Stufe 1	50° C
Temperatur Stufe 2	50° - 650° C
Luftstrom	250/500 l/min.
Abmessung L / B / H	250 / 90 / 245
Gewicht	0,8 kg

Art.-Nr.	Bezeichnung	Preis/Stk.
497RH650VLAZ	Heißluftgebläse RH650VLAZ	115 €

**Art.-Grp. 3650**

Lieferumfang: 1 Transportkoffer, 5-teiliges Düsenset

**Ihr pers. Rabatt**

## HiKOKI® Rührgerät UM16VSTLAZ



### Produkt-Highlights

- 1500 W
- $\varnothing$  max. 160 mm Rührer
- Keine Materialspritzer durch Soft-Startfunktion
- Regelelektronik mit Drehzahlsteuerung
- Mechanisches Zweigang-Getriebe
- Robuste Bauweise mit Sicherheitsbügel
- HiKOKI Hochleistungsmotor

### Technische Daten

Rührer $\varnothing$ max.	160 mm
Leerlaufdrehzahl 1. Gang / 2. Gang	150-300 min <sup>-1</sup> / 300-650 min <sup>-1</sup>
Gewindeanschluss	M14
Abmessung L	335 mm
Gewicht	5,6 kg

Art.-Nr.	Bezeichnung	Preis/Stk.
497UM16VSTLAZ	Rührgerät UM16VSTLAZ	205 €

**Art.-Grp. 3650**

Lieferumfang: 1 Rührer

**Ihr pers. Rabatt**

## HiKOKI® Nass-Trockensauger RP250YDLWAZ



### Produkt-Highlights

- 1000 W
- Klasse „L“
- Einfache Filterreinigung (nass abspülen)
- 3,5 Meter langer Saugschlauch ( $\varnothing$  32 mm)
- 7,5 Meter langes Anschlusskabel
- Wenn die Absaugleistung durch hohes Staubaufkommen auf dem Filter sinkt, hält das „Luft-Blow Clean System“ den Sauger weiter auf hoher Leistung

### Technische Daten

Luftstrom (max.)	3,6 m <sup>3</sup> / min.
Unterdruck (max.)	21 kPa
Behältervolumen	25 l
Abmessung L / H / B	392 mm / 550 mm / 374 mm
Gewicht	6,6 kg

Art.-Nr.	Bezeichnung	Preis/Stk.
497RP250YDLWAZ	Nass-Trockensauger RP250YDLWAZ	249 €

**Art.-Grp. 3650**

Lieferumfang: 1 Saugschlauch (3,5 m)  $\varnothing$  32 mm, 1 Aufhänger  
2 PVC Rohre, 1 Rund Bürsten Düse, 1 Adapter, 1 PE-Beutel, 1 Vliesfilterbeutel  
1 Rohrhalter, 1 Fugendüse - 1 Bodendüse - 1 Saugdüse

**Ihr pers. Rabatt**

## HiKOKI® Nass-/Trocken-Rüttelsauger RP350YDMWAZ



### Produkt-Highlights

- 1200 W
- Klasse „M“
- 2 Hochleistungsfilter-Kassetten
- PE-Beutel
- 5 Meter langer Saugschlauch ( $\varnothing$  35 mm)
- Staubtank ohne Ecken und Kanten ermöglicht rückstandslose Entleerung
- Staubrückhaltevermögen min. 99,99% nach BGIA
- Große Stabilität und hoher Rollkomfort durch extra große Räder

### Technische Daten

Luftstrom (max.)	3,6 m <sup>3</sup> / min.
Unterdruck (max.)	25 kPa
Volumen Staub/flüssig	25 / 22 l
Saugschlauch Lx $\varnothing$	5 m x 35 mm
Gewicht	15,7 kg

Art.-Nr.	Bezeichnung	Preis/Stk.
497RP350YDMWAZ	Nass-/Trocken-Rüttelsauger RP350YDMWAZ	629 €

**Art.-Grp. 3650**

Lieferumfang: 1 Anschlusskabel (8 Meter), 2 Filterkassetten  
1 PE-Beutel, 1 Saugschlauch (5 Meter)  $\varnothing$  35 mm, 1 Behälterstopfen

**Ihr pers. Rabatt**



**HiKOKI® Akku-Combo-Kit  
KC18DG4LWDZ**

**Produkt-Highlights**

- Brushless Motor, weitestgehend wartungsfrei

**DS18DBSL**

- Mit 70 Nm(hart) das höchste Drehmoment in dieser Klasse
- Sehr kurze Ausführung, nur 180 mm lang
- 13 mm RÖHM Metall Einhülsen-Schnellspannbohrfutter mit Arretierung
- Automatische Spindelarretierung
- LED für gute Sicht und sicheres Arbeiten

**WH18DBDL2**

- Bis zu 25% schnellere Verarbeitung
- Staub und Wasser geschützt nach IP56

**IP56**

**DH18DBL**

- Regelbare Dreh- und Schlagzahlen
- Widerstandsfähiges, elektropneumatisches Schlagwerk
- 3 Funktionen: Bohren, Hammerbohren und Meißeln, Schlagwerk

**G18DBL**

- AT-Modus
- Neu, mit HiKOKI Kick-Back-Stopp-Sicherung
- Superschlank, nur 152 mm Griffumfang



Art.-Nr.	Bezeichnung	Preis/Stk.
497KC18DG4LWDZ	Akku-Combo-Kit KC18DG4LWDZ	1029 €

**Art.-Grp. 3650**

Lieferumfang: 1 Akku Bohrschrauber DS18DBSL, 1 Akku Schlagschrauber WH18DBDL2, 1 Akku Bohrhammer DH18DBL, 1 Akku Winkelschleifer G18DBL, 1 Ladegerät UC18YFSL, 3 Akkus BSL1850 18V (5,0Ah), 1 große & stabile Transporttasche

**Ihr pers.  
Rabatt**



## HiKOKI® Multi-Volt-Pack BSL36A18x2 + UC18YSL3

### Produkt-Highlights

#### AKKUS BSL36A18x2

- Li-ion Schiebe Akku (Slide) System
- Für alle neuen MULTI VOLT Maschinen sowie die aktuellen 18V Maschinen
- Aufladen nur mit Li-ion fähigen Ladegeräten z.B. UC18YFSL / UC18YSL3 und einigen anderen möglich
- Ladezeit mit UC18YSL3 nur 32 Minuten

#### Super-Schnellladegerät UC18YSL3

- 14,4/18V
- große vollfarbige LED-Anzeige
- 4-stufige Ladezustandsanzeige
- Einsatz auch mit Stromerzeuger möglich
- USB Ausgang (5V/2A) als Ladegerät für z.B. Smartphone
- Problemlose Ladevorgänge von -10° bis +55°



### Technische Daten

Spannung	36 / 18V
Kapazität	<b>2.5/5.0 Ah</b>
Ausführung	Li-ion
Ladestrom	6.0/4.0 A
Ladezeit	1.5 A in 15 Min. / 5.0 A in 32 Min.

Art.-Nr.	Bezeichnung	Preis/Stk.
497UC18YSL3WEZ	Multi-Volt-Pack UC18YSL3WEZ	259 €

Art.-Grp. 3650

Lieferumfang: 2 Akku BSL36A18 36V (2,5 Ah) / 18V (5,0 Ah) + Ladegerät

Ihr pers. Rabatt

## HiKOKI® MULTI VOLT Akku BSL36A18



### Produkt-Highlights

- Li-ion Schiebe Akku (Slide) System
- Für alle neuen MULTI VOLT Maschinen sowie die aktuellen 18V Maschinen
- Ladezeit mit UC18YSL3 nur 32 Minuten
- Aufladen nur mit Li-ion fähigen Ladegeräten z.B. UC18YFSL / UC18YSL3 und einigen anderen möglich

### Technische Daten

Spannung	36V / 18V
Kapazität	<b>2,5 / 5,0 Ah</b>
Ausführung	Li-ion

Art.-Nr.	Bezeichnung	Preis/Stk.
497BSL36A18	371.750	144 €

Art.-Grp. 3650

Ihr pers. Rabatt

## HiKOKI® MULTI VOLT Akku Pack BSL36A18x2



### Produkt-Highlights

- Li-ion Schiebe Akku (Slide) System
- Für alle neuen MULTI VOLT Maschinen sowie die aktuellen 18V Maschinen
- Ladezeit mit UC18YSL3 nur 32 Minuten
- Aufladen nur mit Li-ion fähigen Ladegeräten z.B. UC18YFSL / UC18YSL3 und einigen anderen möglich

### Technische Daten

Spannung	36V / 18V
Kapazität	<b>2,5 / 5,0 Ah</b>
Ausführung	Li-ion

Art.-Nr.	Bezeichnung	Preis/Stk.
497BSL36A18x2	373.788	229 €

Art.-Grp. 3650

Ihr pers. Rabatt

## HiKOKI® MULTI VOLT Akku BSL36B18



### Produkt-Highlights

- Li-ion Schiebe Akku (Slide) System
- Für alle neuen MULTI VOLT Maschinen sowie die aktuellen 18V Maschinen
- Ladezeit mit UC18YSL3 nur 52 Minuten
- Aufladen nur mit Li-ion fähigen Ladegeräten z.B. UC18YFSL / UC18YSL3 und einigen anderen möglich

### Technische Daten

Spannung	36V / 18V
Kapazität	<b>4,0 / 8,0 Ah</b>
Ausführung	Li-ion

Art.-Nr.	Bezeichnung	Preis/Stk.
497BSL36B18	372.120	179 €

Art.-Grp. 3650

Ihr pers. Rabatt

### TWISTO-CUT Tigersägeblätter

Um dem professionellen Verarbeiter die Anwendung so einfach wie möglich zu gestalten, haben wir für unsere TWISTO-CUT Tigersägeblätter ein neues, einfaches und übersichtliches Auswahl-System entwickelt. Mit Hilfe der einheitlichen Bezeichnung und der farblichen Unterscheidung ist das richtige Sägeblatt schnell gefunden – das spart Zeit und damit bares Geld.

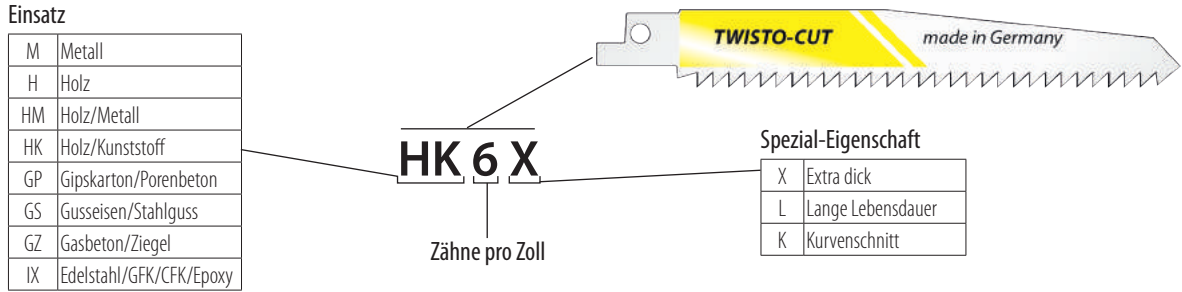

### Das Farbleitsystem - Für jede Anwendung das richtige Sägeblatt

Für die schnelle und einfache Identifikation des richtigen Sägeblatts für jedes Einsatzgebiet finden Sie hier eine Übersicht zur Erläuterung des Farbsystems

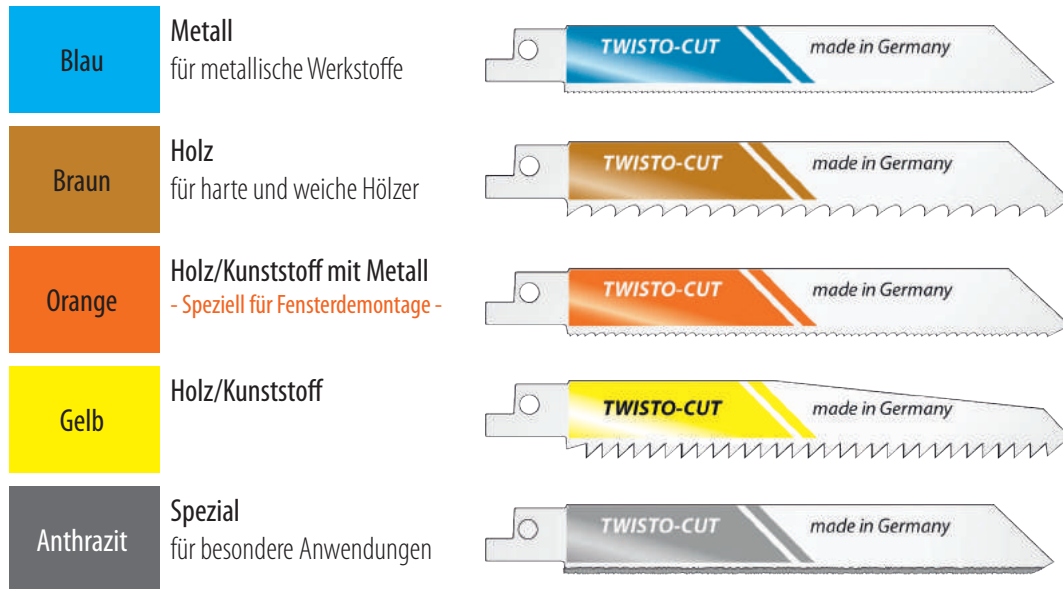

### Die Verpackungseinheiten

Neben der handlichen Kleinverpackung im Kunststoff-Blister bieten wir alle Sägeblätter auch als Vorteilspaket mit starkem Preisvorteil im Big-Pack zu 50 Stk. an.

Die runde Kunststoffbox des Big-Packs ist praktisch, langlebig und hält die Sägeblätter sauber und trocken.

Standard-Pack (5 Stk.)



Big-Pack (50 Stk.)



4. Werkzeuge



### TWISTO-CUT Tigersägeblätter - Anwendungsübersicht

■ speziell geeignet □ geeignet					Stahlrohre/-Profile	Bleche	Buntmetalle	Alu	Edelstahl	Guss	Alle Hölzer	Holz mit Nägeln	Grünholz	Palettenreparaturen	Fensterdemontage	Sandwichplatten	Gipskarton	PVC/Plastik	CFK/GFK/GRP/GRP	Leder/Pappe	Glas	Gasbeton	Faserzement	Ziegel/Mauerwerk	Feiner Schnitt	Grober Schnitt	Kurvenschnitt	Schneller Schnitt	Lange Lebensdauer	Bündigschnitt	
	Bezeichnung	Art.-Nr.	Länge	ZpZ																											
Metall	M 32	407111023	150	32		□			□							□									✓			✓			
	M 24	407111021	150	24	■	□			□	□						□									✓			✓			
	M 18	407111020	150	18	■	□	□			□																✓			✓		
		407111026	200	18	■	□	□			□																✓			✓	✓	
	M 14	407111019	150	14	■	□	■			□	□																✓			✓	
		407111025	200	14	■	□	■			□	□																✓			✓	✓
	M 10	407111018	150	10	■	□	■	□	□	□	□																✓			✓	
		407111032	300	10	■	□	■	□	□	□	□																✓			✓	✓
Holz	H 4	407112040	150	4							■															✓			✓		
	H 4 L	407112143	150	4							■															✓			✓	✓	
	H 4/5 G	407112051	240	4/5								■														✓			✓		
	H 10	407112140	150	10							■														✓						
Holz/kt/Met.	HKM 10/14	407111022	150	10/14	□						■		■	■												✓			✓		
		407111027	200	10/14	□						■		■	■												✓			✓	✓	
Holz/Kunststoff	HK 6 K	407112041	150	6							■						■									✓	✓				
	HK 6 X	407112044	150	6							■						■									✓					
		407112046	300	6							■						■									✓				✓	
		407112270	150	6							■						■									✓			✓		
	HK 6 LX	407112271	225	6							■						■									✓			✓	✓	
		407112272	300	6							■						■									✓			✓	✓	
Spezial	GP 6	407112145	150	6							■					■						■				✓					
	GS	407111034	150	-														■	■	■	■										
	GZ 3	407111035	300	3														■				■	■	■		✓			✓		
	IX 18	407111036	115	18		■				■								■								✓			✓		

**TWISTO-CUT Tigersägeblätter für Metall**

Tigersägeblatt Typ M 32 <i>für Metall</i>	
<b>Einsatzgebiete</b>	<b>Zähne/Zoll</b>
■ Dünne Bleche bis 1,2 mm	<b>32</b>
<b>Verzahnung</b>	<b>Verzahnungsart</b>
Sehr feiner gerader Schnitt	gefräst und gewellt
	<b>Material</b>
	Bimetall



Vergl.-Nr.	AEG	Bosch	DeWalt	Festool	Hitachi	Makita	Metabo
150 mm	318128	S 918 AF	-	-	-	P04955	-

Gesamtlänge	Schnittlänge
150 mm	130 mm

Standard-Verpackung - 5 Stk.		
Art.-Nr.	VPE/Stk.	Preis/Stk.
407111023	1	19,90 €
Art.-Gr. 3525		

Ihr pers. Rabatt

Big-Pack - 50 Stk.		
Art.-Nr.	VPE/Stk.	Preis/Stk.
407111023P	1	191,00 €
Art.-Gr. 3524		

Ihr pers. Rabatt

Tigersägeblatt Typ M 24 <i>für Metall</i>	
<b>Einsatzgebiete</b>	<b>Zähne/Zoll</b>
■ Stahl und Bleche ab 1,2 mm Stärke	<b>24</b>
<b>Art des Schnittes</b>	<b>Verzahnungsart</b>
Fein und gerade	gefräst und gewellt
	<b>Material</b>
	Bimetall



Vergl.-Nr.	AEG	Bosch	DeWalt	Festool	Hitachi	Makita	Metabo
150 mm	354796	S922AF	DW4813	HSR 130/24	RM34B	P04955	-

Gesamtlänge	Schnittlänge
150 mm	130 mm

Standard-Verpackung - 5 Stk.		
Art.-Nr.	VPE/Stk.	Preis/Stk.
407111021	1	16,70 €
Art.-Gr. 3525		

Ihr pers. Rabatt

Big-Pack - 50 Stk.		
Art.-Nr.	VPE/Stk.	Preis/Stk.
407111021P	1	161,90 €
Art.-Gr. 3524		

Ihr pers. Rabatt

Tigersägeblatt Typ M 18 <i>für Metall</i>	
<b>Einsatzgebiete</b>	<b>Zähne/Zoll</b>
■ Stahl und Edelstahl von 1,2 bis 2,5 mm Stärke	<b>18</b>
<b>Art des Schnittes</b>	<b>Verzahnungsart</b>
Fein und gerade	gefräst und gewellt
	<b>Material</b>
	Bimetall



Vergl.-Nr.	AEG	Bosch	DeWalt	Festool	Hitachi	Makita	Metabo
150 mm	354792	S922EF	DW4811	HSR 130/18	RM35B	P04880	31454
200 mm	354793	S1122EF	DW4821	HSR 180/18	RM42B	P04933	31493

Gesamtlänge	Schnittlänge	Zusätzliche Eigenschaft
150 mm	130 mm	
200 mm	180 mm	Für Bündigschnitt

Standard-Verpackung - 5 Stk.		
Art.-Nr.	VPE/Stk.	Preis/Stk.
407111020	1	15,50 €
407111026	1	17,90 €
Art.-Gr. 3525		

Ihr pers. Rabatt

Big-Pack - 50 Stk.		
Art.-Nr.	VPE/Stk.	Preis/Stk.
407111020P	1	149,90 €
407111026P	1	173,60 €
Art.-Gr. 3524		

Ihr pers. Rabatt

Tigersägeblatt Typ M 14 <i>für Metall</i>	
<b>Einsatzgebiete</b>	<b>Zähne/Zoll</b>
■ Stahl, Edelstahl und Buntmetall von 2,5-3,0 mm Stärke	<b>14</b>
<b>Art des Schnittes</b>	<b>Verzahnungsart</b>
Fein und gerade	gefräst und gewellt
	<b>Material</b>
	Bimetall



Vergl.-Nr.	AEG	Bosch	DeWalt	Festool	Hitachi	Makita	Metabo
150 mm	354789	S922BF	DW4808	HSR 130/14	RM36B	P04911	31491
200 mm	361345	S1122BF	DW4809	HSR 180/14	RM43B	P04927	31494

Gesamtlänge	Schnittlänge	Zusätzliche Eigenschaft
150 mm	130 mm	
200 mm	180 mm	Für Bündigschnitt

Standard-Verpackung - 5 Stk.		
Art.-Nr.	VPE/Stk.	Preis/Stk.
407111019	1	14,90 €
407111025	1	19,40 €
Art.-Gr. 3525		

Ihr pers. Rabatt

Big-Pack - 50 Stk.		
Art.-Nr.	VPE/Stk.	Preis/Stk.
407111019P	1	144,50 €
407111025P	1	188,20 €
Art.-Gr. 3524		

Ihr pers. Rabatt

4. Werkzeuge

### TWISTO-CUT Tigersägeblätter für Holz/Kunststoff mit Metall

Tigersägeblatt Typ HKM 10/14 für Holz/Kst. mit Metall		
Einsatzgebiete		Zähne/Zoll
■ Speziell für Fensterdemontage und Paletten		<b>10/14</b>
Art des Schnittes	Verzahnungsart	Material
Gerade	Combo, gefräst und geschränkt	Bimetall



Vergl.-Nr.	AEG	Bosch	DeWalt	Festool	Hitachi	Makita	Metabo
150 mm	-	S 922 VF	DW4845	HSR 130/1014	RD30B	P47014	31492
200 mm	361224	-	DW4846	-	-	P47020	-

Gesamtlänge	Schnittlänge
150 mm	130 mm
200 mm	180 mm

Standard-Verpackung - 5 Stk.		
Art.-Nr.	VPE/Stk.	Preis/Stk.
407111022	1	18,80 €
407111027	1	24,40 €

Big-Pack - 50 Stk.		
Art.-Nr.	VPE/Stk.	Preis/Stk.
407111022P	1	182,40 €
407111027P	1	236,70 €

Art.-Gr. 3525

Ihr pers. Rabatt

Art.-Gr. 3524

Ihr pers. Rabatt

### TWISTO-CUT Tigersägeblätter für Holz & Kst.

Tigersägeblatt Typ HK 6 K für Holz und Kunststoff		
Einsatzgebiete		Zähne/Zoll
■ Für alle Holzarten und Kunststoffe		<b>6</b>
Art des Schnittes	Verzahnungsart	Material
Gerade	gefräst und geschränkt und schräg geschärft	CV-Stahl



Vergl.-Nr.	AEG	Bosch	DeWalt	Festool	Hitachi	Makita	Metabo
150 mm	323801	S 744 D	-	-	RS 20	P 05022	-

Gesamtlänge	Schnittlänge	Zusätzliche Eigenschaft
150 mm	130 mm	Kurvenschnitt

Standard-Verpackung - 5 Stk.		
Art.-Nr.	VPE/Stk.	Preis/Stk.
407112041	1	14,50 €

Big-Pack - 50 Stk.		
Art.-Nr.	VPE/Stk.	Preis/Stk.
407111041P	1	140,60 €

Art.-Gr. 3525

Ihr pers. Rabatt

Art.-Gr. 3524

Ihr pers. Rabatt

Tigersägeblatt Typ HK 6 X für Holz und Kunststoff		
Einsatzgebiete		Zähne/Zoll
■ Extra dickes Blatt für alle Holzarten und Kunststoffe		<b>6</b>
Art des Schnittes	Verzahnungsart	Material
Schnell und Gerade	gefräst und geschränkt	CV-Stahl



Vergl.-Nr.	AEG	Bosch	DeWalt	Festool	Hitachi	Makita	Metabo
150 mm	323800	S 644 D	DW4802	SR 130/6	-	P47086	31470
300 mm	323802	S 1344 D	DW4804	-	-	P05016	31472

Gesamtlänge	Schnittlänge
150 mm	130 mm
300 mm	280 mm

Standard-Verpackung - 5 Stk.		
Art.-Nr.	VPE/Stk.	Preis/Stk.
407112044	1	15,20 €
407112046	1	19,90 €

Big-Pack - 50 Stk.		
Art.-Nr.	VPE/Stk.	Preis/Stk.
407112044P	1	147,50 €
407112046P	1	192,90 €

Art.-Gr. 3525

Ihr pers. Rabatt

Art.-Gr. 3524

Ihr pers. Rabatt

Tigersägeblatt Typ HK 6 LX für Holz und Kunststoff		
Einsatzgebiete		Zähne/Zoll
■ Extra dickes Blatt für alle Holzarten und Kunststoffe ■ Aus Bimetall für lange Lebensdauer		<b>6</b>
Art des Schnittes	Verzahnungsart	Material
Schnell und Gerade	gefräst und geschränkt	Bimetall



Vergl.-Nr.	AEG	Bosch	DeWalt	Festool	Hitachi	Makita	Metabo
150 mm	354775	S 611 DF	-	HSR 130/6	-	P05088	-
225 mm	354777	S 1111 DF	-	-	-	-	-
300 mm	354778	S 1411 DF	-	-	-	-	-

Gesamtlänge	Schnittlänge	Zusätzliche Eigenschaft
150 mm	130 mm	Lange Lebensdauer
225 mm	205 mm	Lange Lebensdauer
300 mm	280 mm	Lange Lebensdauer

Standard-Verpackung - 5 Stk.		
Art.-Nr.	VPE/Stk.	Preis/Stk.
407112270	1	20,60 €
407112271	1	25,90 €
407112272	1	34,20 €

Big-Pack - 50 Stk.		
Art.-Nr.	VPE/Stk.	Preis/Stk.
407112270P	1	199,80 €
407112271P	1	257,90 €
407112272P	1	331,70 €

Art.-Gr. 3525

Ihr pers. Rabatt

Art.-Gr. 3524

Ihr pers. Rabatt

### TWISTO-CUT Tigersägeblätter für Metall

Tigersägeblatt Typ M 10 <i>für Metall</i>		
Einsatzgebiete	Zähne/Zoll	
■ Stahl, Edelstahl und Buntmetall von 3,5-5,0 mm Stärke	<b>10</b>	
Art des Schnittes	Verzahnungsart	Material
Fein und gerade	gefräst und geschränkt	Bimetall



Vergl.-Nr.	AEG	Bosch	DeWalt	Festool	Hitachi	Makita	Metabo
150 mm	318127	S 922 HF	DW4806	HSR 130/10	RM37B	P46997	-
200 mm	-	S 1022 HF	-	HSR 180/10	RM44B	P47008	31932

Gesamtlänge	Schnittlänge	Zusätzliche Eigenschaft
150 mm	130 mm	
300 mm	280 mm	Für Bündigschnitt

Standard-Verpackung - 5 Stk.		
Art.-Nr.	VPE/Stk.	Preis/Stk.
407111018	1	14,90 €
407111032	1	26,80 €

Big-Pack - 50 Stk.		
Art.-Nr.	VPE/Stk.	Preis/Stk.
407111018P	1	144,50 €
407111032P	1	259,90 €

Art.-Gr. 3525

Ihr pers. Rabatt

Art.-Gr. 3524

Ihr pers. Rabatt

### TWISTO-CUT Tigersägeblätter für Holz

Tigersägeblatt Typ H 4 und H 4 L <i>für Holz</i>		
Einsatzgebiete	Zähne/Zoll	
■ Für alle Holzarten	<b>4</b>	
Art des Schnittes	Verzahnungsart	Material
Schneller und gerade	gefräst, geschränkt und schräg geschärft	CV-Stahl/ Bimetall



Vergl.-Nr.	AEG	Bosch	DeWalt	Festool	Hitachi	Makita	Metabo
150 mm	-	-	-	-	RW 10	P04999	-

Gesamtlänge	Schnittlänge	Material	Zusätzliche Eigenschaft
150 mm	130 mm	CV-Stahl	-
150 mm	130 mm	Bimetall	Lange Lebensdauer

Standard-Verpackung - 5 Stk.		
Art.-Nr.	VPE/Stk.	Preis/Stk.
407112040	1	14,50 €
407112143	1	19,30 €

Big-Pack - 50 Stk.		
Art.-Nr.	VPE/Stk.	Preis/Stk.
407112040P	1	140,60 €
407112143P	1	187,20 €

Art.-Gr. 3525

Ihr pers. Rabatt

Art.-Gr. 3524

Ihr pers. Rabatt

Tigersägeblatt Typ H 4/5 G <i>für Holz</i>		
Einsatzgebiete	Zähne/Zoll	
■ Speziell für Grünholz	<b>4/5</b>	
Art des Schnittes	Verzahnungsart	Material
Schneller und gerade	gefräst und geschränkt und induktiv gehärtet	CV-Stahl



Vergl.-Nr.	AEG	Bosch	DeWalt	Festool	Hitachi	Makita	Metabo
240 mm	323803	S 1531 L	-	SR 220/45	RW 30	P47117	31488

Gesamtlänge	Schnittlänge
240 mm	220 mm

Standard-Verpackung - 5 Stk.		
Art.-Nr.	VPE/Stk.	Preis/Stk.
407112051	1	25,80 €

Big-Pack - 50 Stk.		
Art.-Nr.	VPE/Stk.	Preis/Stk.
407112051P	1	249,80 €

Art.-Gr. 3525

Ihr pers. Rabatt

Art.-Gr. 3524

Ihr pers. Rabatt

Tigersägeblatt Typ H 10 <i>für Holz</i>		
Einsatzgebiete	Zähne/Zoll	
■ Für alle Holzarten	<b>10</b>	
Art des Schnittes	Verzahnungsart	Material
Feiner und gerade	gefräst und geschränkt	CV-Stahl

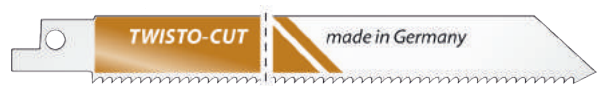

Vergl.-Nr.	AEG	Bosch	DeWalt	Festool	Hitachi	Makita	Metabo
150 mm	318127	S 811 H	DW4806	-	-	P05000	-

Gesamtlänge	Schnittlänge
150 mm	130 mm

Standard-Verpackung - 5 Stk.		
Art.-Nr.	VPE/Stk.	Preis/Stk.
407112140	1	15,20 €

Big-Pack - 50 Stk.		
Art.-Nr.	VPE/Stk.	Preis/Stk.
407112140P	1	147,40 €

Art.-Gr. 3525

Ihr pers. Rabatt

Art.-Gr. 3524

Ihr pers. Rabatt

## TWISTO-CUT Tigersägeblätter für Spezialanwendungen

Tigersägeblatt Typ GP 6		
Einsatzgebiete		Zähne/Zoll
■ Gipskarton und Porenbeton		<b>6</b>
Art des Schnittes	Verzahnungsart	Material
Gerade	gefräst und geschränkt	CV-Stahl



Vergl.-Nr.	AEG	Bosch	DeWalt	Festool	Hitachi	Makita	Metabo
300 mm	354780	S 628 D	DW4851	-	RW 20	-	-

Gesamtlänge	Schnittlänge
300 mm	280 mm

Standard-Verpackung - 5 Stk.		
Art.-Nr.	VPE/Stk.	Preis/Stk.
407112145	1	129,00 €
Art.-Gr. 3525		

Ihr pers. Rabatt

Big-Pack - 50 Stk.		
Art.-Nr.	VPE/Stk.	Preis/Stk.
407112145P	1	1.249,00 €
Art.-Gr. 3524		

Ihr pers. Rabatt

Tigersägeblatt Typ GS		
Einsatzgebiete		Zähne/Zoll
■ Gusseisen und Stahlguss ■ Roter Backstein und Keramik ■ GFK und Epoxy		-
Art des Schnittes	Blattart	Material
Gerade	Hartmetall-Granulat beschichtet	CV-Stahl



Vergl.-Nr.	AEG	Bosch	DeWalt	Festool	Hitachi	Makita	Metabo
150 mm	-	-	DW4844	-	RC 10	-	-

Gesamtlänge	Schnittlänge
150 mm	130 mm

Standard-Verpackung - 5 Stk.		
Art.-Nr.	VPE/Stk.	Preis/Stk.
407111034	1	39,00 €
Art.-Gr. 3525		

Ihr pers. Rabatt

Big-Pack - 50 Stk.		
Art.-Nr.	VPE/Stk.	Preis/Stk.
407111034P	1	379,00 €
Art.-Gr. 3524		

Ihr pers. Rabatt

Tigersägeblatt Typ GZ 3		
Einsatzgebiete		Zähne/Zoll
■ Gasbeton und Ziegel ■ Bims ■ Faserzement		<b>3</b>
Art des Schnittes	Verzahnungsart	Material
Gerade	Hartmetall-Zähne	CV-Stahl



Vergl.-Nr.	AEG	Bosch	DeWalt	Festool	Hitachi	Makita	Metabo
300 mm	-	S 1243 HM	-	-	RB 70	-	-

Gesamtlänge	Schnittlänge
300 mm	280 mm

Standard-Verpackung - 5 Stk.		
Art.-Nr.	VPE/Stk.	Preis/Stk.
407111035	1	129,00 €
Art.-Gr. 3525		

Ihr pers. Rabatt

Big-Pack - 50 Stk.		
Art.-Nr.	VPE/Stk.	Preis/Stk.
407111035P	1	1.249,00 €
Art.-Gr. 3524		

Ihr pers. Rabatt

Tigersägeblatt Typ IX 18		
Einsatzgebiete		Zähne/Zoll
■ Edelstahl ■ GFK, CFK, Epoxy ■ Plexiglas		<b>18</b>
Art des Schnittes	Verzahnungsart	Material
Gerade	Hartmetall-Zähne geschliffen	CV-Stahl



Vergl.-Nr.	AEG	Bosch	DeWalt	Festool	Hitachi	Makita	Metabo
115 mm	-	-	DW4844	-	RC 10	-	-

Gesamtlänge	Schnittlänge
115 mm	130 mm

Standard-Verpackung - 5 Stk.		
Art.-Nr.	VPE/Stk.	Preis/Stk.
407111036	1	22,90 €
Art.-Gr. 3525		

Ihr pers. Rabatt

Big-Pack - 50 Stk.		
Art.-Nr.	VPE/Stk.	Preis/Stk.
407111036P	1	221,90 €
Art.-Gr. 3524		

Ihr pers. Rabatt



## TWISTO-CUT Stichsägeblätter

Zeichenerklärungen

### Materialqualitäten

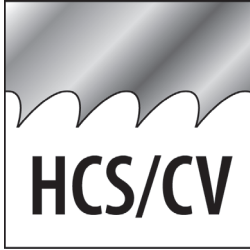

Legierter Werkzeugstahl

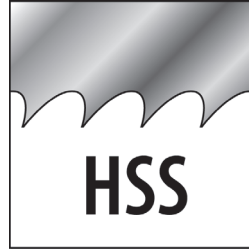

Hochleistungs-Schnellstahl

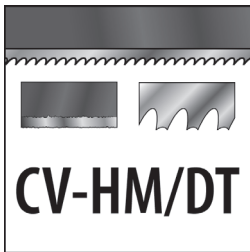

Legierter Werkzeugstahl, der an der Sägeblattschneide mit einer Hartmetall- bzw. Diamantkörnung bestreut, mit Hartmetall-Zähnen oder mit einer HM-Leiste bestückt ist.

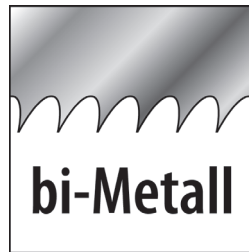

Flexible, lasergeschweißte Verbindung von legiertem, warmfesten Federbandstahl im Blattrücken und Hochleistungs-Schnellstahl im verzahnten Schneidbereich für höchste Ansprüche. Vorteile gegenüber Vollschnellstahl:  
- herausragende Schneidleistung  
- bessere Standzeit  
- hohe Bruchfestigkeit

### Verzahnungsarten

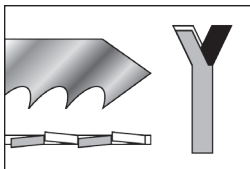

Geschränkte Zahnung;  
grobe Schnitte

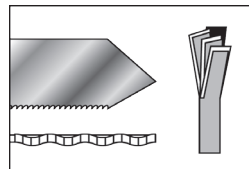

Gewellte Zahnung; feine saubere Schnitte

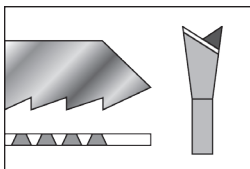

Schräg geschärfte Zahnung;  
Blattkörper konisch geschliffen;  
präzise, saubere Schnitte

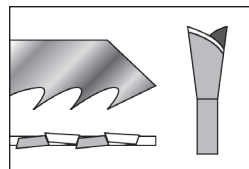

Geschränkte, schräg geschärfte Zahnung;  
grobe, schnelle Schnitte

### Einsatzgebiete



Aluminium



Bleche



Laminat,  
Parkett



Kunststoffe



Stahlrohre



Sandwich  
Material



Sperrholz, Hart-  
holz, Weichholz,  
Spanplatten



Rostfreier  
Stahl



Buntmetall



Grünholz



Plexiglas



Holz mit  
Metallrück-  
ständen



Paletten-  
reparaturen



Gipskarton-  
platten



Glasfaser-  
verstärkte  
Kunststoffe

### Eigenschaften



Zahnung auf  
Stoß



Parallelschnitt



Schneller  
Schnitt



Long Life



Kurven-  
sägeblatt

### TWISTO-CUT Stichsägeblätter

Passend für: AEG, Atlas Copco, Bosch, DeWalt, Elu, Festool, Flex, Hitachi, Holz-Her, Kress, Mafell, Makita, Metabo, Protool

Stichsägeblatt Typ M 1 L <i>für Metall</i>	
<b>Einsatzgebiete</b>	<b>Zahnteilung</b>
■ Dünne Bleche bis 3 mm, Profile, Rohre und Sandwichmaterialien bis 80 mm	<b>1,2 mm</b>
<b>Beschreibung</b>	<b>Material</b>
Langes, flexibles Blatt mit langer Lebensdauer	HSS



Schnittlänge	105 mm
--------------	--------

Standard-Verpackung - 5 Stk.		
Art.-Nr.	VPE/Stk.	Preis/Stk.
40731112	1	12,30 €

Big-Pack - 100 Stk.		
Art.-Nr.	VPE/Stk.	Preis/Stk.
40731112P	1	238,60 €

Art.-Gr. 3520

Ihr pers. Rabatt

Art.-Gr. 3520

Ihr pers. Rabatt

Stichsägeblatt Typ M 18 L <i>für Metall</i>	
<b>Einsatzgebiete</b>	<b>Zahnteilung</b>
■ Stahl (2,5-6mm), Profile, Rohre und Sandwichmaterialien bis 80 mm, Buntmetalle	<b>2,0 mm</b>
<b>Beschreibung</b>	<b>Material</b>
Langes, flexibles Blatt mit langer Lebensdauer	HSS



Schnittlänge	105 mm
--------------	--------

Standard-Verpackung - 5 Stk.		
Art.-Nr.	VPE/Stk.	Preis/Stk.
40731120	1	12,20 €

Big-Pack - 100 Stk.		
Art.-Nr.	VPE/Stk.	Preis/Stk.
40731120P	1	236,70 €

Art.-Gr. 3520

Ihr pers. Rabatt

Art.-Gr. 3520

Ihr pers. Rabatt

Stichsägeblatt Typ M 20 <i>für Metall</i>	
<b>Einsatzgebiete</b>	<b>Zahnteilung</b>
■ Stahl und rostfreie Stähle, Buntmetall, Aluminium von 2,5 - 6 mm	<b>2,0 mm</b>
<b>Beschreibung</b>	<b>Material</b>
Kurzes Blatt mit langer Lebensdauer	HSS



Schnittlänge	55 mm
--------------	-------

Standard-Verpackung - 5 Stk.		
Art.-Nr.	VPE/Stk.	Preis/Stk.
40731020	1	7,70 €

Big-Pack - 100 Stk.		
Art.-Nr.	VPE/Stk.	Preis/Stk.
40731020P	1	149,40 €

Art.-Gr. 3520

Ihr pers. Rabatt

Art.-Gr. 3520

Ihr pers. Rabatt

Stichsägeblatt Typ P 25 <i>für Spezialanwendungen</i>	
<b>Einsatzgebiete</b>	<b>Zahnteilung</b>
■ Plexiglas, Polycarbonat, Buntmetalle, Aluminium bis 30 mm	<b>2,0 mm</b>
<b>Beschreibung</b>	<b>Material</b>
Lange Lebensdauer	HSS



Schnittlänge	75 mm
--------------	-------

Standard-Verpackung - 5 Stk.		
Art.-Nr.	VPE/Stk.	Preis/Stk.
40731220	1	11,90 €

Big-Pack - 100 Stk.		
Art.-Nr.	VPE/Stk.	Preis/Stk.
40731220P	1	226,10 €

Art.-Gr. 3520

Ihr pers. Rabatt

Art.-Gr. 3520

Ihr pers. Rabatt

### TWISTO-CUT Stichsägeblätter

Passend für: AEG, Atlas Copco, Bosch, DeWalt, Elu, Festool, Flex, Hitachi, Holz-Her, Kress, Mafell, Makita, Metabo, Protool

Stichsägeblatt Typ HK 25 für Holz/Kunststoff	
<b>Einsatzgebiete</b>	<b>Zahnteilung</b>
■ Alle Holzarten bis 30 mm, Kunststoffe	<b>2,5 mm</b>
<b>Beschreibung</b>	<b>Material</b>
Sauberer Schnitt, lange Lebensdauer	HCS/CV

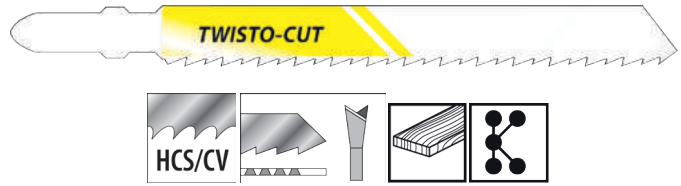

Schnittlänge	75 mm
--------------	-------

Standard-Verpackung - 5 Stk.		
Art.-Nr.	VPE/Stk.	Preis/Stk.
40732225	1	6,50 €
Art.-Gr. 3520		

Big-Pack - 100 Stk.		
Art.-Nr.	VPE/Stk.	Preis/Stk.
40732225P	1	126,10 €
Art.-Gr. 3520		

Stichsägeblatt Typ H 40 für Holz	
<b>Einsatzgebiete</b>	<b>Zahnteilung</b>
■ Alle Holzarten bis 45 mm, Kunststoffe	<b>4,0 mm</b>
<b>Beschreibung</b>	<b>Material</b>
Sauberer Schnitt, lange Lebensdauer	HCS/CV

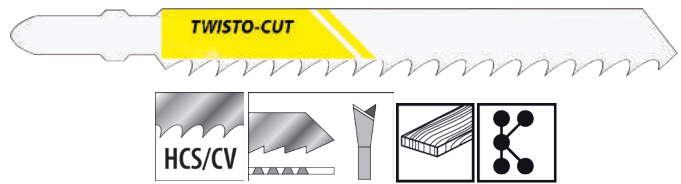

Schnittlänge	75 mm
--------------	-------

Standard-Verpackung - 5 Stk.		
Art.-Nr.	VPE/Stk.	Preis/Stk.
40732240	1	6,50 €
Art.-Gr. 3520		

Big-Pack - 100 Stk.		
Art.-Nr.	VPE/Stk.	Preis/Stk.
40732240P	1	127,90 €
Art.-Gr. 3520		

Stichsägeblatt Typ H 40 S für Holz	
<b>Einsatzgebiete</b>	<b>Zahnteilung</b>
■ Universal-Blatt für alle Holzarten bis 50 mm	<b>4,0 mm</b>
<b>Beschreibung</b>	<b>Material</b>
Schneller Schnitt	HCS/CV

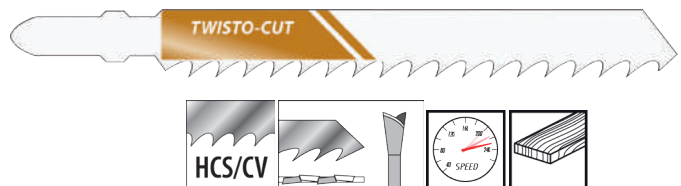

Schnittlänge	75 mm
--------------	-------

Standard-Verpackung - 5 Stk.		
Art.-Nr.	VPE/Stk.	Preis/Stk.
40732340	1	6,90 €
Art.-Gr. 3520		

Big-Pack - 100 Stk.		
Art.-Nr.	VPE/Stk.	Preis/Stk.
40732340P	1	133,90 €
Art.-Gr. 3520		

Stichsägeblatt Typ HK für Holz/Kunststoff	
<b>Einsatzgebiete</b>	<b>Zahnteilung</b>
■ Alle Holzarten bis 30 mm, Kunststoffe	<b>2,5 mm</b>
<b>Beschreibung</b>	<b>Material</b>
Saubere, splitterfreie Oberflächenschnitte	HCS/CV

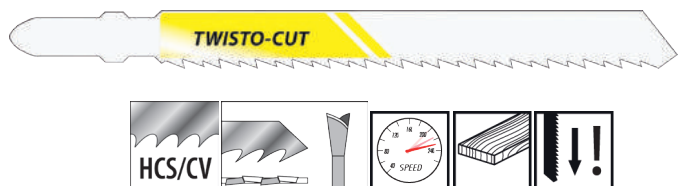

Schnittlänge	75 mm
--------------	-------

Standard-Verpackung - 5 Stk.		
Art.-Nr.	VPE/Stk.	Preis/Stk.
40732625	1	7,50 €
Art.-Gr. 3520		

Big-Pack - 100 Stk.		
Art.-Nr.	VPE/Stk.	Preis/Stk.
40732625P	1	145,50 €
Art.-Gr. 3520		

4. Werkzeuge

## TWISTO-CUT Stichsägeblätter

Passend für: AEG, Atlas Copco, Bosch, DeWalt, Elu, Festool, Flex, Hitachi, Holz-Her, Kress, Mafell, Makita, Metabo, Protool

<b>Stichsägeblatt Typ H 30 L</b> für Holz	
<b>Einsatzgebiete</b>	<b>Zahnteilung</b>
■ Extra langes Blatt für alle Holzarten bis 65 mm, Kunststoffe	<b>2,5 mm</b>
<b>Beschreibung</b>	<b>Material</b>
Sauberer Schnitt	HCS/CV



Schnittlänge	105 mm
--------------	--------

Standard-Verpackung - 5 Stk.		
Art.-Nr.	VPE/Stk.	Preis/Stk.
40732740	1	8,70 €
Art.-Gr. 3520		

Ihr pers. Rabatt

Big-Pack - 100 Stk.		
Art.-Nr.	VPE/Stk.	Preis/Stk.
40732740P	1	168,80 €
Art.-Gr. 3520		

Ihr pers. Rabatt

<b>Stichsägeblatt Typ H 40</b> für Holz	
<b>Einsatzgebiete</b>	<b>Zahnteilung</b>
■ Alle Holzarten bis 45 mm, Kunststoffe	<b>4,0 mm</b>
<b>Beschreibung</b>	<b>Material</b>
Extra dickes Blatt für saubere und gerade Schnitte	HCS/CV



Schnittlänge	75 mm
--------------	-------

Standard-Verpackung - 5 Stk.		
Art.-Nr.	VPE/Stk.	Preis/Stk.
40732940	1	8,50 €
Art.-Gr. 3520		

Ihr pers. Rabatt

Big-Pack - 100 Stk.		
Art.-Nr.	VPE/Stk.	Preis/Stk.
40732940P	1	164,90 €
Art.-Gr. 3520		

Ihr pers. Rabatt

<b>Stichsägeblatt Typ H 40 L</b> für Holz	
<b>Einsatzgebiete</b>	<b>Zahnteilung</b>
■ Alle Holzarten bis 80 mm	<b>4,0 mm</b>
<b>Beschreibung</b>	<b>Material</b>
Extra langes Universal-Blatt für schnelle Schnitte	HCS/CV



Schnittlänge	105 mm
--------------	--------

Standard-Verpackung - 5 Stk.		
Art.-Nr.	VPE/Stk.	Preis/Stk.
40733040	1	7,70 €
Art.-Gr. 3520		

Ihr pers. Rabatt

Big-Pack - 100 Stk.		
Art.-Nr.	VPE/Stk.	Preis/Stk.
40733040P	1	149,40 €
Art.-Gr. 3520		

Ihr pers. Rabatt

<b>Stichsägeblatt Typ H 40</b> für Holz	
<b>Einsatzgebiete</b>	<b>Zahnteilung</b>
■ Alle Holzarten bis 50 mm	<b>4,0 mm</b>
<b>Einsatzgebiete</b>	<b>Zahnteilung</b>
Schneller Schnitt und lange Lebensdauer	Bi-Metall

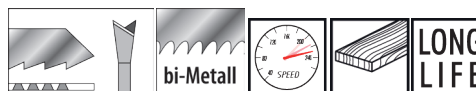

Schnittlänge	75 mm
--------------	-------

Standard-Verpackung - 5 Stk.		
Art.-Nr.	VPE/Stk.	Preis/Stk.
40733340	1	10,90 €
Art.-Gr. 3520		

Ihr pers. Rabatt

Big-Pack - 100 Stk.		
Art.-Nr.	VPE/Stk.	Preis/Stk.
40733340P	1	211,50 €
Art.-Gr. 3520		

Ihr pers. Rabatt

# TWISTO-CUT®



## BI-METALL SÄGEBLÄTTER

- Wirtschaftliche Produkte
- Für den professionellen Einsatz
- Breites Produktspektrum

### HOLZ

für Holzmaterialien

### HOLZ / METALL

für Holz- und Metallmaterialien

*Einzigartig sicherer Einsatz*

*Problemloses Arbeiten bis in engste Bereiche*

*Großes Leistungspotential ohne Anpressdruck*

*Vielseitiger Gebrauch durch zahlreiche Aufsätze*

*Optimale Anwendung ohne Schwingung im Gerät*



## Vorsprung durch Oszillationswerkzeuge

Oszillationswerkzeuge sind vielseitig in Ihrer Anwendung, mit nur einem Gerät können Sie schneiden, sägen, raspeln oder schleifen. Die eingesetzten Aufsätze schwingen durch die Oszillationstechnik mit einer Frequenz von bis zu 21.000 U/min um 3,2 Winkelgrade hin und her. Diese Funktionsweise bietet einen Variantenreichtum mit konkurrenzlosen Vorteilen. Dank der Vielzahl an Aufsätzen gelingt es dem Anwender in Bereiche zu gelangen, bei denen herkömmliche Maschinen an Ihre Grenzen stoßen. Besonders gut geeignet im Holz-Innenausbau, Fensterbau, Fliesen-/Badsanierung, Heizungs-/Sanitärinstallation, Fugensanierung, Marine und Autoglas. Durch Ihre universelle und handliche Anwendung sind Sie perfekt für den Ausbau oder Renovierungen gedacht.



**Für Holz**

**TWISTO-CUT Bi-Metall Sägeblatt Standard**

- Nagelfest
- Bi-Metall
- **18 Zähne/Zoll**

**Eigenschaften:**

Sägt Holz, Gipskarton und weiche Kunststoffe.  
Einfaches Eintauchen in das Material an jeder Stelle.

**Anwendungsgebiete:**

Holzbau, Küchenbau, Bodenleger



Art.-Nr.	Typ	Abmessung	VPE Stk.	Preis/Stk.
407101105	Standard	52 x 29 mm	1	23,00 €

Art.-Grp. 3525

**Ihr pers. Rabatt**

**Für Holz und Metall**

**TWISTO-CUT Bi-Metall Sägeblatt Universal**

- Nagelfest
- Bi-Metall
- **18 Zähne/Zoll**

**Eigenschaften:**

Sägt Holz, Kunststoffe, Bleche, Kupfer-/Alurohre und Profile

**Anwendungsgebiete:**

Holzbau, Küchenbau, Fensterbau, Heizungsbau, Bodenleger, Elektroinstallation, Innenausbau

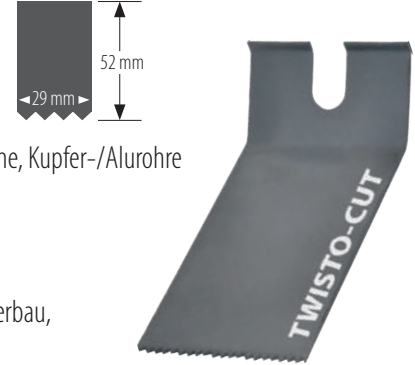

Art.-Nr.	Typ	Abmessung	VPE Stk.	Preis/Stk.
407101101	Universal	52 x 29 mm	1	23,00 €

Art.-Grp. 3525

**Ihr pers. Rabatt**

**PARCO Click Box Lochsägensortiment**

- 19-teilig

Art.-Nr.	Inhalt	VPE Stk.	Preis/Stk.
485P401LS	Aufnahmehalter A1 + A2, 11 mm Schaft Aufnahmehalter A7 - 10 mm Schaft SDS Plus Auswurf-Feder Verlängerung 300 mm, 11 mm Schaft Führungsbohrer 6,35 x 82 mm Lochsäge 285 mm x 19 mm l x 22 l x 25 l x 32 l x 35 l x 38 x 44 l x 51 l x 57 l x 64 l x 68 l x 76	1	89,00 €

Art.-Grp. 2070

**Ihr pers. Rabatt**



**RUKO Lochsägen**

- Lasergeschweißte Segmente für lange Lebensdauer

Art.-Nr.	Durchmesser mm	Schnitttiefe mm	Preis/Stk.
401106016	16	38	7,08 €
401106019	19	38	5,75 €
401106022	22	38	5,75 €
401106024	24	38	7,08 €
401106025	25	38	6,00 €
401106029	29	38	7,52 €
401106030	30	38	7,52 €
401106032	32	38	6,50 €
401106035	35	38	6,50 €
401106038	38	38	6,75 €
401106040	40	38	7,96 €
401106044	44	38	8,00 €
401106051	51	38	8,50 €

Art.-Nr.	Durchmesser mm	Schnitttiefe mm	Preis/Stk.
401106054	54	38	11,76 €
401106057	57	38	11,25 €
401106060	60	38	12,08 €
401106064	64	38	12,50 €
401106068	68	38	13,00 €
401106070	70	38	12,88 €
401106073	73	38	13,61 €
401106076	76	38	16,00 €
401106086	86	38	15,20 €
401106092	92	38	16,44 €
401106095	95	38	18,40 €
401106102	102	38	20,92 €
401106121	121	38	43,36 €

Art.-Grp. 3630

**Ihr pers. Rabatt**



**TWISTO-CUT Bi-Metall  
Sägeblatt-Adapter AD-03**

- Für FEIN MultiMaster Select



Art.-Nr.	Typ	VPE Stk.	Preis/Stk.
407101123	Adapter AD-03	1	46,80 €

Art.-Grp. 3525 **Ihr pers. Rabatt**

**TWISTO-CUT Bi-Metall  
Sägeblatt-Adapter AD-04**

- Für BOSCH GOP 250CE Pro
- Für BOSCH GOP Akku Pro
- Für BOSCH PMF 180E Multi



Art.-Nr.	Typ	VPE Stk.	Preis/Stk.
407101124	Adapter AD-02	1	46,80 €

Art.-Grp. 3525 **Ihr pers. Rabatt**

**TWISTO-CUT Bi-Metall  
Sägeblatt-Adapter AD-05**

- Für FEIN SuperCut Construction
- Für FEIN SuperCut SFC 2.0 Q
- Für FEIN SuperCut AFSC 18 Akku



Art.-Nr.	Typ	VPE Stk.	Preis/Stk.
407101125	Adapter AD-05	1	46,80 €

Art.-Grp. 3525 **Ihr pers. Rabatt**

**TWISTO-CUT Bi-Metall  
Sägeblatt-Adapter AD-06**

- Für FEIN Starlock



Art.-Nr.	Typ	VPE Stk.	Preis/Stk.
407101126	Adapter AD-06	1	46,80 €

Art.-Grp. 3525 **Ihr pers. Rabatt**

**TWISTO-CUT Bi-Metall  
Starter Set MultiMaster**

- 1x Adapter AD-03
- 6x Bi-Metall Sägeblatt Universal

**Geeignet für:**

- FEIN MultiMaster Select



Art.-Nr.	Typ	VPE Stk.	Preis/Stk.
407101111	Starter Set MultiMaster	1	140,50 €

Art.-Grp. 3525 **Ihr pers. Rabatt**

**TWISTO-CUT Bi-Metall  
Starter Set Bosch**

- 1x Adapter AD-04
- 6x Bi-Metall Sägeblatt Universal

**Geeignet für:**

- BOSCH GOP 250CE Pro
- BOSCH GOP Akku Pro
- BOSCH PMF 180E Multi



Art.-Nr.	Typ	VPE Stk.	Preis/Stk.
407101131	Starter Set Bosch	1	140,50 €

Art.-Grp. 3525 **Ihr pers. Rabatt**

**TWISTO-CUT Bi-Metall  
Starter Set SuperCut**

- 1x Adapter AD-05
- 6x Bi-Metall Sägeblatt Universal

**Geeignet für:**

- FEIN SuperCut Construction
- FEIN SuperCut SFC 2.0 Q
- FEIN SuperCut AFSC 18 Akku



Art.-Nr.	Typ	VPE Stk.	Preis/Stk.
407101161	Starter Set SuperCut	1	140,50 €

Art.-Grp. 3525 **Ihr pers. Rabatt**

**TWISTO-CUT Bi-Metall  
Starter Set SuperCut**

- 1x Adapter AD-06
- 6x Bi-Metall Sägeblatt Universal

**Geeignet für:**

- Für FEIN Starlock



Art.-Nr.	Typ	VPE Stk.	Preis/Stk.
4071011XX	Starter Set Starlock	1	140,50 €

Art.-Grp. 3525 **Ihr pers. Rabatt**

**TWISTO-CUT ISKA-Schraube M4 x 10**

- Inklusive Sicherungsscheibe
- Zum Befestigen des Sägeblattes an den Adapter
- Qualitätsgüte 12.9



Art.-Nr.	Typ	VPE Stk.	Preis/Stk.
407101197	ISKA-Schraube M4 x 10/ 12.9 + Sicherungsscheibe	1	2,00 €

Art.-Grp. 3525

**Ihr pers. Rabatt**

### TWISTO-CUT Hochleistungs-Maschinensägeblätter DIN 6495

Material: Hochleistungs-Schnelldrehstahl für normal bis schwer zerspanbare Werkstoffe

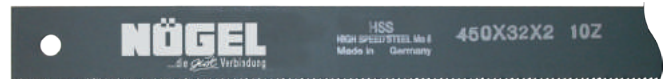

Art.-Nr.	Abmessung	Loch-Ø mm	Zähne/cm	Zähne/Zoll	VPE Stk.	Preis/Stk.
40359	350 x 30 x 1,5	8,3	2,5	6	10	12,60 €
40360	350 x 30 x 1,5	8,3	3	8	10	12,60 €
40361	350 x 30 x 1,5	8,3	4	10	10	12,60 €
40362	350 x 30 x 1,5	8,3	6	14	10	12,60 €
40363	350 x 36 x 2	8,3	2,5	6	10	16,70 €
40364	350 x 36 x 2	8,3	3	8	10	16,70 €
40365	350 x 36 x 2	8,3	4	10	10	16,70 €
40366	350 x 36 x 2	8,3	6	14	10	16,70 €
4034	400 x 30 x 1,5	8,3	2,5	6	10	19,30 €
4035	400 x 30 x 1,5	8,3	3	8	10	19,30 €
4036	400 x 30 x 1,5	8,3	4	10	10	19,30 €
4037	400 x 30 x 1,5	8,3	6	14	10	19,30 €
4038	400 x 30 x 1,5	8,3	8	18	10	19,30 €
40314	400 x 35 x 2	8,3	1,5	4	10	20,30 €
40315	400 x 35 x 2	8,3	2,5	6	10	20,30 €
40316	400 x 35 x 2	8,3	3	8	10	23,30 €
40317	400 x 35 x 2	8,3	4	10	10	23,30 €
40318	400 x 35 x 2	8,3	6	14	10	23,30 €
40319	400 x 35 x 2	8,3	8	18	10	23,30 €
40320	400 x 40 x 2	10,3	1,5	4	10	19,70 €
40321	400 x 40 x 2	10,3	2,5	6	10	19,70 €
40322	400 x 40 x 2	10,3	3	8	10	19,70 €
40323	400 x 40 x 2	10,3	4	10	10	19,70 €
40327	450 x 32 x 2	8,3	1,5	4	10	21,60 €

Art.-Nr.	Abmessung	Loch-Ø mm	Zähne/cm	Zähne/Zoll	VPE Stk.	Preis/Stk.
40328	450 x 32 x 2	8,3	2,5	6	10	21,60 €
40329	450 x 32x 2	8,3	3	8	10	21,60 €
40330	450 x 32 x 2	8,3	4	10	10	21,60 €
40331	450 x 40 x 2	10,3	1,5	4	10	24,70 €
40332	450 x 40 x 2	10,3	2,5	6	10	24,70 €
40333	450 x 40 x 2	10,3	3	8	10	24,70 €
40334	450 x 40 x 2	10,3	4	10	10	24,70 €
40335	500 x 40 x 2	10,3	1,5	4	10	27,40 €
40336	500 x 40 x 2	10,3	2,5	6	10	27,40 €
40337	500 x 40 x 2	10,3	3	8	10	27,40 €
40338	500 x 40 x 2	10,3	4	10	10	27,40 €
40339	500 x 48 x 2,5	10,3	1,5	4	10	29,70 €
40340	500 x 48 x 2,5	10,3	2,5	6	10	29,70 €
40341	500 x 48 x 2,5	10,3	3	8	10	29,70 €
40342	500 x 48 x 2,5	10,3	4	10	10	29,70 €
40343	550 x 45 x 2	10,3	1,5	4	10	31,80 €
40344	550 x 45 x 2	10,3	2,5	6	10	31,80 €
40345	550 x 45 x 2	10,3	3	8	10	31,80 €
40349	550 x 50 x 2,5	10,3	1,5	4	10	34,80 €
40350	550 x 50 x 2,5	10,3	2,5	6	10	34,80 €
40351	550 x 50 x 2,5	10,3	3	8	10	34,80 €
40352	550 x 50 x 2,5	10,3	4	10	10	34,80 €

Art.-Grp. 3526

Ihr pers. Rabatt

### TWISTO-CUT Kreissägeblätter Universal

Sägeblätter für die Bearbeitung von Kunststoff, Metall, Stählen, Kupfer, Profilblech, Aluminium, Messing, Kabelkanal und Hartkunststoff. Nicht aber für Holz.

- Kompatibel mit allen gängigen Kreis- und Kappsägen
- Sehr schneller und sauberer Schnitt
- Gratfreie Kanten
- Feinste Schnittbreite mit niedrigstem Widerstand
- Motorschonend
- Kein Verhaken, keine Nacharbeit
- Kalter Schnitt
- Nachschneiden der Hartmetallzähne ist jederzeit möglich



Art.-Nr.	Durchmesser	Mittenloch	Zähne	VPE Stk.	Preis/Stk.
4013371016	160 mm	20 mm	30	1	72,90 €
4013371019	190 mm	30 mm	38	1	76,00 €
4013371021	210 mm	30 mm	40	1	82,40 €
4013371023	230 mm	30 mm	44	1	88,80 €
4013371025	250 mm	30 mm	48	1	95,10 €
4013371031	305 mm	30 mm	60	1	139,60 €
4013371036	355 mm	30 mm	80	1	152,20 €

Art.-Grp. 3522

Ihr pers. Rabatt

### HiKOKI Kreissägeblätter Holz

Sägeblätter mit Wechselzahnform für die Bearbeitung von Holz

- Kompatibel mit allen gängigen Kreis- und Kappsägen
- Aus vergütetem Qualitätsstahl
- Niedriger Geräuschpegel



Lasergeschnittene Sägezähne



Art.-Nr.	Durchmesser mm	Schnittbreite mm	Blattdicke mm	Bohrung mm	Anzahl Zähne	Zu verwenden mit Typ	VPE Stk.	Preis/Stk.
496752402	150	2,6	1,6	20/16	24	Bosch / DeWalt	1	53,85 €
496752403	150	2,6	1,6	20/16	36		1	70,52 €
496752406	160	2,6	1,6	20/16	18	Bosch / DeWalt / Festool / Metabo	1	53,85 €
496752407	160	2,6	1,6	20/16	36		1	73,08 €
496752408	160	2,6	1,6	20/16	48		1	83,33 €
496752416	165	2,6	1,6	30/20	18	HiKOKI C6U / C6U2 / C6BU2 / Makita / DeWalt	1	46,15 €
496752417	165	2,6	1,6	30/20	36		1	67,95 €
496752418	165	2,6	1,6	30/20	48		1	76,92 €
496752423	170	2,6	1,6	30/20	48	Bosch / Festool / DeWalt	1	83,33 €
496752426	180	2,6	1,6	30/20	18	Festool / Holzher / DeWalt	1	55,13 €
496752427	180	2,6	1,6	30/20	36		1	76,92 €
496752431	185	2,6	1,6	30	18	HiKOKI C7U / C7BU / Makita	1	48,72 €
496752432	185	2,6	1,6	30	36		1	71,79 €
496752433	185	2,6	1,6	30	48		1	80,77 €
496752436	190	2,6	1,6	30	18	HiKOKI C7U2 / C7BU2 / Bosch / DeWalt / Festool / Makita / Metabo	1	55,13 €
496752437	190	2,6	1,6	30	36		1	75,64 €
496752438	190	2,6	1,6	30	48		1	84,62 €
496752441	210	2,6	1,6	30	18	HiKOKI C8U / Bosch / Festool / Makita / Metabo	1	52,56 €
496752442	210	2,6	1,6	30	36		1	73,08 €
496752443	210	2,6	1,6	30	60		1	83,33 €
496752447	216	2,2	1,6	30	36	HiKOKI C8FC / C8FS / DeWalt / Festool	1	71,79 €
496752448	216	2,2	1,6	30	60		1	82,05 €
496752451	230	2,8	1,8	30	18	Bosch / DeWalt / Metabo	1	56,41 €
496752452	230	2,8	1,8	30	36		1	76,92 €
496752453	230	2,8	1,8	30	60		1	88,46 €
496752455	235	2,6	1,6	30	18	HiKOKI C9U / C9U2 / C9BU2 / Bosch / DeWalt / Makita	1	61,54 €
496752456	235	2,6	1,6	30	18		1	55,13 €
496752457	235	2,6	1,6	30	36		1	76,92 €
496752458	235	2,6	1,6	30	60		1	85,90 €
496752461	240	2,8	1,6	30	18	HiKOKI PSM9 / PSM9A / Bosch / Festool / DeWalt / Metabo	1	57,69 €
496752462	240	2,8	1,6	30	36		1	78,21 €
496752463	240	2,8	1,6	30	48		1	89,74 €
496752466	255	2,5	1,8	30	24	HiKOKI C10FCB / C10FCH / C10FSB / C10FSH / C10RA / Makita	1	80,77 €
496752467	255	2,5	1,8	30	48		1	97,44 €
496752468	255	2,5	1,8	30	60		1	107,69 €
496752486	305	2,8	1,8	30	24	HiKOKI C12FCH / C12LC / C12LCH / DeWalt / Makita	1	92,31 €
496752487	305	2,8	1,8	30	40		1	110,26 €
496752488	305	2,8	1,8	30	60		1	121,79 €
496752476	335	2,8	1,8	30	24	HiKOKI C13U	1	92,31 €
496752477	335	2,8	1,8	30	40		1	110,26 €
496752478	335	2,8	1,8	30	60		1	119,23 €

Art.-Grp. 3661

Die Kreissägeblätter mit Durchmesser 216 mm und 335 mm sind durch spezielle Lasereinschnitte sehr geräuscharm.

Ihr pers. Rabatt

4. Werkzeuge

### TWISTO-CUT Metallsägebogen



- Leicht, mit Handschutz und Daumenstütze am vorderen Griff
- Einstellung des Sägeblatts: 45° oder 90°
- Mit Magazin zum Aufbewahren der Sägeblätter
- Klemmvorrichtung zur Verwendung als Stichsäge
- Mit HSS-Bi-Metallsägeblatt

Art.-Nr.	Bezeichnung	VPE Stk.	Preis/Stk.
4019072100	Metallsägebogen	1	29,60 €

Art.-Grp. 3522

Ihr pers. Rabatt

### TWISTO-CUT PVC-Handsäge



Art.-Nr.	Bezeichnung	VPE Stk.	Preis/Stk.
4019071105	PVC-Handsäge Länge 300 mm (12")	1	25,70 €
4019071106	PVC-Handsäge Länge 450 mm (18")	1	22,30 €

Art.-Grp. 3522

Ihr pers. Rabatt

### TWISTO-CUT PUK-Säge

Für Metall



Art.-Nr.	Bezeichnung	VPE Stk.	Preis/Stk.
4019971215	PUK-Säge	1	9,70 €
4019971216	PUK-Sägeblatt	12	11,80 €

Art.-Grp. 3522

Ihr pers. Rabatt

### TWISTO-CUT Hartmetall-Glasschneider

- Glasschneider mit Hartmetall-Rädchen und Holzheft
- Für Glasstärken von 2-12 mm



Art.-Nr.	Beschreibung	Für Glasstärken	VPE Stk.	Preis/Stk.
40101000	Glasschneider	2-12 mm	1	11,90 €

Art.-Grp. 3522

Ihr pers. Rabatt

### TWISTO-CUT Kleinhandsägebogen

Mit Universal-Sägeblatt



Art.-Nr.	Bezeichnung	VPE Stk.	Preis/Stk.
4019072130	Kleinhandsägebogen	1	9,60 €
4019072131	Universal-Sägeblatt	1	0,90 €

Art.-Grp. 3522

Ihr pers. Rabatt

### TWISTO-CUT Sägeblattthandhalter

- Ideal für Sägearbeiten bei ungünstigen Platzverhältnissen
- Arbeitsweise wie Stichsäge



Art.-Nr.	Bezeichnung	VPE Stk.	Preis/Stk.
4019072125	Sägeblattthandhalter	1	9,80 €

Art.-Grp. 3522

Ihr pers. Rabatt

### TWISTO-CUT HSS-Bi-Metall-Hochleistungssägeblätter



Art.-Nr.	Bezeichnung	VPE Stk.	Preis/Stk.
4011296620-18	Sägeblatt 300 mm 18 ZpZ	1	2,40 €
4011296620-24	Sägeblatt 300 mm 24 ZpZ	1	2,40 €
4011296620-32	Sägeblatt 300 mm 32 ZpZ	1	2,40 €

Art.-Grp. 3522

Ihr pers. Rabatt

### TWISTO-CUT HSS-Bi-Metall-Hochleistungssägeblatt

8 % Cobalt-Anteil mit Varioverzahnung



Art.-Nr.	Bezeichnung	VPE Stk.	Preis/Stk.
4011296620V	Sägeblatt 20/24 ZpZ	1	2,35 €

Art.-Grp. 3522

Ihr pers. Rabatt

### Dämmstoffmesser

- Edelstahlklinge, doppelschneidig mit Holzgriff
- vernietet und rostfrei



Art.-Nr.	Beschreibung	VPE Stk.	Preis/Stk.
401TDM281	Dämmstoffmesser	2	14,63 €

Art.-Grp. 3522

Ihr pers. Rabatt





**TWISTO-CUT®**

# MESSER SORTIMENT

- Wirtschaftliche Produkte
- Für den professionellen Einsatz
- Große Auswahl

## TWISTO-CUT® Super

PS-Kunststoffkörper

**NEU**

Art.-Nr.	Inhalt	VPE Stk.	Preis/Stk. (Spender)
400KMMG	TWISTO-CUT Super, 18 mm Klinge	12	1,90 €
400KMEX	Spender mit 10 Ersatzklingen SK5, 18 mm	10	3,20 €

Art.-Grp. 3500

Ihr pers. Rabatt



## TWISTO-CUT® Power

ABS-Kunststoffkörper mit galvanisierter TPR-Rippenbeschichtung

- Sicherheitsgurt-Messer an der Unterseite des Griffes

**NEU**

Art.-Nr.	Inhalt	VPE Stk.	Preis/Stk. (Spender)
400KMHC	TWISTO-CUT Power, 18 mm Klinge	1	5,90 €
400KMEX	Spender mit 10 Ersatzklingen SK5, 18 mm	10	3,20 €

Art.-Grp. 3500

Ihr pers. Rabatt



## TWISTO-CUT® Turbo

ABS-galvanisch beschichteter Eisenmantel

- Rahmen aus Zinklegierung

**NEU**

Art.-Nr.	Inhalt	VPE Stk.	Preis/Stk. (Spender)
400KMHM	TWISTO-CUT Turbo, 18 mm Klinge	1	7,90 €
400KMEX	Spender mit 10 Ersatzklingen SK5, 18 mm	10	3,20 €

Art.-Grp. 3500

Ihr pers. Rabatt



## TWISTO-CUT® Ultra

Zink legiert

- Weicher Gummigriff
- Multi-Stop-Funktion
- Sicherheitsgurtmesser
- 3 Stück Ersatzklingen im Magazin

**NEU**

Art.-Nr.	Inhalt	VPE Stk.	Preis/Stk. (Spender)
400KMDV	TWISTO-CUT Ultra, mit 3 Ersatzklingen	1	17,90 €
400KMEXT	Spender mit 10 Ersatz-Trapezklingen SK5, 19 mm	10	4,80 €

Art.-Grp. 3500

Ihr pers. Rabatt

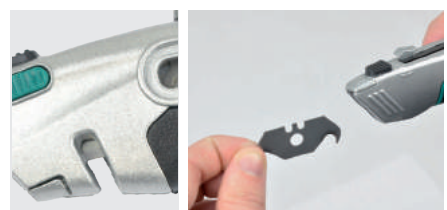

### TWISTO-CUT® Mega

Zink legiert

- Ergonomischer ABS + TPR-Griff
- Mit Magazin für 4 Klingen
- 2 verschiedene Klingen im Messer verfügbar: Haken- & Trapezklinge
- 3 Stück Ersatzklingen im Magazin

**NEU**



Art.-Nr.	Inhalt	VPE Stk.	Preis/Stk. (Spender)
400KMCO	TWISTO-CUT Mega, je 2 Stk. Ersatzklingen (Haken- & Trapezklingen)	1	22,90 €
400KMEXT	Spender mit 10 Ersatz-Trapezklingen SK5, 19 mm	10	4,80 €

Art.-Grp. 3500

Ihr pers. Rabatt



### TWISTO-CUT® Taschenmesser

mit Klingenarretierung

Trapez- und Messerklinge aus Edelstahl inkl. Gürteltasche

Art.-Nr.	Inhalt	Länge	Preis/Stk.
401T560503	Messerklinge, Trapezklinge inkl. Gürteltasche	230 mm	18,62 €

Art.-Grp. 3630

Ihr pers. Rabatt



### TWISTO-CUT® Ersatzklingen-Spender

**NEU**

Art.-Nr.	Inhalt	VPE Stk.	Preis/Stk.
400KMEX	Spender mit 10 Ersatzklingen SK5, 18 mm x 100 mm	10	3,20 €
400KMEXT	Spender mit 10 Ersatz-Trapezklingen SK5, 19 mm x 61 mm	10	4,80 €

Art.-Grp. 3500

Ihr pers. Rabatt



# Guten Schnitt machen

mit unserem Messersortiment

**NÖGEL**  
...die gute Verbindung

### KS TOOLS Edelstahl-Innen-Eckenkelle

- Flexibles Edelstahlblatt
- 130° auf 90°
- Biagsam
- Poliert
- Punktgeschweißt
- Mit Aufhängeloch
- Mit 2-Komponentenhandgriff
- Edelstahl

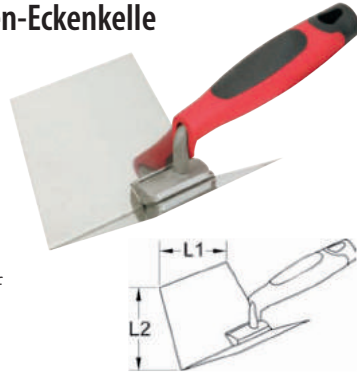

Art.-Nr.	L1 mm	L2 mm	Gewicht g	VPE Stk.	Preis/Stk.
4011440240	100,0	125,0	310	1	21,20 €

Art.-Grp. 3630

Ihr pers. Rabatt

### KS TOOLS Edelstahl-Spachtel

- Mit Holzhandgriff
- Geschliffen
- Poliert
- Mit Aufhängeloch
- Edelstahl

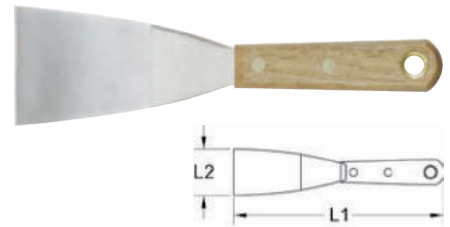

Art.-Nr.	L1 mm	L2 mm	Gewicht g	VPE Stk.	Preis/Stk.
4019072261	225,0	25,0	70	1	13,85 €
4019072262	225,0	38,0	70	1	14,68 €
4019072263	225,0	50,0	70	1	14,92 €
4019072264	225,0	63,0	70	1	20,83 €
4019072265	225,0	75,0	80	1	19,58 €

Art.-Grp. 3630

Ihr pers. Rabatt

### KS TOOLS Glättkelle

- Gezahnte Kanten
- Mit Holzhandgriff
- Geschliffen
- Gehärtet
- Schweißgenietet
- Stahl

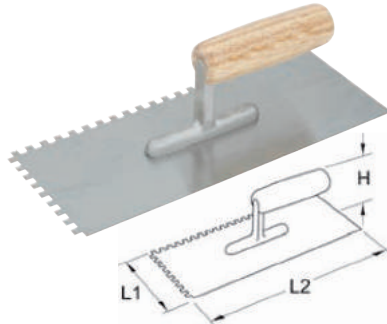

Art.-Nr.	Zahnung mm	H mm	L1 mm	L2 mm	Gewicht g	VPE Stk.	Preis/Stk.
4011440350	6,0 x 6,0	90,0	114,0	280,0	290	1	21,70 €
4011440351	10,0 x 10,0	90,0	114,0	280,0	310	1	21,70 €

Art.-Grp. 3630

Ihr pers. Rabatt

### KS TOOLS Edelstahl-Bodenleger-Glätter

- Mit 2-Komponentenhandgriff
- Geschliffen
- Poliert
- Schweißgenietet
- Edelstahl



Art.-Nr.	H mm	L1 mm	L2 mm	Gewicht g	VPE Stk.	Preis/Stk.
4011440461	90,0	110,0	455,0	420	1	57,53 €
4011440462	90,0	110,0	505,0	420	1	46,60 €

Art.-Grp. 3630

Ihr pers. Rabatt

### KS TOOLS Reibebrett

- Rechteckig
- Zellenartige Fläche
- Mit Holzhandgriff
- Rückenplatte aus schlagfestem PS-Kunststoff

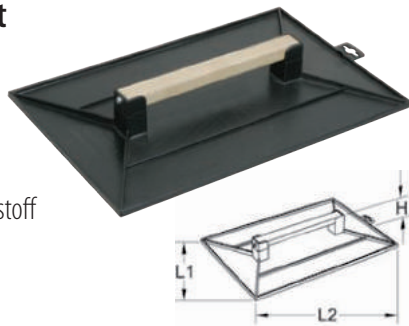

Art.-Nr.	H mm	L1 mm	L2 mm	Gewicht g	VPE Stk.	Preis/Stk.
4011440526	65,0	120,0	200,0	290	1	9,50 €
4011440521	65,0	180,0	270,0	175	1	9,00 €
4011440525	70,0	270,0	350,0	510	1	13,30 €
4011440520	70,0	280,0	420,0	530	1	11,60 €

Art.-Grp. 3630

Ihr pers. Rabatt

### KS TOOLS Gummi-Reibebrett

- Mit Kunststoffhandgriff
- Hochqualitativer Gummibelag für lange Lebensdauer
- Rückenplatte aus Aluminium

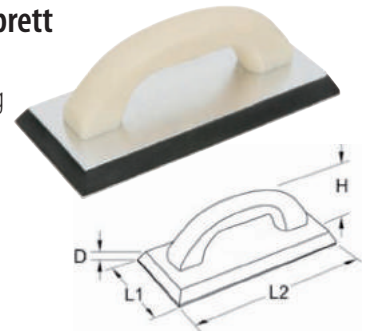

Art.-Nr.	D mm	H mm	L1 mm	L2 mm	Gewicht g	VPE Stk.	Preis/Stk.
4011440501	8,0	75,0	130,0	280,0	310	1	21,20 €

Art.-Grp. 3630

Ihr pers. Rabatt

### KS TOOLS Fugenschwamm

- Schwammgummi



Art.-Nr.	B mm	H mm	L mm	Gewicht g	VPE Stk.	Preis/Stk.
4011440514	100,0	80,0	150,0	60	1	6,73 €

Art.-Grp. 3630

Ihr pers. Rabatt

### JET-TOOLS Saugheber

Mit dem Saugheber können Sie bequem Fliesen, Platten, Glas, glatte Bleche und Keramik heben. Die gute Verarbeitung lässt den Saugheber an jeder glatten Oberfläche haften. Mit einem Eigengewicht von unter 1 kg lässt er sich problemlos transportieren.

Art.-Nr.	Bezeichnung	VPE Stk.	Preis/Stk.
4011401015	Mini-Einhandsaugheber mit einem Durchmesser von 70 mm Tragkraft: 8,0 kg	1	29,00 €
401SAUG2	Doppelsaugheber mit einem Durchmesser von 120 mm und Schnell-Lösehebel, Tragkraft: 80 kg	1	69,00 €
401SAUG3	Power Saugheber mit einem Durchmesser von je 120 mm (größter Abstand 330 mm) Tragkraft/Richtung: 120 kg (senkrecht)	1	89,00 €

Art.-Grp. 3665

Ihr pers. Rabatt



### SILISTO® BAG Nivillierkissen

■ Nivellierhilfe beim Einbau von Fenster- und Türrahmen

Art.-Nr.	Beschreibung	VPE Stk.	Preis/Stk.
401BAG	Nivillierkissen	1	89,00 €

Art.-Grp. 3630

Ihr pers. Rabatt



### Einhandzwinde

- zum Spannen und Spreizen
- mit Schonbacken
- bruchsicher
- mühelose Schnellverstellung



Art.-Nr.	Spannbereich	VPE Stk.	Preis/Stk.
401TEHZ150	150 mm	1	8,90 €
401TEHZ460	460 mm	1	12,90 €

Art.-Grp. 3630

Ihr pers. Rabatt

### Türspanner

- aus Stahl
- Belastbarkeit 30 kg



Art.-Nr.	Spannweite	VPE Stk.	Preis/Stk.
401TTUER	50-115 cm	1	21,11 €

Art.-Grp. 3630

Ihr pers. Rabatt

### Plattenheber

Der Plattenheber dient zum sicheren und kraftsparenden Transport und Anheben sperriger Platten (Holz- und Spanplatten, Toren, Blechen, Isolier- und Gipskartonplatten). Das selbstjustierende Klemmsystem ermöglicht variable Traghöhen.

- mit automatischen Klemmsystem
- rutschfest
- universal
- Traglast 100 kg
- 2 - K - Griff
- einfach einsetzbar
- Plattenstärke max. 25 mm
- verzinkt

Art.-Nr.	Plattenstärke	VPE Stk.	Preis/Stk.
401TPLH4	0 - 25 mm	1	64,90 €

Art.-Grp. 3630

Ihr pers. Rabatt





### KNIPEX Zangen



Art.-Nr.	Länge	Kopf	Typ/Form	VPE/Stk.	Preis/Stk.
400K0302160	160 mm	Poliert	Kombizange, schwarz atramentiert mit Mehrkomponenten-Hüllen	1	21,30 €
400K0302180	180 mm	Poliert	Kombizange, schwarz atramentiert mit Mehrkomponenten-Hüllen	1	23,40 €
400K0306180	180 mm	Verchromt	Kombizange, isoliert mit Mehrkomponenten-Hüllen, VDE-geprüft	1	34,90 €
400K2002160	160 mm	Poliert	Flachzange, schwarz atramentiert mit Mehrkomponenten-Hüllen	1	24,90 €
400K2502160	160 mm	Poliert	Flachrundzange mit Schneide, schwarz atramentiert mit Mehrkomponenten-Hüllen	1	27,90 €
400K2506160	160 mm	Verchromt	Flachrundzange mit Schneide, isoliert mit Mehrkomponenten-Hüllen, VDE-geprüft	1	34,90 €
400K2622200	200 mm	Poliert	Flachrundzange mit Schneide und gewinkelte Backen, schwarz atramentiert mit Mehrkomp.-Hüllen	1	38,90 €
400K7002160	160 mm	Poliert	Seitenschneider, schwarz atramentiert mit Mehrkomponenten-Hüllen	1	28,80 €
400K7002180	180 mm	Poliert	Seitenschneider, schwarz atramentiert mit Mehrkomponenten-Hüllen	1	30,90 €
400K7006160	160 mm	Verchromt	Seitenschneider, isoliert mit Mehrkomponenten-Hüllen, VDE-geprüft	1	37,90 €
400K7006180	180 mm	Verchromt	Seitenschneider, isoliert mit Mehrkomponenten-Hüllen, VDE-geprüft	1	41,90 €
400K7402200	200 mm	Poliert	Kraft-Seitenschneider, schwarz atramentiert mit Mehrkomponenten-Hüllen	1	40,90 €
400K6101200	200 mm	Poliert	Bolzen-Vornschneider, schwarz atramentiert mit Kunststoff überzogen	1	64,90 €
400K6801180	180 mm	Poliert	Vornschneider, schwarz atramentiert mit Kunststoff überzogen	1	21,90 €
400K7102200	200 mm	Atramentiert	Kompakt-Bolzenschneider (Hebelmittenschneider) mit schlanken Mehrkomponenten-Hüllen	1	57,90 €

Art.-Grp.3625

Ihr pers. Rabatt

### KNIPEX Wasserpumpenzangen

Art.-Nr.	Länge	Kopf	Typ/ Form	VPE/Stk.	Preis/Stk.
400K8801180	180 mm	Poliert	„Alligator“-Wasserpumpenzange	1	26,80 €
400K8801250	250 mm	Poliert	„Alligator“-Wasserpumpenzange	1	28,50 €
400K8701180	180 mm	Poliert	„Cobra“-Wasserpumpenzange	1	36,00 €
400K8701250	250 mm	Poliert	„Cobra“-Wasserpumpenzange	1	38,40 €
400K8701300	300 mm	Poliert	„Cobra“-Wasserpumpenzange	1	52,70 €
400K8701400	400 mm	Poliert	„Cobra“-Wasserpumpenzange XL	1	90,50 €

Art.-Grp. 3625

Ihr pers. Rabatt

Typ Alligator



Typ Cobra mit Druckkopf-Verstellung



### KNIPEX Kneifzangen

Art.-Nr.	Länge	Kopf	Griff	VPE/Stk.	Preis/Stk.
400K5000180	180 mm	Poliert	Schwarz atramentiert	1	19,60 €
400K5000210	210 mm	Poliert	Schwarz atramentiert	1	21,30 €

Art.-Grp. 3625

Ihr pers. Rabatt



### KNIPEX Monierzangen

Art.-Nr.	Länge	Kopf	Griff	VPE/Stk.	Preis/Stk.
400K9900220	220 mm	Poliert	Schwarz atramentiert	1	24,90 €
400K9900250	250 mm	Poliert	Schwarz atramentiert	1	25,90 €
400K9900280	280 mm	Poliert	Schwarz atramentiert	1	23,90 €
400K9914300	300 mm	Glanzverzinkt	Glanzverzinkt	1	38,90 €

Art.-Grp. 3625

Ihr pers. Rabatt



### Seegeringzangen

Art.-Nr.	Länge	Kopf	Typ	VPE/Stk.	Preis/Stk.
4015001029	160 mm	Poliert	Für Außen-Sicherungsringe	1	19,00 €
4015001035	160 mm	Poliert	Für Innen-Sicherungsringe	1	19,00 €

Art.-Grp. 3625

Ihr pers. Rabatt

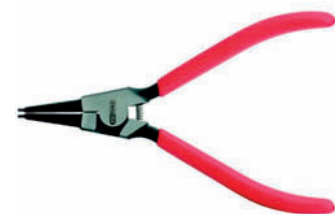



### Baustahlmattenschneider

- Länge: 950 mm, ø max. 11 mm
- Messer- und Rohrkopf aus Spezialstahl
- Geringer Trennkraftaufwand
- Mit extra großer Pufferzone
- Schneidleistung bis 48 HRC

**NEU**

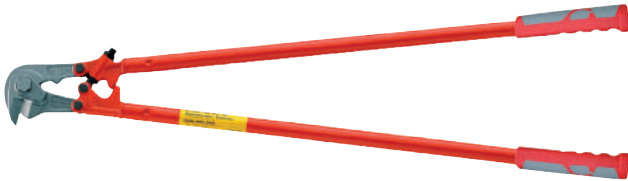

Art.-Nr.	Beschreibung	VPE/Stk.	Preis/Stk.
401T985010	Baustahlmattenschneider, 950 mm	1	277,20 €

Art.-Grp. 3630

Ihr pers. Rabatt

### Bolzenschneider

- Länge: 760 mm, ø max. 11 mm
- Messer- und Rohrkopf aus Spezialstahl
- Geringer Trennkraftaufwand
- Präzises Nachstellen der Messer mittels Exzentrerschrauben
- Schneidleistung bis 48 HRC

**NEU**



Art.-Nr.	Typ	VPE/Stk.	Preis/Stk.
401T980015	Bolzenschneider, 760 mm	1	275,40 €

Art.-Grp. 3630

Ihr pers. Rabatt

### Pfosten-Wasserwaage

- Robustes und wetterfestes Gehäuse
- 3 Präzisions-Libellen
- An jede Form anpassbar dank 15°-Rasterung
- Mit 4 Magneten für sicheren Halt
- Das Spannband ist dehnbar und somit für runde und eckige Messstücke geeignet
- Im aufgeklappten Zustand auch optimal als Kreuz-Wasserwaage nutzbar

**NEU**



Art.-Nr.	Beschreibung	VPE/Stk.	Preis/Stk.
401TWINGSTAR	Pfosten-Wasserwaage	1	24,88 €

Art.-Grp. 3630

Ihr pers. Rabatt

### Schlauchwasserwaage

- Länge: 30 m
- PVC-Schlauch
- Transparent
- Inkl. Trichter & 2 Stöpseln



**NEU**

Art.-Nr.	Beschreibung	VPE/Stk.	Preis/Stk.
401TSWW30	Schlauchwasserwaage, transparent	1	32,04 €

Art.-Grp. 3630

Ihr pers. Rabatt

### Plexiglasröhren

- Passend für die Schlauchwasserwaage
- Mit mm-Skala
- Leichte Handhabung



**NEU**

Art.-Nr.	Beschreibung	VPE/Stk.	Preis/Stk.
401TSWW	Plexiglasröhren	1	25,32 €

Art.-Grp. 3630

Ihr pers. Rabatt

### PICARD Schlosserhammer

Art.-Nr.	Ausführung	Kopfgewicht	Länge	VPE	Preis/Stk.
400P001300	mit Holzstiel	300 g	300 mm	1	19,80 €
400P001500	mit Holzstiel	500 g	320 mm	1	21,70 €
400P001800	mit Holzstiel	800 g	350 mm	1	29,70 €
400P0011000	mit Holzstiel	1000 g	360 mm	1	36,90 €
400P303A300	mit Holzstiel/Hülse	300 g	300 mm	1	23,90 €
400P303A500	mit Holzstiel/Hülse	500 g	320 mm	1	26,40 €
400P303A800	mit Holzstiel/Hülse	800 g	350 mm	1	36,30 €
400P303A1000	mit Holzstiel/Hülse	1000 g	360 mm	1	41,40 €

Art.-Grp. 3640

Ihr pers. Rabatt

### PICARD Montagehammer

Art.-Nr.	Ausführung	Kopfgewicht	Länge	VPE	Preis/Stk.
400P301300	mit Stahlrohrstiel	300 g	285 mm	1	31,90 €
400P301500	mit Stahlrohrstiel	500 g	305 mm	1	32,10 €

Art.-Grp. 3640

Ihr pers. Rabatt

### PICARD Handfäustel

Art.-Nr.	Ausführung	Kopfgewicht	Länge	VPE	Preis/Stk.
400P0041000	mit Holzstiel	1000 g	260 mm	1	26,60 €
400P0041250	mit Holzstiel	1250 g	270 mm	1	27,50 €
400P0041500	mit Holzstiel	1500 g	280 mm	1	31,40 €
400P0042000	mit Holzstiel	2000 g	300 mm	1	41,90 €
400P3041000	mit Stahlrohrstiel	1000 g	255 mm	1	29,60 €
400P3041250	mit Stahlrohrstiel	1250 g	260 mm	1	30,90 €

Art.-Grp. 3640

Ihr pers. Rabatt

### PICARD Lattenhammer

Art.-Nr.	Ausführung	Kopfgewicht	Länge	VPE	Preis/Stk.
400P600S	ger. Bahn	600 g	320 mm	1	45,63 €
400P420M	ger. Bahn mit Magnet	600 g	320 mm	1	38,50 €
400P800S	Black Giant	600 g	320 mm	1	44,90 €
400P820M	Black Giant mit Magnet	600 g	320 mm	1	55,90 €
400P790	Ledergriff mit Magnet, ger. Bahn	600 g	320 mm	1	119,00 €

Art.-Grp. 3640

Ihr pers. Rabatt

### PICARD Maurerhammer mit Stahlrohr-Stiel

Art.-Nr.	Ausführung	Kopfgewicht	Länge	VPE	Preis/Stk.
400P275	Rheinische Form	600 g	320 mm	1	35,90 €
400P277	Berliner Form	600 g	280 mm	1	37,80 €

Art.-Grp. 3640

Ihr pers. Rabatt

### PICARD Verglasungshammer mit Plastikopf

Art.-Nr.	Ausführung	Gesamtgewicht	Länge	VPE	Preis/Stk.
400P25222	22 mm	160 g	250 mm	1	11,60 €
400P25227	27 mm	250 g	265 mm	1	14,00 €
400P25232	32 mm	360 g	280 mm	1	18,10 €
400P25235	35 mm	450 g	290 mm	1	21,20 €
400P25240	40 mm	650 g	320 mm	1	25,80 €
400P25260	60 mm	1.460 g	380 mm	1	50,79 €

Art.-Grp. 3640

Ihr pers. Rabatt

### Schonhammer rückschlagfrei

Art.-Nr.	Ausführung	Kopfgewicht	VPE	Preis/Stk.
4011405252	30 mm	350 g	1	31,90 €
4011405254	35 mm	690 g	1	35,90 €
4011405255	45 mm	940 g	1	41,80 €
4011405256	50 mm	1.170 g	1	48,60 €

Art.-Grp. 3640

Ihr pers. Rabatt



4. Werkzeuge

## MIDWEST Blechscheren

Alle MIDWEST Blechscheren sind mit geschmiedeten Backen ausgestattet, die präzise gehärtet und geschliffen werden, um eine optimale Schnittleistung zu gewährleisten. Bereits bei der ersten Benutzung weiß man die ausgezeichnete Qualität der Midwest Blechscheren zu schätzen.

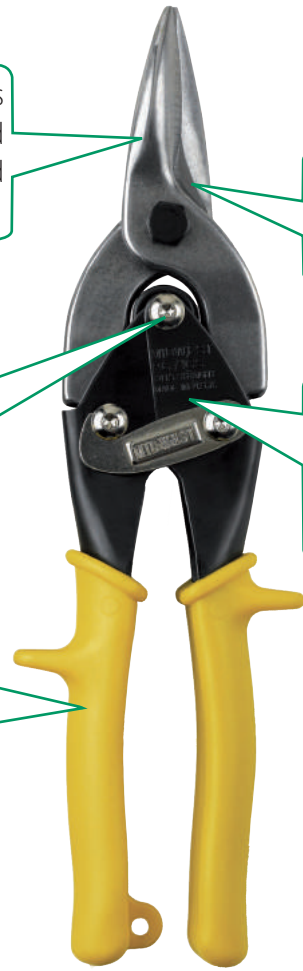

Die sorgfältig gehärteten Backen der Blechscheren sind aus hochlegiertem Molybdänstahl geschmiedet. Aufgrund dieser besonderen Stahlqualität garantieren sie starkes und dauerhaftes Schneiden.

Die Backen sind mit 40 minuskuln Zähnen pro Zoll versehen. So ist ein optimaler Griff auf das Schneidmaterial mit minimalen Zahnabdrücken garantiert.

Der robuste Gelenkbolzen in der unteren Backe ermöglicht eine präzise Nachstellung für optimales Schneiden.

Die Konstruktion der Backen und Griffe erlauben keine Backenüberlappung von mehr als 1,6 mm. Dadurch bleibt das Schneidmaterial auch nach einem bis zur Backenspitze durchgeführten Schnitt optimal.

Die weichen und langlebigen Griffe sorgen für ergonomische Nutzung und übertragen optimal die hohen Schnittkräfte der großen Hebelübersetzung.

**Geradeschneidend**



Traditionelle Blechscheren sind sehr vielseitig und können ohne Probleme eine Vielzahl verschiedener Blech-Materialien schneiden.

1-1/2" (38,1 mm)

**Rechts-/Linksschneidend**

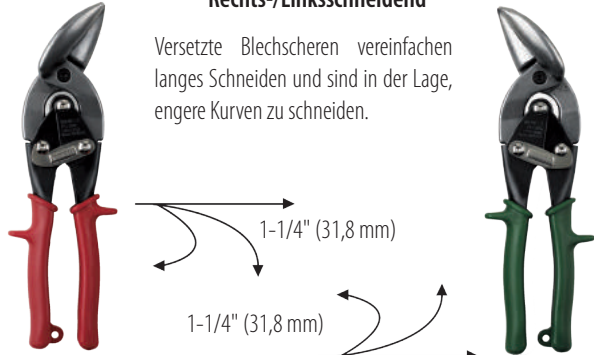

Versetzte Blechscheren vereinfachen langes Schneiden und sind in der Lage, engere Kurven zu schneiden.

1-1/4" (31,8 mm)

1-1/4" (31,8 mm)

Art.-Nr.	Ausführung	VPE Stk.	Preis/Stk.
40046510	MIDWEST Durchlauf-Blechscheren Typ 6510L links	1	72,60 €
40046511	MIDWEST Durchlauf-Blechscheren Typ 6510R rechts	1	72,60 €
40046512	MIDWEST Universal-Blechscheren Typ 6716S gerade	1	72,60 €

Art.-Grp. 3630

**Ihr pers. Rabatt**

### LÖWE Amboss-Schere



- Ohne Anschläge, sehr vielseitige Schere, für diverse Materialien geeignet
- Geeignete Materialien: Holz, Gummi, Kunststoff, PVC, Leder
- Form/Anwendung: Profile, Leisten, Rohre, Schläuche

Art.-Nr.	Beschreibung	VPE/Stk.	Preis/Stk. bzw. Box
401L1105	LÖWE Amboss-Schere	1	65,12 €
401L1001	passende Ersatzklingen, 5er Box	1	133,81 €

Art.-Grp. 3625

Ihr pers. Rabatt

### LÖWE Leistenschere mit Hebelübersetzung



- Mit 90° Anschlägen. Geeignet für rechtwinklige Schnitte in harten und flachen Materialien aus Kunststoff, z.B. Kunststoffhandlauf, Kunststoffprofile
- Geeignete Materialien: Gummi, Kunststoff, PVC, Leder
- Form/Anwendung: Profile, Leisten

Art.-Nr.	Beschreibung	VPE/Stk.	Preis/Stk. bzw. Box
401L3306/HÜ	LÖWE Leistenschere mit Hebelübersetzung	1	148,78 €
401L3001/75	passende Ersatzklingen, 1er Box	1	40,98 €

Art.-Grp. 3625

Ihr pers. Rabatt

### LÖWE Gehrungsschere



- Mit 45° Anschlägen und Markierungen für Schnitte von 15°, 30° und 90°. Geeignet für Gehrungsschnitte in Fliesenabschlussleisten, Holz- und Dekorleisten
- Geeignete Materialien: Holz, Gummi, Kunststoff, PVC, Leder
- Form/Anwendung: Profile, Leisten

Art.-Nr.	Beschreibung	VPE/Stk.	Preis/Stk. bzw. Box
401L3104	LÖWE Gehrungsschere	1	72,58 €
401L3001	passende Ersatzklingen, 5er Box	1	177,66 €

Art.-Grp. 3625

Ihr pers. Rabatt

### LÖWE Gehrungsschere mit Trapezklinge



- Mit 45° Anschlägen. Geeignet für Gehrungsschnitte in Gummilippen, mit Gewebe verstärktem Klebeband, Fliesenabschlussleisten aus Kunststoff
- Geeignete Materialien: Gummi, Kunststoff, PVC, Leder
- Form/Anwendung: Profile, Leisten

Art.-Nr.	Beschreibung	VPE/Stk.	Preis/Stk. bzw. Box
401L3804	LÖWE Gehrungsschere mit Trapezklinge	1	73,99 €
401L3001/TR	passende Ersatzklingen, 10er Box	1	31,60 €

Art.-Grp. 3625

Ihr pers. Rabatt

### LÖWE Dichtungsprofilschere V-Schnitt



- Geeignet für Ausklinken von Dichtungsprofilen an Außenecken, Fensterflügeldichtung, Türblattichtung
- Geeignete Materialien: Gummi
- Form/Anwendung: Fensterdichtungsprofile

Art.-Nr.	Beschreibung	VPE/Stk.	Preis/Stk. bzw. Box
401L4104/V	LÖWE Dichtungsprofilschere V-Schnitt	1	226,80 €
401L4021/V	passende Ersatzklingen, 2er Box	1	14,06 €

Art.-Grp. 3625

Ihr pers. Rabatt

### LÖWE Dichtungsprofilschere Y-Schnitt



- Geeignet für Ausklinken von Dichtungsprofilen an Innenecken, Tür- und Fensterrahmendichtung, Zargendichtung
- Geeignete Materialien: Gummi
- Form/Anwendung: Fensterdichtungsprofile

Art.-Nr.	Beschreibung	VPE/Stk.	Preis/Stk. bzw. Box
401L4104/Y	LÖWE Dichtungsprofilschere Y-Schnitt	1	290,30 €
401L4102/Y	passende Ersatzklingen, 4er Box	1	24,04 €

Art.-Grp. 3625

Ihr pers. Rabatt



### Andrückrolle

- Silikonrolle
- für Überlappschweißungen
- ergonomischer Naturholzgriff für maximalen Druck

Art.-Nr.	Beschreibung	VPE/Stk.	Preis/Stk.
401T04221045	Silikonrolle, ca. 33 x 45 mm, einseitig gelagert	1	49,00 €

Art.-Grp. 3630

Ihr pers. Rabatt

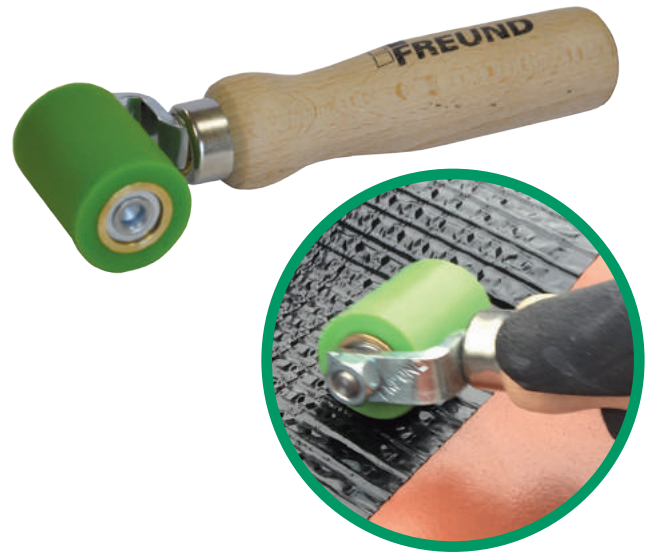

### BePo Multitool

- Breite Kante zum Abhebeln von Leisten wie z.B. Glasteileisten ohne Druckstellen
- Scharfe Spitze: reicht in die kleinste Ecke - ideal zum Aufschneiden von Silikonfugen
- Geschärfte Kante: zum Abschaben von Kitt oder Farbresten
- Metall-Abschluss am Griff: Hammerschlag-fest!

Art.-Nr.	Beschreibung	VPE/Stk.	Preis/Stk.
401BEP1950	BePo Multitool	1	31,12 €

Art.-Grp. 3630

Ihr pers. Rabatt





**KS TOOLS Ringmaulschlüssel**



- Feinster Chrom Vanadium Stahl
- DIN 3113, ISO 3318 und ISO 7738
- Matt satiniert verchromt
- Polierte Köpfe
- Ring 15° abgewinkelt
- Maulstellung 15°

Art.-Nr.	Schlüssel- weite mm	Länge mm	VPE Stk.	Preis/Stk.
4015170606	6	100	1	4,30 €
4015170607	7	110	1	4,30 €
4015170608	8	120	1	4,85 €
4015170609	9	130	1	4,60 €
4015170610	10	140	1	4,60 €
4015170611	11	150	1	4,90 €
4015170612	12	160	1	5,20 €
4015170613	13	170	1	4,75 €
4015170614	14	180	1	5,80 €
4015170615	15	190	1	5,54 €
4015170616	16	200	1	6,40 €
4015170617	17	210	1	6,20 €
4015170618	18	220	1	7,30 €
4015170619	19	230	1	7,59 €
4015170620	20	240	1	8,90 €
4015170621	21	250	1	9,00 €
4015170622	22	260	1	10,28 €
4015170623	23	270	1	10,60 €
4015170624	24	280	1	11,20 €
4015170625	25	290	1	11,20 €
4015170626	26	300	1	11,50 €
4015170627	27	310	1	13,20 €
4015170628	28	320	1	15,00 €
4015170629	29	330	1	15,10 €
4015170630	30	340	1	19,85 €
4015170632	32	360	1	21,25 €
4015170636	36	380	1	86,45 €

Art.-Grp. 3630

**Ihr pers. Rabatt**

**KS TOOLS Doppelmaulschlüssel**



- Feinster Chrom Vanadium Stahl
- DIN 3113, ISO 3318 und ISO 7738
- Matt satiniert verchromt
- Polierte Köpfe
- Maulstellung 15°

Art.-Nr.	Schlüssel- weite mm	Länge mm	VPE Stk.	Preis/Stk.
4015170701	6 x 7	122	1	3,20 €
4015170702	8 x 9	140	1	3,50 €
4015170704	10 x 11	157	1	3,33 €
4015170706	10 x 13	157	1	4,10 €
4015170707	12 x 13	172	1	4,40 €
4015170708	13 x 17	172	1	5,59 €
4015170709	14 x 15	190	1	5,80 €
4015170710	16 x 17	205	1	8,20 €
4015170711	17 x 19	222	1	5,89 €
4015170712	18 x 19	222	1	6,00 €
4015170713	19 x 22	236	1	8,10 €
4015170714	20 x 22	236	1	9,00 €
4015170715	21 x 23	250	1	7,00 €
4015170716	24 x 27	250	1	12,10 €
4015170718	30 x 32	302	1	22,38 €

Art.-Grp. 3630

**Ihr pers. Rabatt**

**KS TOOLS Doppelringschlüssel**



- Feinster Chrom Vanadium Stahl
- DIN 838, ISO 3318, ISO 1085 und ISO 10104
- Matt satiniert verchromt
- Polierte Köpfe
- 75° gekröpft

Art.-Nr.	Schlüssel- weite mm	Länge mm	VPE Stk.	Preis/Stk.
4015170801	6 x 7	170 mm	1	5,80 €
4015170802	8 x 9	180 mm	1	5,80 €
4015170804	10 x 11	195 mm	1	6,40 €
4015170806	10 x 13	210 mm	1	7,70 €
4015170807	12 x 13	210 mm	1	6,80 €
4015170808	13 x 17	225 mm	1	9,20 €
4015170809	14 x 15	225 mm	1	7,30 €
4015170810	16 x 17	245 mm	1	8,50 €
4015170811	17 x 19	245 mm	1	9,70 €
4015170812	18 x 19	285 mm	1	9,20 €
4015170814	19 x 22	285 mm	1	12,20 €
4015170813	20 x 22	285 mm	1	11,10 €
4015170815	21 x 23	305 mm	1	13,10 €
4015170816	24 x 27	325 mm	1	14,60 €
4015170817	24 x 30	325 mm	1	16,40 €
4015170818	30 x 32	370 mm	1	18,70 €
4015170819	27 x 32	370 mm	1	18,80 €

Art.-Grp. 3630

**Ihr pers. Rabatt**

**KS TOOLS Ringmaulschlüssel-Sätze**



Art.-Nr.	Inhalt	Preis/Stk.
4015170048	Displaybox 8-tlg. SW 8, 9, 10, 11, 13, 14, 17, 19	47,37 €
4015170052	Displaybox 12-tlg. SW 8, 9, 10, 11, 12, 13, 14, 15, 16, 17, 18, 19	68,22 €
4015170043	Rolltasche 21-tlg. SW 6, 7, 8, 9, 10, 11, 12, 13, 14, 15, 16, 17, 18, 19, 20, 21, 22, 24, 27, 30, 32	208,88 €

Art.-Grp. 3630

**Ihr pers. Rabatt**

**KS TOOLS Doppelmaulschlüssel-Sätze**



Art.-Nr.	Inhalt	Preis/Stk.
4015170148	Displaybox 8-tlg. SW 6x7, 8x9, 10x11, 12x13, 14x15, 16x17, 18x19, 20x22	33,78 €
4015170123	Karton 11-tlg. SW 6x7, 8x9, 10x11, 12x13, 14x15, 16x17, 18x19, 20x22, 21x23, 24x27, 30x32	77,32 €

Art.-Grp. 3630

**Ihr pers. Rabatt**

**KS TOOLS Doppelringschlüssel-Sätze**



Art.-Nr.	Inhalt	Preis/Stk.
4015170248	Displaybox 8-tlg. SW 6x7, 8x9, 10x11, 12x13, 14x15, 16x17, 18x19, 20x22	51,10 €
4015170222	Karton 11-tlg. SW 6x7, 8x9, 10x11, 12x13, 14x15, 16x17, 18x19, 20x22, 21x23, 24x27, 30x32	97,17 €

Art.-Grp. 3630

**Ihr pers. Rabatt**

### KS TOOLS Ratschenringmaulschlüssel

- Gerade Form
- Hochglanz verchromt
- Spiegelpoliert
- Maulstellung 15°



Art.-Nr.	SW	max. Drehmoment	mm	VPE Stk.	Preis/Stk.
4015034206	6 mm	24 Nm	126	1	19,30 €
4015034207	7 mm	32 Nm	137	1	21,12 €
4015034208	8 mm	36 Nm	140	1	18,10 €
4015034209	9 mm	48 Nm	150	1	19,30 €
4015034210	10 mm	85 Nm	159	1	19,25 €
4015034211	11 mm	96 Nm	165	1	20,40 €
4015034212	12 mm	109 Nm	172	1	21,17 €
4015034213	13 mm	138 Nm	178	1	21,02 €
4015034214	14 mm	189 Nm	191	1	22,80 €
4015034215	15 mm	240 Nm	200	1	23,40 €
4015034216	16 mm	296 Nm	208	1	24,00 €
4015034217	17 mm	320 Nm	226	1	26,11 €
4015034218	18 mm	364 Nm	237	1	27,10 €
4015034219	19 mm	387 Nm	248	1	29,30 €
4015034221	21 mm	427 Nm	274	1	45,80 €
4015034222	22 mm	489 Nm	290	1	49,42 €
4015034224	24 mm	610 Nm	323	1	50,63 €
4015034227	27 mm	671 Nm	331	1	72,70 €
4015034228	30 mm	805 Nm	389	1	75,33 €
4015034229	32 mm	953 Nm	415	1	100,63 €
4015034230	34 mm	1192 Nm	460	1	120,60 €

Art.-Grp. 3630

Ihr pers. Rabatt

### KS TOOLS Doppel-Ratschenringschlüssel

- Gerade Form
- Hochglanz verchromt
- Spiegelpoliert



Art.-Nr.	SW	max. Drehmoment	VPE Stk.	Preis/Stk.
4015034502	8 x 9 mm	36/48 Nm	1	31,90 €
4015034511	8 x 10 mm	36/85 Nm	1	33,62 €
4015034503	10 x 11 mm	85/96 Nm	1	34,60 €
4015034512	10 x 13 mm	85/138 Nm	1	34,60 €
4015034504	12 x 13 mm	109/138 Nm	1	33,95 €
4015034505	14 x 15 mm	189/240 Nm	1	34,69 €
4015034506	16 x 18 mm	296/364 Nm	1	37,08 €
4015034507	17 x 19 mm	320/387 Nm	1	38,51 €

Art.-Grp. 3630

Ihr pers. Rabatt

### KS TOOLS Mini-Umschaltknarre 1/4"

- DIN 3122 und ISO 3315
- Matt satiniert verchromt
- Leicht eingelassener Umschalthebel
- 72 Zähne



Art.-Nr.	Länge	VPE Stk.	Preis/Stk.
4019111510	110 mm	1	56,75 €

Art.-Grp. 3630

Ihr pers. Rabatt

### KS TOOLS Steckschlüssel-Satz 42tlg.



Art.-Nr.	Inhalt	VPE Stk.	Preis/Stk.
4019590642	13 x Stecknuss 1/4": 4,0-14 mm 21 x Bit-Stecknüsse 1/4": 3 x Schlitz 5,0-6,5 mm 3 x PH PH1- PH3 3 x PZD PZ1-PZ3 5 x Innensechskant 3-8 mm 7 x TX T10-T40 2 x Verlängerung 1/4", 100 mm - 250 mm 1 x Ratschenschraubendreher L=150 mm 1 x Kardangeln 1/4" 1 x Bit-Adapter-Stecknuss 1/4"x1/4", L=25 mm 1 x Steckadapter 1/4" 6-kt. x 1/4" 4-kt., L=50 mm 1 x Stecknussadapter 1/4" 4-kt. mit 1/4" 6-kt.-Antrieb 1 x Umschaltknarre 1/4", Länge 140 mm	1	139,00 €

Art.-Grp. 3620

Ihr pers. Rabatt

### KS TOOLS Umschaltknarre 1/2"



- DIN 3122, 3123 und ISO 3315, 3316
- Matt satiniert verchromt
- Leicht einglassener Umschalthebel
- 72 Zähne

Art.-Nr.	Länge	VPE	Preis/Stk.
4019141290	250 mm	1	74,67 €

Art.-Grp. 3630

Ihr pers. Rabatt

### KS TOOLS Verlängerung 1/2"



- Mit Rändelung
- DIN 3123 und ISO 3316
- Matt satiniert verchromt

Art.-Nr.	Länge	VPE	Preis/Stk.
4019111201	75 mm	1	7,90 €
4019111202	125 mm	1	8,50 €
4019111203	250 mm	1	13,30 €

Art.-Grp. 3630

Ihr pers. Rabatt

### KS TOOLS T-Griff mit Gleitstück 1/2"

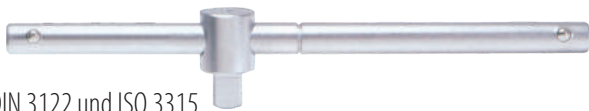

- DIN 3122 und ISO 3315
- Matt satiniert verchromt

Art.-Nr.	Länge	VPE	Preis/Stk.
4019111204	250 mm	1	20,20 €

Art.-Grp. 3630

Ihr pers. Rabatt

### KS TOOLS Kipp-Verlängerung 1/2"



- Mit Rändelung
- Matt satiniert verchromt
- DIN 3123 und ISO 3316
- Maximaler Kippwinkel 20°

Art.-Nr.	Länge	VPE	Preis/Stk.
4019111381	50 mm	1	8,00 €
4019111382	75 mm	1	11,40 €
4019111383	125 mm	1	13,10 €
4019111384	250 mm	1	20,00 €

Art.-Grp. 3630

Ihr pers. Rabatt

### KS TOOLS Sechskant-Stecknüsse 1/2"

- 1/2" Aufnahme
- DIN 3124 und ISO 2725
- Matt satiniert verchromt



38 mm			
Art.-Nr.	Schlüsselweite	VPE	Preis/Stk.
4019171210	10	1	6,00 €
4019171211	11	1	6,00 €
4019171212	12	1	6,00 €
4019171213	13	1	6,00 €
4019171214	14	1	6,60 €
4019171215	15	1	6,60 €
4019171216	16	1	6,60 €
4019171217	17	1	6,90 €
4019171218	18	1	6,90 €
4019171219	19	1	8,10 €
4019171220	20	1	8,10 €
4019171221	21	1	8,10 €
4019171222	22	1	8,50 €
4019171224	24	1	10,00 €
4019171227	27	1	11,80 €
4019171230	30	1	13,95 €
4019171232	32	1	14,50 €

Art.-Grp. 3630

Ihr pers. Rabatt

lange Ausführung - 75 mm			
Art.-Nr.	Schlüsselweite	VPE	Preis/Stk.
4019171240	10 mm	1	12,10 €
4019171241	11 mm	1	12,10 €
4019171242	12 mm	1	12,10 €
4019171243	13 mm	1	12,40 €
4019171244	14 mm	1	12,40 €
4019171245	15 mm	1	12,40 €
4019171246	16 mm	1	12,40 €
4019171247	17 mm	1	12,80 €
4019171248	18 mm	1	12,80 €
4019171249	19 mm	1	12,90 €
4019171258	20 mm	1	14,00 €
4019171259	21 mm	1	14,28 €
4019171252	22 mm	1	13,60 €
4019171257	24 mm	1	15,62 €
4019171254	27 mm	1	17,10 €
4019171255	30 mm	1	19,70 €
4019171256	32 mm	1	20,90 €

Art.-Grp. 3630

Ihr pers. Rabatt

### KS TOOLS Steckschlüssel-Satz 1/2" 20-tlg.

- 1/2" Aufnahme
- Matt verchromt



Art.-Nr.	Inhalt	VPE	Preis/Stk.
4019110620	15 x Stecknuss 1/2" - SW 10-32 1x Umschaltknarre 1/2" - Länge 250 mm 1x Verlängerung 1/2" gerändelt - Länge 125 mm 1x Verlängerung 1/2" gerändelt - Länge 250 mm 1x Kardangelenk 1/2" 1x Gleitstück für Verlängerung 1/2" (Innen-4kt 3/8" x Außen-4kt 1/2")	1	136,44 €

Art.-Grp. 3630

Ihr pers. Rabatt

**Umschaltknarren und Stecknüsse in 1/4" und 3/8" aus Lagervorrat lieferbar, bitte fordern Sie weitere Infos bei unserem Verkaufssendienst an!**

### KS TOOLS Umschaltknarre 1/4"



- DIN 3122 und ISO 3315
- Matt satiniert verchromt
- Leicht eingelassener Umschalthebel
- 45 Zähne

Art.-Nr.	Länge	VPE	Preis/Stk.
4019111400	145 mm	1	48,90 €

Art.-Grp. 3630

**Ihr pers. Rabatt**

### KS TOOLS Verlängerung 1/4" mit Antriebssechskant



- Mit Rändelung
- DIN 3123 und ISO 3316
- Matt satiniert verchromt

Art.-Nr.	Länge	VPE	Preis/Stk.
4019111423	50 mm	1	4,70 €
4019111424	100 mm	1	6,60 €
4019111451	150 mm	1	8,30 €

Art.-Grp. 3630

**Ihr pers. Rabatt**

### KS TOOLS T-Griff mit Gleitstück 1/4"

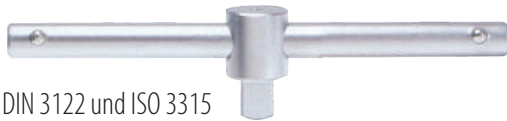

- DIN 3122 und ISO 3315
- Matt satiniert verchromt

Art.-Nr.	Länge	VPE Stk.	Preis/Stk.
4019111425	110 mm	1	8,40 €

Art.-Grp. 3630

**Ihr pers. Rabatt**

### KS TOOLS Kipp-Verlängerung 1/4"



- Mit Rändelung
- DIN 3123 und ISO 3316
- Matt satiniert verchromt
- Maximaler Kippwinkel 20°

Art.-Nr.	Länge	VPE Stk.	Preis/Stk.
4019111506	50 mm	1	5,80 €
4019111507	100 mm	1	6,00 €
4019111508	150 mm	1	7,40 €

Art.-Grp. 3630

**Ihr pers. Rabatt**

### KS TOOLS Sechskant-Stecknüsse 1/4"

- 1/4" Aufnahme
- DIN 3124 und ISO 2725
- Matt satiniert verchromt



25 mm			
Art.-Nr.	Schlüsselweite	VPE Stk.	Preis/Stk.
4019171404	4,0 mm	1	3,00 €
4019171405	4,5 mm	1	3,50 €
4019171405	5,0 mm	1	3,60 €
40191714055	5,5 mm	1	3,60 €
4019171406	6,0 mm	1	3,60 €
4019171407	7,0 mm	1	3,82 €
4019171408	8,0 mm	1	3,81 €
4019171409	9,0 mm	1	3,70 €
4019171410	10,0 mm	1	3,81 €
4019171411	11,0 mm	1	3,70 €
4019171412	12,0 mm	1	3,80 €
4019171413	13,0 mm	1	3,80 €
4019171414	14,0 mm	1	3,80 €

Art.-Grp. 3630

lange Ausführung - 50 mm			
Art.-Nr.	Schlüsselweite	VPE Stk.	Preis/Stk.
4019171426	6,0 mm	1	7,90 €
4019171427	7,0 mm	1	7,90 €
4019171428	8,0 mm	1	7,90 €
4019171429	9,0 mm	1	7,90 €
4019171430	10,0 mm	1	7,90 €
4019171431	11,0 mm	1	8,30 €
4019171432	12,0 mm	1	9,10 €
4019171433	13,0 mm	1	9,10 €

Art.-Grp. 3630

**Ihr pers. Rabatt**

### KS TOOLS Steckschlüssel-Satz 1/4" 25-tlg.

- 1/4" Aufnahme
- Matt verchromt



Art.-Nr.	Inhalt	VPE Stk.	Preis/Stk.
4019110625	13 x Stecknuss 1/2" - SW 4-13 1x Umschaltknarre 1/4" - Länge 145 mm 1x Verlängerung 1/4" gerändelt - Länge 50 mm 1x Verlängerung 1/4" gerändelt - Länge 100 mm 1x Verlängerung flexibel 1/4" gerändelt - Länge 150 mm 1x Kardangelenk 1/4" 1x T-Griff mit Gleitstück 1/4" 1x Vierkant-Schraubendreher 1/4" Innenvierkant 4x Winkelschlüssel Innensechskant SW 1-2,5 1x Stecknussadapter 1/4" Vierkant mit 1/4" Sechskanttrieb	1	91,33 €

Art.-Grp. 3630

**Ihr pers. Rabatt**

### KS TOOLS Umschaltknarre 3/8"



- DIN 3122, 3123 und ISO 3315, 3316
- Matt satiniert verchromt
- Leicht eingelassener Umschalthebel
- 45 Zähne

Art.-Nr.	Länge	VPE	Preis/Stk.
4019113800	200 mm	1	39,00 €

Art.-Grp. 3630

Ihr pers. Rabatt

### KS TOOLS Verlängerung 3/8"



- Mit Rändelung
- DIN 3123 und ISO 3316
- Matt satiniert verchromt

Art.-Nr.	Länge	VPE	Preis/Stk.
4019113852	50 mm	1	5,00 €
4019113801	75 mm	1	5,30 €
4019113802	150 mm	1	8,10 €
4019113856	200 mm	1	9,30 €
4019113803	250 mm	1	10,30 €

Art.-Grp. 3630

Ihr pers. Rabatt

### KS TOOLS T-Griff mit Gleitstück 3/8"

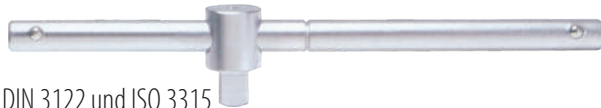

- DIN 3122 und ISO 3315
- Matt satiniert verchromt

Art.-Nr.	Länge	VPE Stk.	Preis/Stk.
4019113855	160 mm	1	8,90 €

Art.-Grp. 3630

Ihr pers. Rabatt

### KS TOOLS Kipp-Verlängerung 3/8"



- Mit Rändelung
- Matt satiniert verchromt
- DIN 3123 und ISO 3316
- Maximaler Kippwinkel 20°

Art.-Nr.	Länge	VPE Stk.	Preis/Stk.
4019113910	50 mm	1	6,40 €
4019113911	75 mm	1	6,20 €
4019113912	125 mm	1	8,20 €
4019113913	200 mm	1	9,70 €
4019113914	250 mm	1	11,10 €

Art.-Grp. 3630

Ihr pers. Rabatt

### KS TOOLS Sechskant-Stecknüsse 3/8"

- 3/8" Aufnahme
- DIN 3124 und ISO 2725
- Matt satiniert verchromt



Art.-Nr.	30 mm		Preis/Stk.
	Schlüssel- weite	VPE Stk.	
4019173806	6 mm	1	4,30 €
4019173807	7 mm	1	4,30 €
4019173808	8 mm	1	4,30 €
4019173809	9 mm	1	4,30 €
4019173810	10 mm	1	4,92 €
4019173811	11 mm	1	4,30 €
4019173812	12 mm	1	4,30 €
4019173813	13 mm	1	5,40 €
4019173814	14 mm	1	5,40 €
4019173815	15 mm	1	4,30 €
4019173816	16 mm	1	4,30 €
4019173817	17 mm	1	5,98 €
4019173818	18 mm	1	5,80 €
4019173819	19 mm	1	5,80 €
4019173820	20 mm	1	6,80 €
4019173821	21 mm	1	7,00 €
4019173822	22 mm	1	7,00 €
4019173824	24 mm	1	8,00 €

Art.-Nr.	lange Ausführung - 63 mm		Preis/ Stk.
	Schlüssel- weite	VPE Stk.	
4019173828	8 mm	1	7,90 €
4019173829	9 mm	1	7,90 €
4019173830	10 mm	1	7,90 €
4019173831	11 mm	1	7,90 €
4019173832	12 mm	1	7,90 €
4019173833	13 mm	1	8,10 €
4019173834	14 mm	1	8,10 €
4019173835	15 mm	1	8,10 €
4019173837	17 mm	1	8,70 €
4019173839	19 mm	1	9,90 €

Art.-Grp. 3630

Ihr pers. Rabatt

### KS TOOLS Steckschlüssel-Satz 3/8" 26-tlg.

- 3/8" Aufnahme
- Matt verchromt



Art.-Nr.	Inhalt	VPE Stk.	Preis/Stk.
4019110626	18 x Stecknuss 3/8" - SW 6, 7, 8, 9, 10, 11, 12, 13, 14, 15, 16, 17, 18, 19, 20, 21, 22, 24 1x Umschaltknarre 3/8" - Länge 200 mm 1x Verlängerung 3/8" gerändelt - Länge 50 mm 1x Verlängerung 3/8" gerändelt - Länge 75 mm 1x Verlängerung 3/8" gerändelt - Länge 200 mm 1x Kardangelenk 3/8" 1x Gleitstück-Reduzierstück von Innen 1/2" x Außen 3/8" für Verlängerungen 3/8" 2x Zündkerzen-Stecknuss 3/8", 16 x 21 mm	1	118,40 €

Art.-Grp. 3630

Ihr pers. Rabatt



### KS TOOLS Hebefettpressen

■ Füllinhalt 400 g Kartuschen bzw. auch Eimerware

Art.-Nr.	Bezeichnung	VPE Stk.	Preis/Stk.
4019801010	Hebefettpresse mit flexiblem Schlauch	1	67,00 €
4019801020	Einhandfettpresse mit starrem Füllrohr	1	90,42 €

Art.-Grp. 3600

Ihr pers. Rabatt



### SILISTO® Extremschmierfett

Mit Lithiumkomplex eingedicktes Schmierfett auf Mineralölbasis. Enthält Antioxidantien, Korrosionshemmer und EP/AW-Additive.

- Farbe Blau
- Sehr gute mechanische Stabilität
- Hohe Tragfähigkeit
- Guter Korrosionsschutz
- Temperaturbeständigkeit: -20° bis + 180°

**NEU**

Videolink



Art.-Nr.	Bezeichnung	Inhalt	VPE Stk.	Preis/Stk.
710191	SILISTO Extremschmierfett	400 g	24	11,90 €

Art.-Grp. 4054

Ihr pers. Rabatt



### SILISTO® Mehrzweckfett

- Für langsam- und schnelllaufende Lager als Langzeitschmierung
- Zum Abschmieren vieler Arbeitsgeräte geeignet, z. B. in der Landwirtschaft und im Baubereich
- Temperaturbereich von -30°C bis +120°C

Art.-Nr.	Bezeichnung	VPE Stk.	Preis/Stk.
710190	Mehrzweckfett in 400 g Kartusche	12	4,90 €

Art.-Grp. 4054

Ihr pers. Rabatt



Alle Angaben ohne Gewähr. Bitte beachten Sie das technische Merkblatt sowie das Sicherheitsdatenblatt.

### KS TOOLS Winkelstiftschlüssel

- S2 Spezialstahl
- DIN ISO 2936
- Matt satiniert verchromt

Art.-Nr.	SW	A	B	VPE Stk.	Preis/Stk.
40115120215	1,5 mm	14 mm	45 mm	1	0,54 €
4011512022	2,0 mm	16 mm	50 mm	1	0,60 €
40115120225	2,5 mm	18 mm	56 mm	1	0,60 €
4011512023	3,0 mm	20 mm	63 mm	1	0,88 €
40115120235	3,5 mm	22 mm	66 mm	1	0,90 €
4011512024	4,0 mm	25 mm	70 mm	1	1,10 €
40115120245	4,5 mm	26 mm	75 mm	1	1,30 €
4011512025	5,0 mm	28 mm	80 mm	1	1,30 €
40115120255	5,5 mm	30 mm	85 mm	1	1,50 €

Art.-Grp. 3630

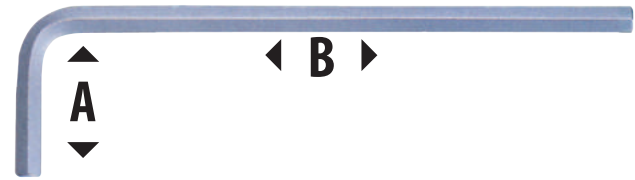

Art.-Nr.	SW	A	B	VPE Stk.	Preis/Stk.
4011512026	6 mm	32 mm	90 mm	1	1,90 €
4011512027	7 mm	34 mm	95 mm	1	2,70 €
4011512028	8 mm	36 mm	100 mm	1	3,00 €
4011512029	9 mm	38 mm	106 mm	1	3,40 €
4011512030	10 mm	40 mm	112 mm	1	3,80 €
4011512031	12 mm	45 mm	125 mm	1	6,30 €
4011512032	14 mm	56 mm	140 mm	1	8,20 €
4011512033	17 mm	63 mm	160 mm	1	14,00 €
4011512034	19 mm	70 mm	180 mm	1	22,10 €

Art.-Grp. 3630

Ihr pers. Rabatt

### KS TOOLS Winkelstiftschlüssel-Satz 8-tlg.

- S2 Spezialstahl
- DIN ISO 2936
- Matt satiniert verchromt

Art.-Nr.	Inhalt	VPE Stk.	Preis/Stk.
4011512040	SW 2,0 - 2,5 - 3,0 - 4,0 - 5,0 - 6,0 - 8,0 - 10,0 mm	1	20,65 €

Art.-Grp. 3630

Ihr pers. Rabatt



### KS TOOLS T-Griff Innen-6kt. Kugelkopf-Winkelstiftschlüssel

- S2 Spezialstahl
- 2K-Griff
- Matt satiniert verchromt

Art.-Nr.	SW	Länge	VPE Stk.	Preis/Stk.
4011518130	2,0 mm	100 mm	1	8,53 €
4011518131	2,5 mm	100 mm	1	8,53 €
4011518132	3,0 mm	100 mm	1	8,97 €
4011518133	4,0 mm	150 mm	1	9,87 €
4011518134	5,0 mm	150 mm	1	13,20 €
4011518135	6,0 mm	150 mm	1	13,60 €
4011518136	7,5 mm	150 mm	1	14,60 €
4011518137	8,0 mm	200 mm	1	14,90 €
4011518138	10,0 mm	200 mm	1	15,70 €
4011518139	12,0 mm	200 mm	1	18,90 €

Art.-Grp. 3630

Ihr pers. Rabatt



### KS TOOLS T-Griff Innen-6kt. Kugelkopf-Winkelstiftschlüssel-Sortiment

Art.-Nr.	Inhalt	VPE Stk.	Preis/Stk.
4011518155	6x Winkelstiftschlüssel SW 2 - 2,5 - 3 - 4 - 5 - 6	1	66,42 €
4011518150	9x Winkelstiftschlüssel im Koffer SW 2 - 2,5 - 3 - 4 - 5 - 6 - 8 - 10 - 12	1	68,92 €

Art.-Grp. 3630

Ihr pers. Rabatt



### JET-TOOLS Zollstock aus Holz

Art.-Nr.	Beschreibung	Länge	VPE Stk.	Preis/Stk.
400609365	Zollstock, Hintergrund weiß mit Logodruck	2 m	1	3,99 €

Art.-Grp. 3630

Ihr pers. Rabatt



### JET-FAST® Rollbandmaß

- Stabiler Gürtelclip ■ Schwarz-rote mm-Teilung
- Automatischer Bandeinzug mit Stoptaste an Seite und Unterseite
- Schiebetaste zum Feststellen

Art.-Nr.	Beschreibung	Länge	VPE Stk.	Preis/Stk.
400609363	Jet-Fast Rollbandmaß	3,0 m	1	6,90 €
400609364	Jet-Fast Rollbandmaß	5,0 m	1	9,90 €
400609367	Jet-Fast Rollbandmaß	7,5 m	1	12,90 €

Art.-Grp. 3630

Ihr pers. Rabatt



### KS TOOLS Rahmenbandmaß

- Bandbreite 13 mm
- Zwei Kugellager garantieren ein leichtes Auf- und Abrollen

Art.-Nr.	Beschreibung	Länge	Material	Farbe	VPE Stk.	Preis/Stk.
4013000052	Rahmenbandmaß	20 m	Glasfieberband	weiß	1	49,00 €
4013000053	Rahmenbandmaß	30 m	Glasfieberband	weiß	1	59,00 €
4013000054	Rahmenbandmaß	50 m	Glasfieberband	weiß	1	89,00 €
4013000049	Rahmenbandmaß	20 m	Stahlband	gelb	1	69,00 €
4013000050	Rahmenbandmaß	30 m	Stahlband	gelb	1	89,00 €
4013000051	Rahmenbandmaß	50 m	Stahlband	gelb	1	99,00 €

Art.-Grp. 3630

Ihr pers. Rabatt



### KS TOOLS Kapselbandmaß Glasfieberband

- Messgenauigkeit: Klasse III
- Schwarze Zentimetereinteilung an der Unterkante, Dezimalzahlen rot markiert
- Gelbes Glasfieberband, dehnungs- und abriebsfest, abwaschbar
- Bandbreite 10 mm

Art.-Nr.	Beschreibung	Länge	VPE Stk.	Preis/Stk.
4013000040	Kapselbandmaß Glasfieberband	10 m	1	19,90 €
4013000041	Kapselbandmaß Glasfieberband	20 m	1	22,90 €
4013000042	Kapselbandmaß Glasfieberband	30 m	1	29,90 €
4013000043	Kapselbandmaß Glasfieberband	50 m	1	49,90 €

Art.-Grp. 3630

Ihr pers. Rabatt

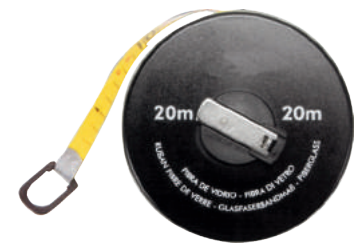

### KS TOOLS Rahmenbandmaß gelbes Stahlband

- Bandbreite 13 mm
- Schlagfestes ABS-Kunststoffgehäuse
- Klappbare Kurbel



Art.-Nr.	Beschreibung	Länge	VPE Stk.	Preis/Stk.
4013000055	Rahmenbandmaß gelbes Stahlband	30 m	1	88,11 €
4013000056	Rahmenbandmaß gelbes Stahlband	50 m	1	109,00 €

Art.-Grp. 3630

Ihr pers. Rabatt

### Maurerschnur

- grün
- besonders reißfest
- flexibel spannbar
- Material: Polypropylen



Art.-Nr.	Abmessung	VPE Stk.	Preis/Stk.
401TMG17050	1,7 mm x 50 m	1	3,90 €

Art.-Grp. 3630

Ihr pers. Rabatt

**Nachfüllfarbe**

- blau oder rot
- bedingt wasserfest
- 500 g
- Naturfarbe



Art.-Nr.	Farbe	VPE Stk.	Preis/Stk.
401TFB500	blau	1	8,90 €
401TFBR500	rot	1	8,90 €

Art.-Grp. 3630

**Ihr pers. Rabatt**

**Schlagschnurgerät**

- schwere Metallausführung
- mit Schiebefach zum Befüllen



Art.-Nr.	Länge	VPE Stk.	Preis/Stk.
401TSSG	30 Meter	1	10,90 €

Art.-Grp.3630

**Ihr pers. Rabatt**

**JET-TOOLS Wasserwaage Profi-Qualität**



- Hohe Messgenauigkeit durch elektr. Justage
- Extrem robustes Aluminium-Hohlprofil
- mit Durchgriffen
- Starke Profilierung für hohe Verwindungstreifigkeit
- als Zeichnungskante zu nutzen
- Messsohlen oben und unten plangefräst bis Länge 100 cm

Art.-Nr.	Länge	VPE Stk.	Preis/Stk.
4013890600	600 mm	1	69,00 €
4013890800	800 mm	1	79,00 €
4013891000	1.000 mm	1	99,00 €
4013891500	1.500 mm	1	119,00 €
4013891800	1.800 mm	1	129,95 €
4013892000	2.000 mm	1	139,00 €

Art.-Grp. 3630

**Ihr pers. Rabatt**

**JET-TOOLS Wasserwaage**



- Mit 2 Libellen (horizontal 90°, vertikal 0°)
- scharfkantig
- extra starkes Aluminiumprofil
- als Zeichnungskante zu nutzen

Art.-Nr.	Länge	VPE Stk.	Preis/Stk.
401870400	400 mm	1	23,85 €
401870500	500 mm	1	26,95 €
401870600	600 mm	1	27,20 €
401870800	800 mm	1	30,65 €
401871000	1.000 mm	1	33,95 €

Art.-Grp. 3630

**Ihr pers. Rabatt**

**KS TOOLS Wasserwaage aus Aluminiumdruckguss - trapezförmig**

- Mit 2 Libellen (horizontal 90°, vertikal 0°)
- Präzisiert auf 0,5 mm pro Meter
- Skelett-Profil mit plangefräster, unterer Auflage
- Pulverbeschichtet



**Nicht magnetisch**

Art.-Nr.	Bezeichnung	Länge	VPE Stk.	Preis/Stk.
4012044400	trapezförmig	400 mm	1	49,00 €
4012044500	trapezförmig	500 mm	1	59,00 €
4012044600	trapezförmig	600 mm	1	69,00 €
4012044800	trapezförmig	800 mm	1	79,00 €
4012044900	trapezförmig	1.000 mm	1	119,00 €

**Magnetisch**

Art.-Nr.	Bezeichnung	Länge	VPE Stk.	Preis/Stk.
4012046400	trapezförmig, magnetisch	400 mm	1	59,95 €
4012046500	trapezförmig, magnetisch	500 mm	1	79,00 €
4012046600	trapezförmig, magnetisch	600 mm	1	89,00 €
4012046800	trapezförmig, magnetisch	800 mm	1	129,00 €

Art.-Grp. 3630

**Ihr pers. Rabatt**

4. Werkzeuge

### KS TOOLS Werkstatt-Flachwinkel

- Gefertigt aus gehärtetem Spezialstahl ■ DIN 875/1
- Prüf- und Seitenflächen fein geschliffen

Art.-Nr.	Bezeichnung	Schenkellänge	Querschnitt	VPE Stk.	Preis/Stk.
4013000200	Werkstatt-Flachwinkel	100 x 70 mm	20 x 5 mm	1	14,10 €
4013000201	Werkstatt-Flachwinkel	150 x 100 mm	25 x 5 mm	1	26,48 €
4013000203	Werkstatt-Flachwinkel	250 x 160 mm	35 x 7 mm	1	29,30 €
4013000204	Werkstatt-Flachwinkel	300 x 175 mm	35 x 7 mm	1	38,70 €

Ausführung mit Anschlag

4013000210	Werkstatt-Flachwinkel	100 x 70 mm	20 x 5 mm	1	25,98 €
4013000211	Werkstatt-Flachwinkel	150 x 100 mm	25 x 5 mm	1	33,55 €
4013000212	Werkstatt-Flachwinkel	200 x 130 mm	30 x 6 mm	1	49,23 €
4013000213	Werkstatt-Flachwinkel	250 x 160 mm	35 x 7 mm	1	63,55 €
4013000214	Werkstatt-Flachwinkel	300 x 175 mm	35 x 7 mm	1	90,52 €

Art.-Grp. 3630

Ihr pers. Rabatt

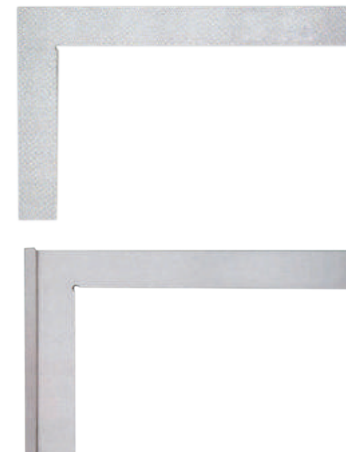

### KS TOOLS Schreinerwinkel

- Zunge aus Aluminium ■ Schenkel aus Gusseisen ■ Geätzte mm-Teilung

Art.-Nr.	Bezeichnung	Länge	VPE Stk.	Preis/Stk.
4013000220	Schreinerwinkel	250 mm	1	29,90 €

Art.-Grp. 3630

Ihr pers. Rabatt



### KS TOOLS Zimmermannswinkel

- Gefertigt aus gehärtetem Spezialstahl
- Querschnitt 30 x 5 mm
- Rot pulverbeschichtet

Art.-Nr.	Bezeichnung	Schenkellänge	VPE Stk.	Preis/Stk.
4013000250	Zimmermannswinkel	500 x 260 mm	1	20,90 €
4013000251	Zimmermannswinkel	600 x 280 mm	1	26,28 €
4013000252	Zimmermannswinkel	800 x 320 mm	1	33,10 €
4013000253	Zimmermannswinkel	1.000 x 380 mm	1	36,70 €

Art.-Grp. 3630

Ihr pers. Rabatt



### KS TOOLS Schreiner-Schmiegen

- Mit gehärteter Stahlfeder

Art.-Nr.	Bezeichnung	Länge	VPE Stk.	Preis/Stk.
4013000240	Schreiner-Schmiegen, Schenkel aus Holz	250 mm	1	49,00 €
4013000230	Schreiner-Schmiegen, Schenkel aus Gusseisen	250 mm	1	59,00 €

Art.-Grp. 3630

Ihr pers. Rabatt





### KS TOOLS Taschen-Schieblehre

- 0-150 mm
- Mit Schnellverstellung
- Matt verchromt

Art.-Nr.	Bezeichnung	Messgenauigkeit	VPE Stk.	Preis/Stk.
4013000510	Taschen-Schieblehre	+/- 0,05 mm	1	42,63 €

Art.-Grp. 3630

Ihr pers. Rabatt



### KS TOOLS Digitale Schieblehre

- 0-150 mm
- Matt verchromt
- Mit Feststellschraube

Art.-Nr.	Bezeichnung	Messgenauigkeit	VPE Stk.	Preis/Stk.
4013000520	Digitale Schieblehre	+/- 0,01 mm	1	69,00 €

Art.-Grp. 3630

Ihr pers. Rabatt



### KS TOOLS Maßstab - halbstarr

- Gefertigt aus nichtrostendem Federbandstahl
- Oberkante halbe mm-Teilung, Unterkante ganze mm-Teilung
- Einheiten graviert
- Blendfrei mattiert
- DIN 8661B
- Querschnitt 30 x 0,8 mm

Art.-Nr.	Bezeichnung	Länge	VPE Stk.	Preis/Stk.
4013000110	Maßstab, halbstarr	300 mm	1	9,90 €
4013000111	Maßstab, halbstarr	500 mm	1	13,00 €

Art.-Grp. 3630

Ihr pers. Rabatt



### KS TOOLS Gradmesser

- Mit Gradeinteilung 0-180°
- Einheiten graviert
- 2 gegenlaufende Gradeinteilungen
- Blendfrei mattiert
- Mit Feststellschraube
- 2 gegenlaufende Skalen in mm-Teilung mit Dezimalstellenanzeige

Art.-Nr.	Bezeichnung	Schenkellänge	Gradbogen	VPE Stk.	Preis/Stk.
4013000700	Gradmesser	220 mm	90 mm	1	17,17 €
4013000701	Gradmesser	400 mm	200 mm	1	44,46 €

Art.-Grp. 3630

Ihr pers. Rabatt



### KS TOOLS Reißnadel

- gehärtet
- Mit kordiertem Stahlgriff und gerader sowie gebogener Spitze 90°

Art.-Nr.	Bezeichnung	Länge	Schaft	VPE Stk.	Preis/Stk.
4013000300	Reißnadel	190 cm	4 mm	1	3,57 €
4013000301	Reißnadel	190 cm	4 mm	1	5,78 €

Art.-Grp. 3630

Ihr pers. Rabatt



### KS TOOLS Bleistift

- ungespitzt
- eckig-ovale Form
- weiß lackiert mit Nögel-Logo

Art.-Nr.	Bezeichnung	Länge	VPE Stk.	Preis/Stk.
9901135	Zimmermanns-Bleistift, rot, HB	240 mm	1	0,80 €

Art.-Grp. 9999

Ihr pers. Rabatt



4. Werkzeuge

### NEDO Teleskop-Messstab Messfix

Teleskop-Messstab zum Messen lichter Maße

NEDO Messfix ist der zigtausendfach bewährte Teleskopmessstab zum Messen lichter Maße. Einfach den Messfix anlegen, ausziehen und schon kann das Maß bequem auf der Analoganzeige abgelesen werden. Eine auf das Außenrohr montierte Kombilibelle erleichtert das Messen sowohl in vertikaler als auch in horizontaler Lage. Das eingebaute Metallmaßband und die überdimensionierte Aufwickelvorrichtung halten auch extremen Beanspruchungen stand und garantieren jederzeit präzise Messergebnisse. Durch seine einfache Handhabung, Zuverlässigkeit und Robustheit ist der Nedo Messfix in den verschiedensten Handwerksberufen, wie zum Beispiel im Fensterbau oder beim Innenausbau, unentbehrlich geworden. Nedo Rollladen-Messfix mit Messdorn ermöglicht das Messen ab Rollladenschiene.

- Mit Analoganzeige zum Messen lichter Maße
- Stabiles Anzeigegehäuse
- Aus robusten Alu-Vierkant-Profilen
- Überdimensionierte Aufwickelvorrichtung

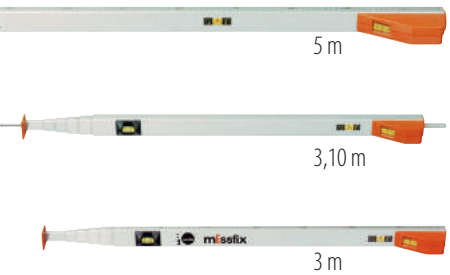

Art.-Nr.	Bezeichnung	Messbereich	Länge eingeschoben	Teilung	Gewicht	VPE	Preis/Stk.
401M3	Teleskop-Messstab	0,70 m-3,00 m	0,70 m	mm	1,1 kg	1	319,00 €
401M5	Teleskop-Messstab	1,07 m-5,00 m	1,07 m	mm	1,7 kg	1	389,00 €
401MD3	Teleskop-Messstab mit Messdorn	0,80 m-3,10 m	0,80 m	mm	1,2 kg	1	339,00 €
401MD5	Teleskop-Messstab mit Messdorn	1,17 m-5,10 m	1,17 m	mm	1,8 kg	1	389,00 €

Art.-Grp. 3645

Ihr pers. Rabatt

### NEDO Teleskop-Messstab Messfix compact

Leichter und handlicher Teleskop-Messstab zum Messen lichter Maße

Der leichte und handliche Teleskopmessstab Messfix compact misst lichte Maße schnell und zuverlässig. Einfach den Messfix compact anlegen, ausziehen und schon kann das Maß bequem auf der Analoganzeige abgelesen werden. Ideal beim Innenausbau. Dank seiner kompakten Abmessungen, seines geringen Gewichts und der runden Teleskoprohre ist der Messfix compact äußerst handlich. Das Anzeigegehäuse befindet sich am Fußende des Messfix compact, um beim Ausmessen von Fenstern die Messwerte bequem auf Augenhöhe ablesen zu können. Eine Kombilibelle ist in das Anzeigegehäuse integriert und erleichtert das Messen sowohl in horizontaler als auch in vertikaler Lage.

**Merkmale:**

- Robustes Anzeigegehäuse aus schlagfestem Kunststoff
- Kurze Einschublänge
- Robuste Rundrohre für den Baustelleneinsatz
- Horizontal- und Vertikallibellen
- Serienmäßig mit Hülle

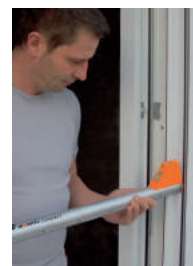

Art.-Nr.	Bezeichnung	Messbereich	Länge eingeschoben	Teilung	Gewicht	VPE	Preis/Stk.
401MC3	Teleskop-Messstab compact	0,60 m-3,04 m	0,60 m	mm	0,9 kg	1	239,00 €
401MCS	Teleskop-Messstab compact	0,91 m-5,01 m	0,91 m	mm	1,4 kg	1	269,00 €

Art.-Grp. 3645

Ihr pers. Rabatt

### Markierungspistole "Spotgun"

- Aus PVC ■ Sehr leicht und ergonomisch
- Perfekt geeignet für Schablonenmarkierungen
- Anpassbar an alle Sprühdosengrößen

**NEU**

Verstellbar

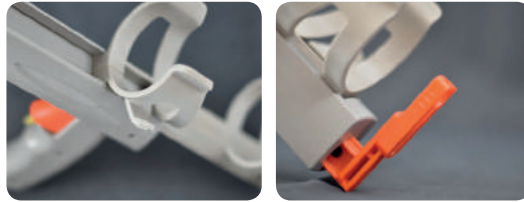

Art.-Nr.	Bezeichnung	VPE Stk.	Preis/Stk.
710MSSG	Markierungspistole "Spotgun"	1	99,00 €

Art.-Grp. 4054

Ihr pers. Rabatt

### Markierungspistole "Linegun"

- Aus PVC ■ Sehr leicht und ergonomisch
- Perfekt geeignet für Schablonenmarkierungen
- Anpassbar an alle Sprühdosengrößen

**NEU**

Verstellbar

Rollbar



Art.-Nr.	Bezeichnung	VPE Stk.	Preis/Stk.
710MSLG	Markierungspistole "Linegun"	1	69,00 €

Art.-Grp. 4054

Ihr pers. Rabatt

**Tipp!**

Passende Markierungssprays finden Sie im Kapitel „Chemisch Technische Produkte“



4. Werkzeuge

# Nutzen Sie jetzt unsere neue **NÖGEL-APP** für die bequeme Nachbestellung Ihrer Artikel!

**NEU**

Mit unserer neuen APP ermöglichen wir Ihnen eine noch schnellere und bequemere Bestellung der Artikel. Sie scannen einfach den aufgedruckten Barcode auf unseren Verpackungen und fügen den Artikel so automatisch Ihrem Warenkorb im Webshop zu. Dort können Sie die Bestellung nochmal prüfen und gegebenenfalls absenden.

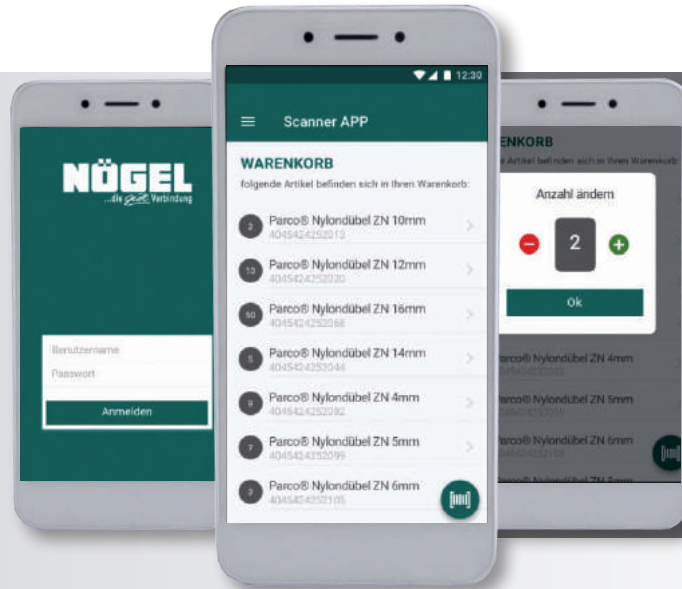

- Barcode scannen
- Bestellmenge eingeben
- Ware erhalten

## Vorteile der APP

- kompatibel mit Android und IOS
- schneller Bestellvorgang
- Nachbestellungen von unterwegs erledigen (z.B. direkt von der Baustelle)
- Materiallisten mit geringen Aufwand erstellen

## Wie bekomme ich die APP?

- Nögel-APP kostenlos im App-Store oder bei Google Play herunterladen

**JETZT TESTEN!**







5. Chemisch techn.  
Produkte

**SILISTO® TWISTOFLEX® JET-TOOLS**

**Chemisch-technische  
Produkte  
05**



# HIGHLIGHTS in diesem Kapitel



**Unsere neue MEGA-Produktlinie**  
Vom Handschutz bis zum Reinigungspray



**SILISTO® Markierungsspray**  
in der handlichen 500 ml Dose



**SILISTO® Mastic Montagekleber Typ ISOL330**  
für schwer zu verklebende Materialien

### TWISTOFLEX® N - PREMIUM QUALITÄT

ist ein dauerelastischer, einkomponentiger, neutraler Silikon-Dichtstoff.

#### Einsatzgebiete

- Abdichten von Glas, Holz, Beton usw.
- Verglasung
- Glaseinbau in Holz-, PVC-, oder Aluminiumrahmen
- Teer ist als Haftungsuntergrund nicht geeignet

#### Eigenschaften

- Entspricht DIN 18545 Teil 2 Dichtstoffgruppe E
- Bitumen verträglich
- Ausgezeichnetes Standvermögen, auch in vertikalen Fugen
- Praktische Dehnfähigkeit von 25%



#### TWISTOFLEX® Kartusche 310 ml

Art.-Nr.	Bezeichnung	Farbe	Inhalt Kartusche	VPE Stk.	Inhalt Palette	Preis/Stk.
7011A	TWISTOFLEX N	Transparent	310 ml	25	1.200	5,40 €
70110A	TWISTOFLEX N	Transluzent	310 ml	25	1.200	5,40 €
7012A	TWISTOFLEX N	Weiß	310 ml	25	1.200	5,40 €
7014A	TWISTOFLEX N	Grau	310 ml	25	1.200	5,40 €
7015A	TWISTOFLEX N	Schwarz	310 ml	25	1.200	5,40 €

Art.-Grp. 4002

Ihr pers. Rabatt

#### TWISTOFLEX® Schlauchbeutel 400 ml

Art.-Nr.	Bezeichnung	Farbe	Inhalt Kartusche	VPE Stk.	Inhalt Palette	Preis/Stk.
7011400A	TWISTOFLEX N	Transparent	400 ml	25	1.200	6,40 €
70110400A	TWISTOFLEX N	Transluzent	400 ml	25	1.200	6,40 €
7012400A	TWISTOFLEX N	Weiß	400 ml	25	1.200	6,40 €

Art.-Grp. 4002 Pro Karton 4 Beuteldüsen inklusive

Ihr pers. Rabatt



#### TWISTOFLEX® Schlauchbeutel 600 ml

Art.-Nr.	Bezeichnung	Farbe	Inhalt Kartusche	VPE Stk.	Inhalt Palette	Preis/Stk.
7011600A	TWISTOFLEX N	Transparent	600 ml	25	1.200	8,90 €
70110600A	TWISTOFLEX N	Transluzent	600 ml	25	1.200	8,90 €
7012600A	TWISTOFLEX N	Weiß	600 ml	25	1.200	8,90 €
7014600A	TWISTOFLEX N	Grau	600 ml	25	1.200	8,90 €

Art.-Grp. 4002 Pro Karton 4 Beuteldüsen inklusive

Ihr pers. Rabatt



Alle Angaben ohne Gewähr. Bitte beachten Sie das technische Merkblatt sowie das Sicherheitsdatenblatt

5. Chemisch techn. Produkte



### SILISTO® E

Acetatvernetzende Einkomponenten-Dichtungsmasse auf Silikonbasis acetatvernetzend mit Anti-Pilz-Zusatz

- Abdichtung von Fugen
- Universelle Verfübung

Zur Fugenabdichtung bei

- Fliesen
- Kühlräumen
- Küchen\*
- Waschbecken\*

Art.-Nr.	Bezeichnung	Farbe	Inhalt	VPE Stk.	Inhalt Palette	Preis/Stk.
7061	SILISTO E	Transparent	310 ml	25	1.200	3,40 €
7062	SILISTO E	Weiß	310 ml	25	1.200	3,40 €
7063	SILISTO E	Braun	310 ml	25	1.200	3,40 €
7064	SILISTO E	Grau	310 ml	25	1.200	3,40 €
7065	SILISTO E	Schwarz	310 ml	25	1.200	3,40 €
7066	SILISTO E	Manhattan	310 ml	25	1.200	4,23 €
70660	SILISTO E	Silbergrau	310 ml	25	1.200	4,23 €

Art.-Grp. 4004 \*gilt nur für SILISTO® E

**Ihr pers. Rabatt**



### SILISTO® N

Neutralvernetzende Einkomponenten-Dichtungsmasse auf Silikonbasis

Art.-Nr.	Bezeichnung	Farbe	Inhalt	VPE Stk.	Inhalt Palette	Preis/Stk.
7071A	SILISTO N	Transparent	310 ml	25	1.200	4,10 €
70710A	SILISTO N	Transluzent	310 ml	25	1.200	4,72 €
7072A	SILISTO N	Weiß	310 ml	25	1.200	4,10 €
7073	SILISTO N	Braun	310 ml	25	1.200	4,10 €
7074A	SILISTO N	Grau	310 ml	25	1.200	4,10 €
<b>NEU</b> 7079A	SILISTO N	Anthrazitgrau	310 ml	25	1.200	4,10 €
7075	SILISTO N	Schwarz	310 ml	25	1.200	4,10 €
70740	SILISTO N	Zementgrau	310 ml	25	1.200	4,72 €
707900101	SILISTO N	Cremeweiß	310 ml	25	1.200	4,72 €
70760	SILISTO N	Silbergrau	310 ml	25	1.200	4,72 €

Art.-Grp. 4004

**Ihr pers. Rabatt**



### SILISTO® N Schlauchbeutel 400 ml

Art.-Nr.	Bezeichnung	Farbe	Inhalt Kartusche	VPE Stk.	Inhalt Palette	Preis/Stk.
7071400A	SILISTO N	Transparent	400 ml	20	900	4,86 €
7072400A	SILISTO N	Weiß	400 ml	20	900	4,86 €

Art.-Grp. 4004 Pro Karton 4 Beuteldüsen inklusive

**Ihr pers. Rabatt**



### SILISTO® N Schlauchbeutel 600 ml

Art.-Nr.	Bezeichnung	Farbe	Inhalt Kartusche	VPE Stk.	Inhalt Palette	Preis/Stk.
7071600A	SILISTO N	Transparent	600 ml	20	600	8,07 €
70710600A	SILISTO N	Transluzent	600 ml	20	600	8,07 €
7072600A	SILISTO N	Weiß	600 ml	20	600	8,07 €
7075600	SILISTO N	Schwarz	600 ml	20	600	8,07 €

Art.-Grp. 4004 Pro Karton 4 Beuteldüsen inklusive

**Ihr pers. Rabatt**



Alle Angaben ohne Gewähr. Bitte beachten Sie das technische Merkblatt sowie das Sicherheitsdatenblatt.

### TWISTOFLEX® 100 NM (Alkoxy-Basis)

TWISTOFLEX NM ist ein schnell aushärtender Silikon-Dichtstoff auf Alkoxy-Basis (neutralvernetzend)  
Ein 100% reines Silikon für problemlose Fugenabdichtungen.

#### Anwendungsgebiete

- Glasversiegelungen an Fenstern und Türen
- Fugenabdichtungen an Profilglaskonstruktionen
- Fugenabdichtungen an Fassaden- und Brüstungselementen
- Abdichtungen von Anschlussfugen an Holz-, Metall- und Kunststofffenstern
- Abdichtungsarbeiten bei der Herstellung und Montage von Klima- und Lüftungsanlagen
- Abdichtungsarbeiten in der industriellen Fertigung

#### Eigenschaften

Dieser gebrauchsfertige, einkomponentige Silikon-Dichtstoff vulkanisiert unter Einfluss von Luftfeuchtigkeit zu einer gummielastischen Masse mit ausgezeichneter Haftung auf Glas, glasierten Oberflächen, anstrichbehandeltem Holz, Aluminium und anderen Metallen, Beton, Putz, Mauerwerk sowie Hart-PVC und vielen anderen Kunststoffen

- Vielseitige Anwendung - säurefrei
- Schnelle Aushärtung
- Leichte, primerlose Haftung auf vielen Baustoffen
- Hohe Bewegungsaufnahme - dauerelastisch
- Sehr hohe Witterungsbeständigkeit

Art.-Nr.	Bezeichnung	Farbe	Inhalt	VPE Stk.	Inhalt Palette	Preis/Stk.
7021	TWISTOFLEX 100 NM	Transparent	310 ml	25	1.200	5,99 €
7022	TWISTOFLEX 100 NM	Weiß	310 ml	25	1.200	5,99 €
7024	TWISTOFLEX 100 NM	Aluminium	310 ml	25	1.200	5,99 €
7023	TWISTOFLEX 100 NM	Braun	310 ml	25	1.200	5,99 €
7025	TWISTOFLEX 100 NM	Schwarz	310 ml	25	1.200	5,99 €

Art.-Grp. 4005

Ihr pers. Rabatt

#### Schlauchbeutel 400 ml

Art.-Nr.	Bezeichnung	Farbe	Inhalt	VPE Stk.	Inhalt Palette	Preis/Stk.
7021400	TWISTOFLEX 100 NM	Transparent	400 ml	20	900	6,99 €

Art.-Grp. 4005 Pro Karton 4 Beuteldüsen inklusive

Ihr pers. Rabatt

### TWISTO SEAL W

Neutralvernetzende, luftfeuchtigkeitshärtende Einkomponenten-Dichtungsmasse auf Silikonbasis

- Anstrichverträglich
- Ohne Säure
- Geruchsneutral
- Dauerelastisch
- Gebrauchsfertig
- Lichtecht
- Witterungsbeständig
- Verringerte Korrosion bei Metallen u. ä.

Haupteinsatzgebiet ist die Versiegelung von Holzfenstern und Glaseinsätzen von Türen. Aber auch in der Metallbearbeitung (Belüftungsanlagen, Maschinenbau) und im Handwerk (Schreinereien, Tischlereien) treten viele Fälle auf, oder bei denen zu erwarten ist, dass die Waren nach längerer Benutzung angestrichen werden sollen. Eine Trennungslinie zwischen der Verfugung und des zu überstehenden Untergrundes muss nicht zwingend eingehalten werden, Abkleben ist nicht nötig.

Art.-Nr.	Bezeichnung	Farbe	Inhalt	VPE Stk.	Inhalt Palette	Preis/Stk.
7031	TWISTO SEAL W	weiß	310 ml	25	1.200	3,98 €

Art.-Grp. 4002

Ihr pers. Rabatt

Alle Angaben ohne Gewähr. Bitte beachten Sie das technische Merkblatt sowie das Sicherheitsdatenblatt.





### TWISTOFLEX® Natursteinsilikon

Neutralvernetzende, dauerelastische Einkomponenten-Dichtungsmasse auf Silikonbasis

#### Anwendungsgebiete

Idealer Silikon-Dichtstoff zum Abdichten und Kleben von Marmor, Naturstein, Granit und Terracotta. Besonders zu Empfehlen zur Naturstein-Fassadenabdichtung und Fugenabdichtung in Feuchträumen.

#### Eigenschaften

- Hinterlässt keine Flecken auf Marmor und Naturstein
- Ausgezeichnetes Standvermögen, auch in vertikalen Fugen
- Haftet ohne Voranstrich auf den meisten Baumaterialien
- Gute mechanische Eigenschaften, 20% praktische Dehnfähigkeit
- Gute UV-Beständigkeit
- Chemikalien- und schimmelbeständig
- Nicht korrosiv
- Verarbeitungstemperatur + 5°C bis + 40°C



Art.-Nr.	Farbe	Inhalt	VPE Stk.	Inhalt Palette	Preis/Stk.
7086	Transparent	310 ml	25	1.200	6,25 €
7087	Grau	310 ml	25	1.200	6,25 €
7088	Schwarz	310 ml	25	1.200	6,25 €

Art.-Grp. 4005

**Ihr pers. Rabatt**

#### Technische Daten

Vernetzungssystem	Oximvernetzend
Spezifisches Gewicht	1015 ± 10 kg/m <sup>3</sup>
Shore-A-Härte	15-30
Hautbildung*	ca. 5-15 Minuten
Aushärtungszeit*	2 mm/Tag
Dauerdehnbarkeit	20%
Bruchdehnung bei	> 400%
Verarbeitungstemperatur	+ 5°C bis + 40°C

\* Stark abhängig von der Luftfeuchtigkeit, Schichtstärke und Temperatur.

### TWISTOFLEX® RTV 106

Hochtemperaturbeständiges Silikon

- Einkomponentig
- Standvermögen
- Vulkanisiert zu festem, haltbarem, elastischen Silikongummi bei Raumtemperatur unter Vorhandensein von Luftfeuchtigkeit
- Hitzebeständig bis 260° C, kurzfristig bis 300° C

#### Anwendungsgebiete

Geeignet zum Versiegeln von Heizelementen, Abdichten sowie zum Verkleben und Versiegeln erhöht wärmebeanspruchter Teile. Kann senkrecht und über Kopf verarbeitet werden.



Art.-Nr.	Farbe	Inhalt	VPE Stk.	Inhalt Palette	Preis/Stk.
70011	Rot	310 ml	20	600	20,90 €

Art.-Grp. 4005

**Ihr pers. Rabatt**

Alle Angaben ohne Gewähr. Bitte beachten Sie das technische Merkblatt sowie das Sicherheitsdatenblatt.

#### Technische Daten

Merkmale	Transparente Formulierung
Vernetzungssystem	Oximvernetzend
Spezifisches Gewicht	ca. 1,05 g/cm <sup>3</sup>
Shore-A-Härte	ca. 25 +/- 5
Hautbildung*	ca. 5-10 Minuten
Dauerdehnbarkeit	ca. 20%
Bruchdehnung bei	ca. 200-300%
Verarbeitungstemperatur	ca. +5°C bis +40°C
Lagerstabilität	max. 12 Monate (ungeöffnet, kühl und trocken bei 0 bis +25 °C)

\* Hängt stark von der Luftfeuchtigkeit, Schichtstärke und Temperatur ab.



## Injektionsklotz

Harz zur Herstellung druckfester Bereiche in Dichtungsbändern

**NEU**

Injektionsklotz ist ein Harz zum punktuellen Injizieren in Fugendichtungsbändern. Das Harz ist druckfest und geeignet für die Aufnahme von Lasten aus Eigengewicht sowie sonstiger Lasten, die bei Fenstern und Türen auftreten – beispielsweise zur Hinterfüterung von Beschlägen bei Anforderungen zum Einbruchschutz.

### Vorteile

- Direkte Injektion – kein Ausbau des Bandes erforderlich
- Mit handelsüblichen Dichtstoffpressen verarbeitbar
- Schnell und einfach anzuwenden
- Die Injektionsdruckklötze können nach dem Einbau beliebig gesetzt werden ohne die Position vorher festzulegen.

Geprüft durch das Institut ift Rosenheim

Geprüft durch das Prüfinstitut PIV

Geprüft durch die Materialprüfanstalt MPA Hannover



**VIDEO LINK**

### Anwendung



Art.-Nr.	Bezeichnung	Inhalt Kartusche	VPE Stk.	Preis/ Stk.
710601	Injektionsklotz, inkl. Zubehör	300 ml	12	69,90 €

Art.-Grp. 4044

**Ihr pers. Rabatt**

## SILISTO® Primer

Die SILISTO® Primer sind in universell einsetzbare Primer, mit dem saugende und nichtsaugende Untergründe vorbehandelt werden können. Bei saugenden Untergründen verschließt der Primer die Poren und verhindert so einerseits die Abwanderung von Weichmacherteilen aus dem Silikon in den Untergrund (Randzonenverschmutzung beim Trägermaterial) und andererseits, dass ein im Trägermaterial entstehender Gasdruck die Dichtungsmasse abhebt.

Die Oberfläche des Untergrundes wird verfestigt und gebunden. Bei saugenden und nichtsaugenden Trägermaterialien erfolgt eine Reinigung des Untergrundes und eine Verbesserung der Haftung des Silikons.

### Anwendungsgebiete

Zu einer fachgerechten Verarbeitung von Dichtstoffen gehört eine Vorbehandlung der Untergründe mit unseren Reinigern oder Primern um sicherzustellen, dass die Trägermaterialien sauber, fett- und ölfrei sind. Zudem wird dadurch erreicht, dass eine über lange Jahre sichere Haftung erzielt wird. Bei saugenden Untergründen ist der mit Primer erzielte Porenverschluss unerlässlich für eine dauerhafte Verfürgung.



Art.-Nr.	Beschreibung	Farbe	Inhalt/ml	VPE/Stk.	Preis/Stk.
700100	Silikon-Primer	klar	250	20	18,95 €
700101	Silikon-Primer	klar	1.000	8	64,95 €
52402	Butyl-Primer	klar	750	12	31,95 €
5245500	Sprüh-Primer*	klar	500	12	19,90 €

Art.-Grp. 4007

\*Nicht geeignet für PP, PA etc.

**Ihr pers. Rabatt**

### SILISTO® Hybrid MS Polymer

Elastischer Universal-Dichtstoff auf Basis von MS-Polymeren für Bewegungsfugen im Innen- und Außenbereich

#### Eigenschaften

- Sehr gute Anstrichverträglichkeit mit Acrylfarben
- Lösemittelfrei, hohe UV- und Wetterbeständigkeit
- Haftet ohne Primer auf den meisten gängigen Baumaterialien
- Haftet sogar auf feuchten Oberflächen
- Neutral, keine Korrosion auf Metallen

#### Kartusche 290 ml

Art.-Nr.	Bezeichnung	Farbe	Inhalt	VPE Stk.	Inhalt Palette	Preis/Stk.
7042	SILISTO Hybrid MS Polymer	Weiß	290 ml	20	1.440	6,98 €
7043	SILISTO Hybrid MS Polymer	Braun	290 ml	20	1.440	6,98 €
7044	SILISTO Hybrid MS Polymer	Grau	290 ml	20	1.440	6,98 €
7045	SILISTO Hybrid MS Polymer	Schwarz	290 ml	20	1.440	6,98 €
7046	SILISTO Hybrid MS Polymer	Transparent	290 ml	20	1.440	10,95 €



#### Schlauchbeutel 600 ml

Art.-Nr.	Bezeichnung	Farbe	Inhalt	VPE Stk.	Inhalt Palette	Preis/Stk.
7043600	SILISTO Hybrid MS Polymer	Braun	600 ml	20	1.440	11,95 €

Art.-Grp. 4008 Pro Karton 4 Beuteldüsen inklusive

Ihr pers. Rabatt



### SILISTO® Fugentrumpf

Gebrauchsfertige Einkomponenten-Dichtungsmasse auf Basis von Synthesekautschuk

#### Anwendungsgebiete

Auf fast allen Untergründen ohne vorherigen Primereinsatz haftbar. Ideal für Reparaturen in Notfällen bei Schlechtwetterperioden, haftet auf glatten und nassen Untergründen, Bitumen- und Teerbahnen sowie Aufbauten an Dächern. Er dient zur Abdichtung von Holzkisten und Rohren, sowie Fußbodenleisten, Kamine, Mauerdurchbrüche und Luftschächte.

#### Wichtiger Hinweis

Bei transparenten Fugentrumpf sollte ein handelsüblicher Silikonprimer eingesetzt werden, um mögliche Verfärbungen zu vermeiden. Aufgrund unterschiedlicher Bitumenqualitäten kann eine Verfärbung im Randbereich trotz Sperranstrich nicht ausgeschlossen werden.

#### Eigenschaften

- Gute Elastizität
- Vielseitig anwendbar
- Anstrichverträglich mit den meisten Farben
- Haftet auf nassen und leicht öligen Untergründen
- Silikonfrei
- Bitumenverträglich
- UV-beständig
- Kupferverträglich
- Sehr gute Schimmelbeständigkeit

Art.-Nr.	Bezeichnung	Farbe	Inhalt	VPE Stk.	Inhalt Palette	Preis/Stk.
70014K	SILISTO Fugentrumpf	Transparent	310 ml	25	1.500	5,90 €
70015K	SILISTO Fugentrumpf	Schwarz	310 ml	25	1.500	5,90 €
70016K	SILISTO Fugentrumpf	Grau	310 ml	25	1.500	5,90 €

Art.-Grp. 4009 Weitere Farben auf Anfrage erhältlich.

Ihr pers. Rabatt

Alle Angaben ohne Gewähr. Bitte beachten Sie das technische Merkblatt sowie das Sicherheitsdatenblatt.



**SILISTO® TACK**

1K MS-Polymer-Klebstoff mit hoher Anfangshaftung

**Eigenschaften**

- Haftet hervorragend auf einer Vielzahl von Materialien wie z.B: Metall, Beton, Ziegel, Holz, Aluminium, Keramik, Kupfer
- Gute Leistung sogar bei niedrigen Temperaturen
- Unbedenklich für die Umwelt: beinhaltet keine Lösemittel, Isozyanate und Silikone
- Kann mit den meisten Farben und Lacken, wie Epoxyd, Polyurethan und Wasserbasisfarben und -lacken, bestrichen werden
- Schrumpfung unter 1%
- Beständig gegen verschiedene Witterungseinflüsse und Alterung, UV-beständig

**Anwendung**

- Zum Konstruktionskleben in Bau-, Maschinenbau- und Automobilindustrie, sowie zur Herstellung von Containern
- Kleben von vibrierenden Konstruktionen
- Zum Ausfüllen von Rissen
- Für alle Klebearbeiten im Haushalt (Küche, Bad...)
- Kleben und Befestigen von: Regalen, Treppen, Bändern, Winkelprofilen, Fenstersimsen, Keramikfliesen, elektrischen Schaltern usw.



**Kartusche**

Art.-Nr.	Bezeichnung	Farbe	Inhalt	VPE Stk.	Inhalt Palette	Preis/Stk.
70411	SILISTO® TACK	Weiß	290 ml	20	1.200	7,22 €
70412	SILISTO® TACK	Schwarz	290 ml	20	1.200	7,22 €
70413	SILISTO® TACK	Grau	290 ml	20	1.200	7,22 €
70411600	SILISTO® TACK	Weiß	600 ml	20	900	12,60 €

Art.-Grp. 4061

Ihr pers. Rabatt

**SILISTO® TACK EXTREM - Für nasse Untergründe**

Ein Montagekleber von höchster Qualität für den professionellen Anwender hergestellt mit einer sehr guten Anfangshaftung und ausgezeichneten mechanischen Eigenschaften nach der Härtungsphase.

**Eigenschaften**

- Haftet hervorragend **besonders bei Nässe**
- Extrem hohe Anfangshaftung

**NEU**



VIDEO-LINK



**Kartusche**

Art.-Nr.	Bezeichnung	Farbe	Inhalt	VPE Stk.	Inhalt Palette	Preis/Stk.
704X11	SILISTO® TACK EXTREM	Weiß	290 ml	20	1.200	9,39 €

Art.-Grp. 4061

Ihr pers. Rabatt

5. Chemisch techn. Produkte

### SILISTO® Mastic PU 15

Einkomponentige, dauerelastische Dichtungsmasse auf Polyurethan-Basis nach DIN 18540F.



#### Anwendungsgebiete

Für alle Abdichtungen am Bau, hauptsächlich für hochbelastete Dehnungsfugen. Zum Abdichten von Anschlussfugen an Fenstern, Türen und anderen Bauelementen. Fugen im Hoch- und Tiefbau nach DIN 18540F, sowie für Eckfugen zwischen Fußboden und der Wand.

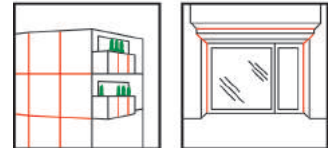
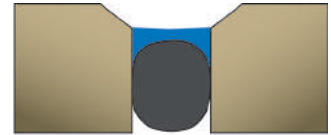

#### Eigenschaften

- Erfüllt DIN 18540F (Hochbaudehnfuge, F = frühbeständig gegen Regen)
- Weichelastisch, dadurch besonders gut für saugende sowie poröse Untergründe geeignet
- Silikonfrei, einkomponentig, anstrichverträglich, witterungs-, alterungs- und UV-beständig

Die Lagerfähigkeit beträgt 9 Monate. Kühl und trocken lagern in ungeöffneten Original-Gebinden bei Temperaturen zwischen +5°C und 30°C.

Art.-Nr.	Beschreibung	Farbe	Inhalt	VPE Stk.	Inhalt Palette	Preis/Stk.
7152	SILISTO Mastic PU 15	Weiß	600 ml	20	720	8,92 €
7154	SILISTO Mastic PU 15	Grau	600 ml	20	720	8,92 €
71540*	SILISTO Mastic PU 15	Dunkelgrau	600 ml	20	720	8,92 €
7155	SILISTO Mastic PU 15	Schwarz	600 ml	20	720	8,92 €

Art.-Grp. 4011 \*auf Anfrage erhältlich Pro Karton 4 Beuteldüsen inklusive

Ihr pers. Rabatt

### SILISTO® Mastic HM 50

Einkomponentige, dauerelastische Dichtungsmasse auf Polyurethan-Basis

Besonders zu empfehlen für stark beanspruchte Bodenfugen, Klebe- und Dichtungsarbeiten bei Metallkonstruktionen und die Verklebung von vibrierenden Teilen.



#### Einsatzgebiete

- Fahrzeugbau
- Container- und Caravanbau
- Karosseriebau
- Lüftungs- und Klimatechnik
- Metallbau
- Schiffbau
- Baunebengewerbe

#### Kartusche 310 ml

Art.-Nr.	Beschreibung	Farbe	Inhalt	VPE Stk.	Inhalt Palette	Preis/Stk.
7142	SILISTO Mastic HM 50	Weiß	310 ml	12	1.200	5,87 €
71430	SILISTO Mastic HM 50	Schokobraun	310 ml	12	1.200	5,87 €
7144	SILISTO Mastic HM 50	Grau	310 ml	12	1.200	5,87 €
7145	SILISTO Mastic HM 50	Schwarz	310 ml	12	1.200	5,87 €

Art.-Grp. 4011

Ihr pers. Rabatt

#### Schlauchbeutel 600 ml

Art.-Nr.	Beschreibung	Farbe	Inhalt	VPE Stk.	Inhalt Palette	Preis/Stk.
7142600	SILISTO Mastic HM 50	Weiß	600 ml	20	600	9,81 €
7144600	SILISTO Mastic HM 50	Grau	600 ml	20	600	9,81 €
7145600	SILISTO Mastic HM 50	Schwarz	600 ml	20	600	9,81 €

Art.-Grp. 4011 Pro Karton 4 Beuteldüsen inklusive

Ihr pers. Rabatt



Alle Angaben ohne Gewähr. Bitte beachten Sie das technische Merkblatt sowie das Sicherheitsdatenblatt.

### SILISTO® Acryl

Gebrauchsfertige Einkomponenten - Dichtungsmasse auf Acrylharzbasis für den Innenbereich

- Elastoplastisch
- Witterungsbeständig
- Überstreichbar/anstrichverträglich
- Lösemittelfrei
- Geruchsneutral
- UV-beständig



Auch im Schlauchbeutel erhältlich!

### SILISTO® Acryl Flex

1-Komponenten-Dicht- & Füllstoff auf Acryl-Dispersions-Basis. Mit Silikon benetzt und mit hoher Klebeeigenschaft.

- Elastisch
- Lösemittelfrei
- Kann an allen porösen Oberflächen wie Ziegeln, Beton & Holz angewendet werden
- Beständig gegen Regen, Schnee & Sonnenstrahlen
- Überlackierbar, geruchslos
- Wasserdicht nach dem Austrocknen



Art.-Nr. Kartusche 310 ml	Farbe	VPE Stk.	Preis/Stk.	Art.-Nr. Schlauchb.*	Farbe	Inhalt	VPE Stk.	Preis/Stk.
7092	Weiß	25	1,65 €	7092400	Weiß	400 ml	20	2,27 €
7094	Grau	25	1,65 €	7092600	Weiß	600 ml	20	3,19 €

Art.-Nr. Kartusche 310 ml	Bezeichnung	Farbe	VPE Stk.	Preis/Stk.
7093	SILISTO® Acryl Flex	Weiß	24	2,30 €

Art.-Grp. 4006 \*Pro Karton 4 Beuteldüsen inklusive

Ihr pers. Rabatt

Ihr pers. Rabatt

### TWISTO Acryl

Gebrauchsfertige Einkomponenten-Dichtungsmasse auf Acrylharzbasis für den Innenbereich.

Zum Abdichten von Fugen und Anschlussfugen, die eine Bewegungsaufnahme von max. 10% nicht übersteigen; zwischen Putz, Beton, Mauer- und Ziegelwerken, Gips und Holz, z. B. zum Abdichten von Fugen an Fensterbänken usw., Sanierungsarbeiten, sprich Rissverfugung. TWISTO Acryl darf nicht im Sanitärbereich, auf Marmor/Naturstein, auf bituminösen Untergründen und auf unbehandelten (nicht geprimerten) metallischen Untergründen verwendet werden.



Art.-Nr. Kartusche 310 ml	Farbe	VPE Stk.	Preis/Stk.	Art.-Nr. Schlauchb.*	Farbe	Inhalt	VPE Stk.	Preis/Stk.
7052	Weiß	25	1,95 €	7052400	Weiß	400 ml	20	2,85 €
7053	Braun	25	1,95 €	7052600	Weiß	600 ml	20	3,62 €
7054	Grau	25	1,95 €	*Pro Karton 4 Beuteldüsen inkl.				
7055	Schwarz	25	1,95 €					

Art.-Grp. 4013

Ihr pers. Rabatt



### SILISTO® Struktur-Acryl (Maler-Acryl)

Gefüllt mit Quarzsand zur perfekten Anpassung an Putzoberflächen

Strukturacryl eignet sich hervorragend zur Reparatur von Rissen und Löchern vor dem Anstrich

- Einfaches Auftragen und Verarbeiten
- Hervorragendes Standvermögen, auch in vertikalen Fugen
- Bietet eine ausgezeichnete Haftung auf porösen Materialien
- Geeignet auch zum Abdichten auf feuchtem Untergrund
- Überstreichbar/anstrichverträglich



Art.-Nr. Kartusche 310 ml	Farbe	VPE Stk.	Preis/Stk.	Art.-Nr. Schlauchb.*	Farbe	Inhalt	VPE Stk.	Preis/Stk.
7099	Weiß	25	3,05 €	709600	Weiß	400 ml	20	6,00 €

Art.-Grp. 4006 \*Pro Karton 4 Beuteldüsen inklusive

Ihr pers. Rabatt



5. Chemisch techn. Produkte



**Premium-Dichtstoffpresse „Hugo“**

- Aktivierbare Nachlaufstopp-Funktion
- Drehbare Schale
- Für 310 ml Kartuschen

**NEU**



Art.-Nr.	Bezeichnung	VPE Stk.	Preis/Stk.
710030	Typ „Hugo“	1	55,80 €

Art.-Grp. 4015

Ihr pers. Rabatt

**JET-TOOLS Dichtstoff-Pressen**

**Skelett**



- Sechskant-Schubstange
- Gebogene Schubstange zum Einhängen
- Geeignet für 310 ml Kartuschen

Art.-Nr.	Anwendung	VPE Stk.	Preis/Stk.
7502	310 ml (Kartusche)	1	6,40 €

Art.-Grp. 4015

Ihr pers. Rabatt

**Schwere Ausführung**



- Drehbare Schale
- Extra starker Schubklotz
- Ergonomischer Abzug
- Gebogene Schubstange, zum Einhängen

Art.-Nr.	Anwendung	VPE Stk.	Preis/Stk.
7505	310 ml (Kartusche)	1	43,49 €

Art.-Grp. 4015

Ihr pers. Rabatt

**Aluminium-Rohr**



- Robustes Profigerät
- Geeignet für zähe Massen
- Extra starker Schubklotz
- Rohrverschraubungen aus Aluminium

Art.-Nr.	Anwendung	VPE Stk.	Preis/Stk.
7503*	400 ml (Schlauchbeutel)	1	34,90 €
7504	600 ml (Schlauchbeutel)	1	43,49 €

Art.-Grp. 4015

\*Für Kartuschen (310 ml) und Schlauchbeutel (400 ml) geeignet

Ihr pers. Rabatt

**Aluminium-Rohr Premium**

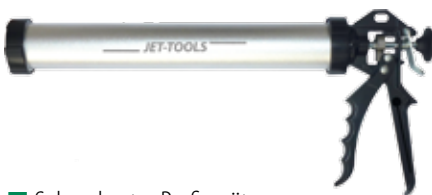

- Sehr robustes Profigerät
- Geeignet für zähe Massen
- Rohrverschraubungen aus Aluminium
- Geeignet für schweren Baustelleneinsatz

Art.-Nr.	Anwendung	VPE Stk.	Preis/Stk.
7504400	400 ml (Schlauchbeutel)	1	39,90 €
7504600	600 ml (Schlauchbeutel)	1	54,39 €

Art.-Grp. 4015

Ihr pers. Rabatt

**Druckluft-Dichtstoffpresse**



- Robustes Profigerät
- Inklusiv Umbausatz
- Sehr gute Dosierbarkeit
- Einfache Druckregulierung

Art.-Nr.	Anwendung	VPE Stk.	Preis/Stk.
7506	310 ml (Kartusche) 400 ml (Schlauchbeutel)	1	209,00 €
7507	600 ml (Schlauchbeutel)	1	249,00 €
75043	Dichtung für 7506	1	6,90 €

Art.-Grp. 4017

Ihr pers. Rabatt

**Akku-Dichtstoffpresse 7,2 V**



- Autom. Rücklauf
- Stufenlos einstellbare Schubgeschwindigkeit
- Leichte Handhabung
- ca. 300 kg Auspresskraft
- Inkl. Akku, Ladegerät und Hartschalenkoffer

Art.-Nr.	Anwendung	VPE Stk.	Preis/Stk.
75090	310 ml (Kartusche) und 400 ml (Schlauchbeutel)	1	379,00 €
75091	600 ml (Schlauchbeutel)	1	419,00 €
75093	Ersatz-Akkupack	1	109,00 €
75094	Ladegerät	1	119,00 €

Art.-Grp. 4017

Ihr pers. Rabatt

**Zubehör**

Art.-Nr.	Anwendung	VPE Stk.	Preis/Stk.
7591	Kartuschen-Cutter	5	15,90 €
70006	Glättspachtel	10	8,90 €
75078	Beuteldüse für Beutelpist.	10	0,59 €
75083	Kartuschenspitze	1.000	0,49 €

Art.-Grp. 4015

Ihr pers. Rabatt



Art.-Nr. 75093

Art.-Nr. 75094

### JET-TOOLS Profikittpistole

#### Easy

- Mit einem Knopfdruck das Übersetzungsverhältnis wechseln
- Ideal für alle, die mit niedrig- und hochviskosen Material arbeiten.

**NEU**



Art.-Nr.	Bezeichnung	VPE Stk.	Preis/Stk.
75012	Typ Easy	1	79,00 €

Art.-Grp. 4015

Ihr pers. Rabatt

#### ÜBERSETZUNGSVERHÄLTNISSE

**25:1** FÜR HOCHVISKOSE MATERIALIEN

**12:1** FÜR NIEDRIGVISKOSE MATERIALIEN

### JET-TOOLS PU-Pistolen

#### Admiral

- Stufenlos verstellbares Pistolenrohr
- Zur Verwendung an schwer zugänglichen Stellen
- Leichte Dosiernadel-Funktion mit Endstopp-Funktion
- Formverstärkter Adapter
- Gummierter Griff für optimales Handling
- Antihaft-System
- Inklusive Dosierspritzen-Set

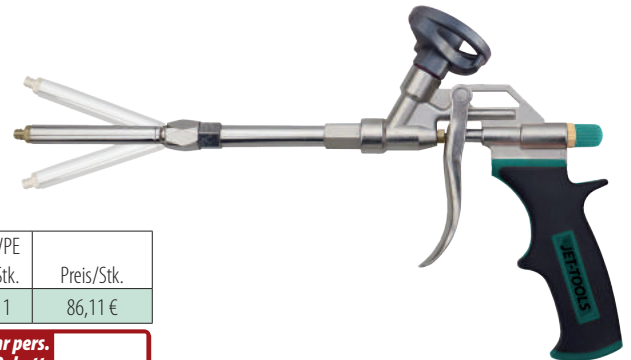

Art.-Nr.	Bezeichnung	VPE Stk.	Preis/Stk.
710028	Typ Admiral	1	86,11 €

Art.-Grp. 4015

Ihr pers. Rabatt

#### Ergo



- Leichte Kunststoff/Metallpistole
- Mit Metallabzug und großer Stellschraube
- Ergonomischer Handgriff mit Gummierung

Art.-Nr.	Bezeichnung	VPE Stk.	Preis/Stk.
710023	Typ Ergo	1	28,00 €

Art.-Grp. 4015

Ihr pers. Rabatt

#### Metall Lite



- Stabile Metall-Dosierpistole
- Mit einfachem Dichtungssatz
- Einfache Handhabung

Art.-Nr.	Bezeichnung	VPE Stk.	Preis/Stk.
710025	Typ Metall Lite	1	32,59 €
710026	Lange Ausführung*	1	75,00 €

Art.-Grp. 4015

60 cm langes Pistolenrohr

Ihr pers. Rabatt

#### Metall Lite Plus

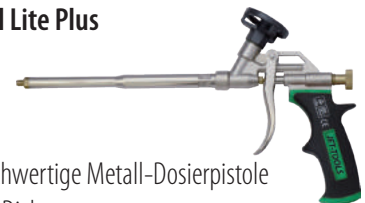

- Hochwertige Metall-Dosierpistole
- Mit Dichtungssatz
- Adapter/Nadel antihaftbeschichtet
- Gummierter Griff für hervorragenden Halt

Art.-Nr.	Bezeichnung	VPE Stk.	Preis/Stk.
710024	Typ Metall Lite Plus	1	46,00 €

Art.-Grp. 4015

Ihr pers. Rabatt

### JET-TOOLS 2K PU-Pistolen

#### Schwere Ausführung

für 210 ml Doppelkartuschen



- Robuste Doppelpresse mit 18:1 Übersetzung
- Extra starker Schubklotz verhindert Rutschen der Schubstange

Art.-Nr.	Anwendung	VPE Stk.	Preis/Stk.
71140	210 ml (Doppelkartusche)	1	39,90 €

Art.-Grp. 4015

Ihr pers. Rabatt

#### Klebstoff-Pistole

für 380 ml Doppelkartuschen



- Sehr robuste Doppelpresse
- Starker gehärteter Schubklotz

Art.-Nr.	Anwendung	VPE Stk.	Preis/Stk.
7294000	380 ml (Doppelkartusche)	1	149,00 €

Art.-Grp. 4040

Ihr pers. Rabatt

### JET-TOOLS Verbundmörtel-Pistolen

#### Premium Ausführung



Art.-Nr.	Anwendung	VPE Stk.	Preis/Stk.
686388	410 ml (Kartusche)	1	75,90 €

Art.-Grp. 2044

Ihr pers. Rabatt

5. Chemisch techn. Produkte

### SILISTO®PUR 1K-Pistolen-Fülldämmschaum B2

Feuchtigkeitshärtender, 1K-Polyurethanschaum

Zum Dämmen von Bauteilen gegen Schall, Kälte und Zugluft. Verhindert Schall- und Kältebrücken, wirkt wärmedämmend, feinporige Zellstruktur, füllt die kleinsten Hohlräume. Hervorragende Haftung auf Beton, Mauerwerk, Stein, Putz, Holz, Faserzement, Metall und zahlreichen Kunststoffen wie Styropor, PU-Hartschaum, Polyester und Hart-PVC. Beständig gegen Verrottung, Wärme, Wasser und viele Chemikalien. Nicht UV-beständig.



Bitte fordern Sie unsere Prüfberichte an!



Art.-Nr.	Beschreibung	Inhalt ml	VPE Stk.	Inhalt Palette	Preis/Stk.
71003	SILISTO PUR-Pistolenschaum	750	12	600	8,51 €

Art.-Grp. 4020

Ihr pers. Rabatt

### SILISTO®PUR 1K-MEGA-Schaum B2

Feuchtigkeitshärtender, einkomponentiger Polyurethanschaum.

SILISTOPUR MEGA-Schaum eignet sich hervorragend zum Abdichten, Füllen, Isolieren, Montieren, Dämmen und Einbauen (von Türzargen, Fensteranschlüssen und Sonnenschutz), zur Boot- und Anhängerherstellung, usw. Das größere Dosenvolumen ermöglicht eine längere Nutzungsdauer und verringert so die Dosenwechsel.

**Ausbeute ca. 43-45 Liter**



Hervorragende Haftung auf Beton, Mauerwerk, Stein, Putz, Holz, Faserzement, Metall und zahlreichen Kunststoffen wie Styropor, PU-Hartschaum, Polyester und Hart-PVC. Beständig gegen Verrottung, Wärme, Wasser und viele Chemikalien. Nicht UV-beständig.

Art.-Nr.	Bezeichnung	Inhalt ml	VPE Stk.	Inhalt Palette	Preis/Stk.
71005M	SILISTOPUR 1K-MEGA-Schaum	500	12	600	8,47 €

Art.-Grp. 4026

Ihr pers. Rabatt

### SILISTO®PUR 1K-Winter-Pistolenschaum

Feuchtigkeitshärtender, einkomponentiger Polyurethanschaum

Zur Montage von Tür- und Fensterrahmen. Füllen und Abdichten von Hohlräumen und Fugen. Auffüllen von Rohrdurchbrüchen. Dichten von Anschlüssen bei Dächern, Wänden und Decken. Ferner zum Dämmen, Isolieren und Kleben.

**Bis -10°C Dosen- und Außentemperatur verarbeitbar**



Hervorragende Haftung auf Beton, Mauerwerk, Stein, Putz, Holz, Faserzement, Metall und zahlreichen Kunststoffen wie Styropor, PU-Hartschaum, Polyester und Hart-PVC. Beständig gegen Verrottung, Wärme, Wasser und viele Chemikalien. Nicht UV-beständig.

Art.-Nr.	Bezeichnung	Inhalt ml	VPE Stk.	Inhalt Palette	Preis/Stk.
710015N	SILISTOPUR Winter-Pistolenschaum B2	750	12	672	9,52 €
710015M	SILISTOPUR Winter-Pistolenschaum B2	500	12	600	7,46 €

Art.-Grp. 4021

Ihr pers. Rabatt

**SILISTO®PUR 1K-Brunnen-Montageschaum B3**

Feuchtigkeitshärtender Einkomponenten Polyurethanschaum

Zur Montage von Kanaleinstiegsschächten und Hauskläranlagen. Zum Abdichten und für den Zusammenbau von Schachtringen. Starke Klebkraft. Dichtet nach Durchhärtung die Schachtringe widerstandsfähig gegen Wasser, Öl, Benzin und aller normalerweise im Erdreich vorhandenen Bakterien und Säuren ab. Überputz- und überstreichbar.

Art.-Nr.	Bezeichnung	Inhalt ml	VPE Stk.	Inhalt Palette	Preis/Stk.
71008	SILISTOPUR Brunnen Montageschaum B3	750	12	600	10,89 €

Art.-Grp. 4023

Ihr pers. Rabatt

**SILISTO®PUR 1K-Brandschutzschaum B1**

Feuchtigkeitshärtender Einkomponenten Polyurethanschaum

Zum Montieren, Dichten, Dämmen, Kleben, Isolieren und Füllen von Bauteilen und Hohlräumen mit brandbeständiger Anforderung.

Art.-Nr.	Bezeichnung	Inhalt ml	VPE Stk.	Inhalt Palette	Preis/Stk.
71009	SILISTOPUR Brandschutzschaum	750	12	600	21,89 €

Art.-Grp. 4023

Ihr pers. Rabatt

**SILISTO®PUR 1K-Pistolen-/Montageschaum**

Feuchtigkeitshärtender, einkomponentiger Polyurethanschaum

Zur Montage von Tür- und Fensterrahmen. Füllen und Abdichten von Hohlräumen und Fugen. Auf-füllen von Rohrdurchbrüchen. Dichten von Anschlüssen bei Dächern, Wänden und Decken. Ferner zum Dämmen, Isolieren und Kleben. Hervorragende Haftung auf Beton, Mauerwerk, Stein, Putz, Holz, Faserzement, Metall und zahlreichen Kunststoffen wie Styropor, PU-Hartschaum, Polyester und Hart-PVC. Beständig gegen Verrottung, Wärme, Wasser und viele Chemikalien. Nicht UV-be-ständig.

Art.-Nr.	Bezeichnung	Inhalt ml	VPE Stk.	Inhalt Palette	Preis/Stk.
71007N	SILISTO Pistolenschaum B2	750	12	600	7,54 €
71007N500	SILISTO Pistolenschaum B2	500	12	600	6,63 €
71007N500G	SILISTO Pistolenschaum B2 Grau	500	12	600	6,63 €
79002	SILISTO Pistolenschaum B3 (Niederländisches Etikett)*	750	12	600	6,74 €
79002N870	SILISTO Montageschaum B3*	870	12	624	7,88 €
71005	SILISTO Montageschaum B2	500	12	600	6,29 €
71006N	SILISTO Montageschaum B2	750	12	672	7,17 €

Art.-Grp. 4019

\* Nicht für Rückgabe/Recycling im PDR-System zugelassen!  
Kein Verkauf / Versand nach D/A/CH

Ihr pers. Rabatt

**Zubehör**

Art.-Nr.	Bezeichnung	Inhalt ml	VPE Stk.	Preis/Stk.
7102	SILISTO NBS-Reiniger 500 ml für Pistole	500	12	9,03 €
710010	SILISTO PU-Schaum Reiniger 300 ml - zum Entfernen frischer Schaumspritzer von verschmutzten Kleidungsstücken und Oberflächen	300	12	10,89 €

710141	SILISTO Zerstäuber 0,5 l		1	7,48 €
710121	SILISTO Zerstäuber 1,0 l		1	9,79 €

Art.-Grp. 4024

Alle Angaben ohne Gewähr. Bitte beachten Sie das technische Merkblatt sowie das Sicherheitsdatenblatt.



5. Chemisch techn. Produkte

**SILISTO® RAPID 2K-Schnellschaum**

Zweikomponentiger Polyurethanschaum in einer Doppelkartusche

- Spreizzeit 20-30 Minuten
- Ohne Treibgas
- Extrem schnelle Aushärtung
- Portionsgerecht für eine Türzarge



**SILISTO® RAPID-Kartuschenpistolen**

- Exakte Dosierung
- Antrieb auf die Kartusche abgestimmt
- Ergonomisch gestaltet
- Ausgewogene Gewichtsverteilung

Art.-Nr.	Beschreibung	VPE Stk.	Inhalt Palette	Preis/Stk.
7114*	SILISTOPUR 2K-Schnellschaum B2 210 ml	16	1120	6,24 €
71140	Kartuschenpistole (Art.-Grp. 4015)	1		43,89 €
71141	Adaptorröhrchen	20		1,08 €
71143	Statikmischrohr	15		2,18 €

Art.-Grp. 4025 \*+ 16 Statikmischer und Adaptorröhrchen

Ihr pers. Rabatt

**SILISTO® PUR-2K-Montageschaum**

Zweikomponentiger Polyurethan-Schnellschaum zum Einbau von Türzargen, Fensterrahmen und Rolladenkästen

- Eignet sich zum Füllen, Kleben und Isolieren von Bauteilen
- Gleichmäßige, feste und feinzellige Schaumstruktur
- Kein Nachdrücken während und nach der Aushärtungsphase
- Durchhärtung unabhängig von der Luftfeuchtigkeit
- Nach 10 Minuten klebfrei
- Nach ca. 25 Minuten schneidbar
- Schnelle Aushärtung
- Hohe Zugfestigkeit
- Kein Nachexpandieren
- Unverrottbar und fäulnisresistent

Art.-Nr.	Beschreibung	VPE Stk.	Inhalt Palette	Preis/Stk.
7112	SILISTOPUR 2K-Montageschaum 400 ml	12	600	9,79 €

Art.-Grp. 4025

Ihr pers. Rabatt



**SILISTO® ZARGA PLUS 2K-Schaum**

Zweikomponentiger Montageschaum mit Drehtellerauslösung zur Befestigung von Holztürfuttern, zum isolierenden Abdichten von Anschlußfugen an Fenstern und Rolladenkästen.

**Eigenschaften**

SILISTO ZARGA-PLUS haftet auf allen Baumaterialien, ausgenommen Polyethylen, Silikon, Öle, Fette, Formtrennmittel o. ä. Die schnelle Aushärtung des frischen Schaums erfolgt gleichmäßig und gleichzeitig, ohne Zugabe von Wasser oder Luftfeuchtigkeit. Der ausgehärtete Schaum ist halbhart, elastisch, überwiegend geschlossenzellig, verrottungsfest, beständig gegen Wasser, Wärme und Kälte (-40°C bis +100°C) sowie gegen Alterung, jedoch nicht gegen UV-Strahlung.

Art.-Nr.	Beschreibung	VPE Stk.	Inhalt Palette	Preis/Stk.
7111	SILISTO ZARGA-PLUS 2K-Montageschaum 400 ml	12	600	9,57 €

Art.-Grp. 4025

Ihr pers. Rabatt



Alle Angaben ohne Gewähr. Bitte beachten Sie das technische Merkblatt sowie das Sicherheitsdatenblatt.



## SILISTO® FLEX Flexibler Pistolenschaum

Elastischer 1K-B2 Pistolenschaum- IFT geprüft

SILISTO® FLEX ist ein einkomponentiger Polyurethanschaum mit einer sehr hohen Elastizität für energieeffizientes und luftdichtes Bauen. Er eignet sich besonders gut für Fugen mit einer geringen Bewegungsaufnahme. Ebenfalls verfügt er über eine geprüfte Luftdichtheit, was zur hohen Energieeffizienz beiträgt. Zudem besitzt SILISTO® FLEX einen hohen Schall- und Wärmedämmungsfaktor und ist emissionsarm (Klassifizierung nach VOC-Verordnung, Einstufung A+).

### Einsatzbereiche

- idealer Dosierschaum für Fugen mit geringen Bauteilbewegungen
- Luftdichtes Verfüllen und Abdichten von Hohlräumen zwischen Mauerwerk und Fensterrahmen, Fensterbänken, Rollladenkästen usw.
- Dämmen und Isolieren von Leitungsführungen bei Sanitär- und Heizungsinstallationen
- besonders vorteilhaft für schmale Abdichtungsbereiche (z.B. bei Sanierungsarbeiten)

### Technische Daten

Basis	Polyurethan	
Verarbeitungstemperatur	+ 5° C bis + 25° C/optimal 20° C	
Fugenschalldämm-Maß	ISO 10140-1	63 dB (ermittelt bei 20 mm Fugenbreite)
Lagerung	kühl, trocken, aufrecht lagern	9 Monate
Brandverhalten	DIN 4102-1	Baustoffklasse B2

Art.-Nr.	Bezeichnung	Inhalt ml	VPE Stk.	Inhalt Palette	Preis/ Stk.
71026	SILISTO® FLEX 1K-Pistolenschaum B2 flexibel mit Einweghandschuhen	750	12	672	10,89 €

Art.-Grp. 4022

Ihr pers. Rabatt

## SILISTO® WDVS Pistolenschaum für Dämmplatten

DIBT allgemeine Bauaufsichtliche Zulassung

Der Polyurethanklebstoff für Dämmplatten ist ein Einkomponenten-Polyurethanschaum mit geringer Ausdehnung zur Befestigung von Dämmmaterialien mithilfe einer Montagepistole. Die Aushärtung ist abhängig von der Luftfeuchtigkeit (siehe technische Daten). Außerdem ist er wasserfest und gegen niedrige Temperaturen unempfindlich. SILISTO® WDVS haftet besonders gut auf Styropor, Styrodur und Steinwolle.

### Technische Daten

Volumen	43-47 l (frei geschäumt) 800 ml	
Verarbeitung-/Untergrundtemp.:	mind. + 5° C bis max. 30° C	
Dosentemperatur	20-25° C	
Klebefreie Zeit:	18 °C, 60 % rel. Feucht.	5 - 10 min.
Aushärtungszeit: (abhängig von der Luftfeuchtigkeit und Temperatur)	ca. 1,5 - 5h (Klebestellen dürfen nicht versiegelt sein)	
Wasseraufnahme:	DIN 53428	max. 1 Vol. %
Druckfestigkeit:	DIN 53421	0,04 - 0,05 MPa
Zugfestigkeit:	DIN 53455	0,15- 0,18 MPa
Bruchdehnung:	DIN 53455	15 - 25 %
Wärmeleitzahl:	DIN 52612	0,029 W/m K bei 20 °C

Art.-Nr.	Bezeichnung	Inhalt ml	VPE Stk.	Inhalt Palette	Preis/ Stk.
71027	SILISTO® WDVS Pistolenschaum für Dämmplatten	800	12	600	13,97 €

Art.-Grp. 4022

Ihr pers. Rabatt



5. Chemisch techn. Produkte

## SILISTO® Flachdachschaum

### Eigenschaften

SILISTO® FDS ist ein Einkomponenten-Polyurethanschaum mit geringer Ausdehnung für Verklebung von Wärmedämmstoffen im Flachdachbereich (Polystyrol, Steinwolle, Polyurethan).

### Technische Daten

Rohdichte		12 - 16 kg/m <sup>3</sup>
Verarbeitung-/ Untergrundtemperatur		mind. -5° C bis max. 40° C
Dosentemperatur		+5° C bis +25° C
Klebfreie Zeit	18° C, 60 % rel. Feucht.	5-10 min.
Aushärtungszeit		1,5 - 5h, abhängig von Temperatur und Feuchtigkeit
Temperaturbeständigkeit		-40° C bis + 90° C
Wasseraufnahme	DIN 53428	max. 1 Vol. %
Druckfestigkeit	DIN 53421	0,04 - 0,05 MPa
Zugfestigkeit	DIN 53455	0,15 - 0,18 MPa
Bruchdehnung	DIN 53455	15-25 %
Wärmeleitzahl	DIN 52612	0,036 W / m K bei 20° C

Art.-Nr.	Bezeichnung	Inhalt ml	VPE Stk.	Inhalt Palette	Preis/ Stk.
71055	SILISTO® Flachdachschaum	750	12	600	19,58 €

Art.-Grp. 4019

Ihr pers.  
Rabatt



### SILISTO®PUR Kleber N 86

1K PU-Klebstoff zur Klebung von Eckverbindern im Alu-Fensterbau

**Anwendungsbereiche**

- Alu-Fensterbau
- Kunststoff-Fensterbau
- Treppenbau
- Bauhandwerk

**Eigenschaften**

- Ausgezeichnete Haftung
- Lösemittelfrei

**Verarbeitung**

Die Oberflächen der zu verklebenden Substrate müssen trocken, staub- und fettfrei sein. Eventuell vorhandene Trennmittel entfernen. Je nach Material- und Oberflächenbeschaffenheit werden die Klebeflächen angeschliffen; ggf. ist ein Primern der Klebeflächen empfehlenswert. Im Alu-Fensterbau werden die Eckwinkel in der Regel ohne zusätzliche Vorbehandlung der Profilkammern eingeklebt. Der Kleber wird einseitig auf eines der Füge-teile als Raupe aufgetragen.

Bei Verklebung nichtsaugender Werkstoffe miteinander ist es empfehlenswert den aufgetragenen Klebstoff zusätzlich mit Wasser zu bestäuben, um eine vollständige Durchhärtung zu erreichen.

Produktblatt beachten. Lagerfähigkeit ungeöffnet 12 Monate.

Art.-Nr.	Bezeichnung	Farbe	Inhalt	VPE Stk.	Inhalt Palette	Preis/Stk.
729300	SILISTOPUR N 86	weiß	310 ml	20	1200	14,90 €

Art.-Grp. 4040

**Ihr pers. Rabatt**



### SILISTO®PUR-Kleber N 520

2K PU-Klebstoff für die Verklebung von Eck-Verbindern im Alu-Fensterbau - geeignet für Injektion

SILISTO®PUR Kleber N520 ist ein hochfester 2-Komponenten-Klebstoff in Tandemkartusche, der sich besonders zur konstruktiven Verklebung von Alu-Eckwinkeln in eloxierten und pulverbeschichteten Blend- und Flügelrahmenprofilen eignet. Die hierbei hergestellten kraftschlüssigen Verbindungen bieten eine ausgezeichnete Wärme- und Witterungsbeständigkeit.

**Eigenschaften**

- Ausgezeichnete Haftung
- Tropft nicht ab
- Lösemittelfrei
- Überlackierbar
- Überstreichbar
- Leichtes Handling der Tandemkartusche mit Statikmischrohr

**Anwendungsbereiche**

- Alu-Fensterbau
- Lüftungsbau
- Metallbau
- Fugensanierung von Gipsfaserplatten
- Treppenbau
- Bauhandwerk

Art.-Nr.	Bezeichnung	Farbe	Inhalt	VPE Stk.	Inhalt Palette	Preis/Stk.
729400	SILISTO®PUR N 520	weiß	550 g	10	560	21,90 €
729401	SILISTO®PUR N 520	beige	550 g	10	560	21,90 €
729402	SILISTO®PUR N 520	schwarz	550 g	10	750	28,23 €
729900	SILISTO®PUR N 520	beige	900 g	6	480	31,40 €
729901	SILISTO®PUR N 520	weiß	900 g	6	480	31,40 €
7294001	Statikmischrohr			1000		1,90 €
7294000	Auspresspistole für 550g Kartuschen					149,00 €
7299000	Auspresspistole für 900g Kartuschen					229,00 €

Art.-Grp. 4040

**Ihr pers. Rabatt**

Alle Anqaben ohne Gewähr. Bitte beachten Sie das technische Merkblatt sowie das Sicherheitsdatenblatt.



Auspresspistolen



Art.-Nr. 7294000 für 550g Kartuschen

Art.-Nr. 7299000 für 900g Kartuschen



Art.-Nr. 7296002 Pneumatische Auspresspistole



Statikmischrohr

5. Chemisch techn. Produkte

# Klebstoffmatrix

	Papier, Pappe	Leder, Kunstleder, Weich-PVC	Kunststoffe (PA, POM, PET, ABS, GFK, Bakelit, Hartgummi, Kautschuk)	Hartschäume (PU, EPS, XPS)	Hart-PVC (PVC-U)	Schaumgummi, Weichschaum, Moltopren
Beton, Porenbeton, Leichtbeton, Mz, Hlz, KS, KSL, Klinker, Gipsfaserplatten, Putze, Gipskarton, unglasierte Fliesen	B D B G J K L I	K I	E N O	B D B D B M E G J K L I	K L	B D J E K I
Naturstein (z. B. Granit, Marmor)	B D B K I	R K I	E	B D B D B K L I	K L	B D E K L I
Spiegel	K I	K I		K I	J K	J K I J
Glas, Porzellan, Fliesen	B D B J K I	R K I O	O	B D B D B J K I	J K	B D J R K I O
Metalle (Eisen, Stahl, Gusseisen, Aluminium, Kupfer, Messing, Zink, Blei usw.)	B D B G J K I	R K I O	O	B D B D B G J K I	J K	B D J K I O
Holz lackiert, Schichtstoffplatten (Resopal® Formica®)	B D B G J K L I	R K I O	O	B D B D B G J K L I	J K	B D J K L I O
Massivholz, Bauholz, Tischlerplatten, Spanplatten, OSB-Platte, Holzfaserplatten (MDF, HDF), Kork	B D B G J K L I	R K I O	E O	B D B D B E I G J K O P	K O	B D J E I K Q
Plexiglas® (PMMA), Polycarbonat (PC), Polystyrol, ungeschäumt (PS)	B J	O	O	B J	A B	B J
Schaumgummi, Weichschaum, Moltopren	B D B J K L I	R K I O	O	B D B D B K L I	J K L	B D J K L I O
Hart-PVC (PVC-U)	B K L	K O	O	B K L O P	A B K L	J K L
Hartschäume (PU, EPS, XPS)	B D B G J K L I	K O	R O	B D B G J K L I	O P	
Kunststoffe (PA, POM, PET, ABS, GFK, Bakelit, Hartgummi, Kautschuk)	B D B	K O	O	B D		
Leder, Kunstleder, Weich-PVC	B K I	R K I O				
Papier, Pappe	B D G J I					

Ganz einfach den passenden Kleber für jede Anwendung finden! - mit unserer Klebstoffmatrix

Plexiglas® (PMMA), Polycarbonat (PC), Polystyrol (ungeschäumt, PS)	Massivholz, Bauholz, Tischlerplatten, OSB-Platte, Spanplatten, Holzfaserverplatten (MDF, HDF), Kork	Holz lackiert, Schichtstoffplatten (Resopal® Formica®)	Metalle (Eisen, Stahl, Gusseisen, Aluminium, Kupfer, Messing, Zink, Blei usw.)	Glas, Porzellan, Fliesen	Spiegel	Naturstein (z. B. Granit, Marmor)	Beton, Porenbeton, Leichtbeton, Mz, Hlz, KS, KSL, Klinker, Gipsfaserplatten, Putze, Gipskarton, unglasierte Fliesen
--	---	--	--	--------------------------	---------	-----------------------------------	---

Alle Angaben ohne Gewähr!

Nr.	Art.-Nr. NÖGEL	Bezeichnung
A	71020	SILISTO® Hart-PVC Kleber
B	729300	SILISTO® PUR N 86 1K-PU Klebstoff
C	729602	SILISTO® PUR N 60
D	729401	SILISTO® PUR N 520 PU-Klebstoff
E	729200	SILISTO® PUR Kleber Typ 200
F	714PG10	SILISTO® POWERGLUE
G	7100*	SILISTO® Montagekleber MK
H	7103010W	SILISTO® Folienkleber TYP F
I	710F600	SILISTO® Folienkleber TYP S
J	70411	SILISTO® TACK
K	704X11	SILISTO® TACK EXTREM
L	710012	SILISTO® Dachziegelkleber B2
M	7144	SILISTO® Mastic HM 50
N	7152	SILISTO® Mastic PU 15
O	7042	SILISTO® Hybrid MS Polymer
P	73086	SILISTO® Holzleim Typ D3
Q	71022	SILISTO® Sekundenkleber
R	71024	SILISTO® Sekundenkleber, sehr zähflüssig
S	71060	SILISTO® LOCK Schraubensicherung
T	710610	SILISTO® LOCK Lagersicherung



5. Chemisch techn. Produkte



### SILISTO®PUR 2K-Epoxy-Kleber N 60

2K-Epoxy-Klebstoff N60 zum Verkleben von eloxierten und pulverbeschichteten Bauteilen sowie Eck- und T-Verbindern im Alu-Fensterbau

SILISTOPUR Kleber N 60 ist ein hochfester 2-Komponenten-Klebstoff, der sich besonders zu konstruktiven Verklebung von Alu-Eckwinkeln in eloxierten und pulverbeschichteten Blend- und Flügelrahmenprofilen eignet. Die hierbei hergestellten kraftschlüssigen Verbindungen bieten eine ausgezeichnete Wärme- und Witterungsbeständigkeit. Die verklebten Hohlkammerprofile sind nachträglich pulverbeschichtbar.

Neben dem Haupteinsatzgebiet im Alu-Fenster-, -Türen- und -Fassadenbau eignet sich SILISTOPUR Kleber N 60 für viele weitere Einsatzgebiete wie z. B. dem Verkleben von Aluminium-, HPL- oder GFK-Materialien in verschiedenen Industriebereichen.

#### Eigenschaften

- Mischungsverhältnis 1:1
- Breites Haftungsspektrum zu unterschiedlichen Bauwerkstoffen
- Hohe Festigkeiten
- Kontrolliertes Durchhärten
- Thixotrop, tropft nicht ab
- Leichtes Handling, trotz Statikmischrohr
- Gute Witterungsbeständigkeit
- Lösemittelfrei
- Im ausgehärteten Zustand überlackierbar
- Späteres Pulverbeschichten möglich

#### Anwendungsbereiche

- Alu-Fensterbau
- Kunststoff-Fensterbau
- Lüftungsbau
- Treppenbau
- Metallbau
- Fahrzeugbau
- Bauhandwerk

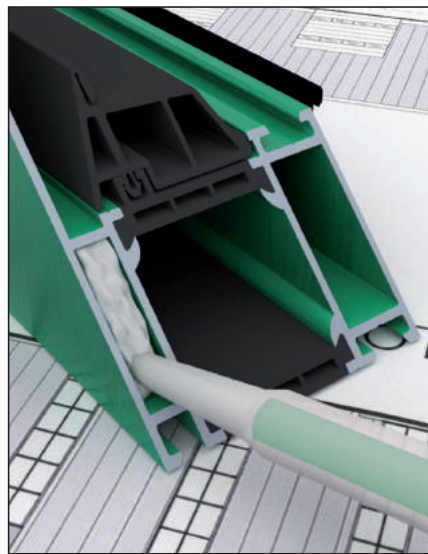

#### Technische Daten

Basis	2-Komponenten-EPOXI-Reaktionsklebstoff
Filmeigenschaft (des ausgehärteten Films)	zähhart
Shore-Härte (bei +20°C) des ausgehärteten Films nach DIN 53505	85 Shore-D
Mischungsverhältnis	Volumenteile A:B: 1,0/1,0 ml Gewichtsteile A:B: 100/96 g
Viskosität (bei +20°C)	Mischung: mittelviskos-pastös B-Binder: mittelviskos-pastös A-Härter: mittelviskos-pastös
Dichte nach EN 542 (bei +20°C)	Mischung ca. 1,50 g/cm <sup>3</sup> B-Binder ca. 1,47 g/cm <sup>3</sup> A-Härter ca. 1,53 g/cm <sup>3</sup>
Topfzeit eines 100 g Ansatzes bei (+20°C)	ca. 60 min.
Funktionsfestigkeit z. B. Eckwinkelverkl. (+20°C)	ca. 5 Std.
Aushärtezeit (+20°C, 60% rel. Luftfeuchte)	zu 75%: ca. 24 h Endfestigkeit: ca. 7 d
Mindestverarbeitungs-temperatur	+5°C
Zugscherfestigkeit DIN/EN 1465 Alu/Alu 0,2 mm Fuge	bei +20°C: ca. 18,0 N/mm <sup>2</sup> bei +80°C: ca. 8,0 N/mm <sup>2</sup>



Art.-Nr.	Bezeichnung	Farbe	Inhalt	VPE Stk.	Preis/Stk.
729602	SILISTOPUR N 60	grau	920 g	6	38,64 €
7296001	Statikmischrohr			15	2,22 €
7294000	Auspresspistole für 550g Kartuschen			1	166,88 €
7299000	Auspresspistole für 900g Kartuschen			1	256,48 €
7296002	Auspresspistole pneumatisch			1	660,80 €

Art.-Grp. 4040

Ihr pers. Rabatt

Alle Angaben ohne Gewähr. Bitte beachten Sie das technische Merkblatt sowie das Sicherheitsdatenblatt.

### SILISTO® Alu-Protector

Für den Korrosionsschutz von Stoßfugen und Gehrungsschnitten bei Aluprofilen

SILISTO Alu-Protector schützt alle Aluminium-Schnittkanten wirksam vor Korrosion. Um bei Schnittkanten von Aluminium-Produkten, wie zum Beispiel bei Gehrungsschnitten im Aluminium-Fensterbau, dauerhaft eine Korrosion zu vermeiden, müssen sie vor Luft und Feuchtigkeit geschützt werden. Hier kommt der SILISTO Alu-Protector zum Einsatz, der diese miteinander verbundenen Gehrungsschnitte elastisch abdichtet und so die Beschichtungen und Lackierungen dauerhaft schützt.

#### Verarbeitungshinweise

- Applikations-Möglichkeit 1: SILISTO Alu-Protector wird direkt aus dem Folien-schlauchbeutel mit Hilfe einer Dosierspitze auf die trockenen Profilschnitte aufgetragen
- Applikations-Möglichkeit 2: SILISTO Alu-Protector wird auf eine saubere Unterlage dosiert und anschließend mit einer Gehrungswalze oder einem Spatel auf die trockenen Profilschnitte (beidseitig der Gehrung) aufgetragen

- Farben: Farbeinstellungen können mit Hilfe von SILISTO Farbpasten nach Applikations-Möglichkeit 2 gemischt werden

#### Eigenschaften

- Härtet schwindfrei aus
- Keine Beeinträchtigung anderer Klebstoffe in deren Aushärteverhalten, die parallel eingesetzt werden
- Witterungsbeständig
- UV-farbstabil
- Überlackierbar
- Pulverbeschichtbar (Einbrenntemperaturen ≤ +180 °C)

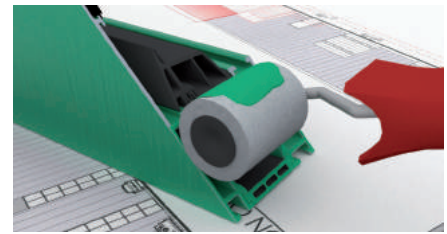

Art.-Nr.	Bezeichnung	Farbe	Inhalt ml	Inhalt g	VPE Stk.	Preis/ Stk.
729500	SILISTO Alu-Protector Kartusche 310 ml	grau	310	455	16	22,50 €
729501	Andrückrolle (inkl. 5 Walzen)				1	7,69 €
729502	Ersatzwalzen				10	4,90 €

Art.-Grp. 4043 Alle Angaben ohne Gewähr. Bitte beachten Sie das technische Merkblatt sowie das Sicherheitsdatenblatt.

Ihr pers. Rabatt

### SILISTO® Farbpasten

Zum Einfärben von Reaktionsmassen wie Aluminiumklebstoffen

SILISTO Farbpasten sind Farbkonzentrate, die mit einem 0,5 bis 1,5%igen Anteil den gemischten Klebstoffen zugegeben werden.

#### Dichte nach EN 542 bei +20°C

Schwarz	RAL 9017 - Verkehrsschwarz	ca. 0,96 g/cm <sup>3</sup>
Weiß	RAL 9003 - Signalweiß	ca. 2,00 g/cm <sup>3</sup>
Blau	RAL 5022 - Nachtblau	ca. 0,96 g/cm <sup>3</sup>
Rot	RAL 3001 - Signalrot	ca. 0,96 g/cm <sup>3</sup>
Gelb	RAL 1028 - Melonengelb	ca. 1,00 g/cm <sup>3</sup>



Art.-Nr.	Bezeichnung	Alternativ zu System-Nr.	RAL-Farbe	RAL-Nr.	Farbton	Inhalt	VPE Stk.	Preis/Stk.
7295019017	SILISTO Farbpaste Schwarz		Verkehrsschwarz	9017		50 ml	10	24,00 €
7295019003	SILISTO Farbpaste Weiß	Heroal 728 419 Schüco 298351	Signalweiß	9003		50 ml	10	24,00 €
7295015022	SILISTO Farbpaste Blau	Schüco 298 738	Nachtblau	5022		50 ml	10	23,40 €
7295013001	SILISTO Farbpaste Rot	Schüco 298 740	Signalrot	3001		50 ml	10	23,40 €
7295011028	SILISTO Farbpaste Gelb		Melonengelb	1028		50 ml	10	23,40 €

Art.-Grp. 4048 Alle Angaben ohne Gewähr. Bitte beachten Sie das technische Merkblatt sowie das Sicherheitsdatenblatt.

Ihr pers. Rabatt

### SILISTO® PUR Kleber Typ 200 - Quellleim

Einkomponentiger, gebrauchsfertiger Polyurethan-Klebstoff

Für Holzkonstruktionen und Verbindungen jeder Holzart, z. B. Fenster- und Türverleimung, Boots- und Treppenbau. Auch geeignet für Verleimung von Holz mit PU/PS Hartschaumplatten, Sperrholz oder HPL (Duropal usw.), Gummi, Metalle oder verschiedenen Kunststoffen auf poröse Untergründe. Für die Reparatur von verschiedenen Leimverbindungen.

#### Anwendungsbereiche

- Tischlerei
- Akustikbau
- Schiffsbau
- Fassadenbau
- Innenausbau
- Zimmerei
- Fahrzeugbau
- Holzfensterbau

#### Eigenschaften

- Gute Anfangsklebkraft
- Auch vertikal anzuwenden
- Für Innen- und Außenbereich
- Wasserfest DIN EN 204 nach Aushärtung

#### Technische Daten

Brandgefahrenklasse	nicht entzündlich
Temperaturbeständigkeit	-30°C bis +100°C
Verarbeitungstemperatur	+15°C bis +20°C
Offene Zeit	3 bis max. 7 Minuten
Preßdruck	1 bis 6 kg/cm <sup>2</sup>
Preßzeiten	+ 5°C ca. 30 Min. +20°C ca. 10 Min. +80°C ca. 5 Min.
Aushärtungszeit	+ 5°C ca. 8 Std. +20°C ca. 5 Std. +80°C ca. 5 Min.

Art.-Nr.	Inhalt	Farbe	VPE Stk.	Inhalt Palette	Preis/Stk.
729200	310 ml	braun	12	1200	8,85 €

Art.-Grp. 4042

**Ihr pers. Rabatt**



### SILISTO®PUR Dachziegelkleber B2

SILISTO Dachziegelkleber ist ein feuchtigkeitshärtender, einkomponentiger Polyurethanschaum.

Als Alternative zum herkömmlichen Mörtel wird immer häufiger SILISTO Dachziegelkleber eingesetzt. An den Stellen, wo früher der Mörtel aufgetragen wurde, wird der PU-Schaum aufgetragen. Der Schaum ist nicht UV-beständig und darf deswegen nicht im direkten Kontakt zur Sonne stehen. Die zu bearbeitenden Flächen müssen zuvor gesäubert und gegebenenfalls angefeuchtet werden, damit eine optimale Bindung entstehen kann.

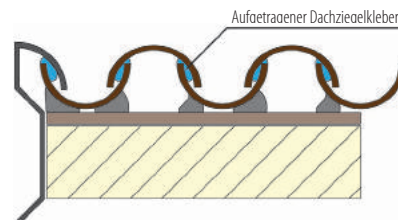

#### Eigenschaften:

- Weist geringe Postexpansion auf
- Bietet sehr gute Haftung auf allen Werkstoffen, die in der Dachdeckerei benutzt werden  
Ausnahmen: Polyethylen, Silikon und PTFE

#### Geeignet für:

- Befestigung und Verfestigung der Dachziegel an den Dachuntergrund
- Abdichtung von Anschlüssen bei Dächern, Wänden und Decken

#### Vorteile/Nutzen

- Ersetzt den Mörtel bei der Dachziegelbefestigung
- Einfachere Handhabung und Anwendung des Schaums
- Präzise Dosierung - geringer Verbrauch

#### Technische Daten

Basis	1K-feuchtigkeitshärtendes Polyurethan
Ausbeute	40 bis 45 Liter
Baustoffklasse	B2 nach DIN 4102
Mindestverarbeitungstemperatur	ab +5 °C
Umgebungstemperatur	+20 bis 25 °C
Aushärtezeit	1,5-5 Std. (je nach Temperatur und Feuchtigkeit)
Klebfrei	nach 5-10 min (je nach Temp. und Luftfeuchtigkeit)
Schnittfrei	nach ca. 60 min (je nach Temp. und Luftfeuchtigkeit)
Temperaturbeständigkeit	-40°C bis +90°C
Lagerung	kühl, aufrecht und trocken (max. 12 Monate bei +10 bis +20 °C)

Art.-Nr.	Bezeichnung	Inhalt	VPE Stk.	Inhalt Palette	ab 1 VPE Preis/Stk.
710012	SILISTO Dachziegelkleber B2	750 ml	12	600	9,40 €

Art.-Grp. 4040

Alle Angaben ohne Gewähr. Bitte beachten Sie das technische Merkblatt sowie das Sicherheitsdatenblatt.

**Ihr pers. Rabatt**



### SILISTO® Montagekleber MK

Lösungsmittelfreier Universal-Montagekleber (auf Acryldispersionsbasis)  
SILISTO Montagekleber MK vernetzt durch Austrocknen und ist überstreichbar.

#### Anwendung

Der SILISTO-Montagekleber MK ist ein gebrauchsfertiger Montage- und Baukleber. Er ist geeignet auf Untergründen wie Holz und Holzfasernplatten, EPS, PVC, PU/PU-Schaum, Gipskarton, Mineralfaserplatten, Mauerwerk, Beton sowie verschiedenen Putzen, z. B. Fixier- und Montagehilfe beim Anbringen von Zier- und Sockelleisten, Verkleben von Isolier- und Dämmplatten. SILISTO-Montagekleber MK darf nur einseitig auf metallischen Untergründen verwendet werden, d. h. eine zu verklebende Komponente sollte saugfähig sein.

#### Eigenschaften

- Lösungsmittelfrei auf Acryldispersionsbasis
- Haftintensiv - hohe Anfangsklebkraft
- Gebrauchsfertig
- Witterungsbeständig
- Überstreichbar
- Alterungsbeständig

Art.-Nr.	Farbe	Inhalt	VPE Stk.	Inhalt Palette	Preis/Stk.
7100	natur	310 ml	25	1.600	3,90 €

Art.-Grp. 4035

Alle Angaben ohne Gewähr. Bitte beachten Sie das technische Merkblatt sowie das Sicherheitsdatenblatt.

**Ihr pers. Rabatt**



### KS TOOLS Edelstahl-Spachtel

- Mit Holzhandgriff
- Mit Aufhängeloch
- Geschliffen
- Edelstahl
- Poliert



Art.-Nr.	L1 mm	L2 mm	Gewicht g	VPE Stk.	Preis/Stk.
4019072265	225,0	75,0	80	1	19,58 €

Art.-Grp. 3630

**Ihr pers. Rabatt**

### SILISTO® POWERGLUE Montageklebstoff

Universal PUR Montageklebstoff

#### Anwendungsgebiete

Fenster- und Türenbau, Brettfugenverklebung von Kassetten im Holz-, Fenster- und Haustürenbereich, Treppenbau und Bauhandwerk, Fußbodenleisten und Laminatverlegung, Fixierung von Stützen für Doppelfußböden, Diverse Industriebereiche

#### Eigenschaften

- Ab 0 °C verarbeitungsfähig
- Zähnharte Klebefuge
- Gute Adhäsionseigenschaften
- Lösemittelfrei
- Besonders schnelle Reaktionszeit
- Fugenfüllend
- Sehr kurze Presszeiten
- Erfüllt die Anforderungen gemäß DIN EN 14257 (WATT 91)
- Erreicht bei Holzverleimungen gemäß DIN EN 204 die Beanspruchungsgruppe D4

Art.-Nr.	Beschreibung	Inhalt	VPE Stk.	Preis/Stk.
714PG310	Kartusche	310 ml / 460 g	20	17,95 €

Art.-Grp. 4044

**NEU**

**Ihr pers. Rabatt**



5. Chemisch techn. Produkte

### SILISTO® Folienkleber Typ S

Einkomponentiger Klebe-Dichtstoff auf Acrylatbasis zur Verklebung von Folienbändern im Fenster- und Fassadenbau



#### Anwendungsgebiete

Verklebung von Folienbändern auf Beton, Stein, Putz, Holz, festen Anstrichen, Metall, diversen Kunststoffen usw.  
Im Innenbereich und bei trockener Witterung (bis Aushärtung) auch im Außenbereich anwendbar.

Die Lagerfähigkeit beträgt mindestens 24 Monate.  
Originalgebinde trocken bei einer Temperatur von 10-25°C lagern.

#### Eigenschaften

- Sehr gute Haftung auf Folienbändern und bauüblichen Untergründen
- Nach Aushärtung regenfest
- Plastoelastisch
- Physikalisch trocknend
- Lösungsmittelfrei und geruchlos
- Dehnfähig
- Überstreich- und überputzbar
- Verarbeitbar bis + 5°C

Art.-Nr.	Beschreibung	Farbe	Inhalt	VPE Stk.	Preis/Stk.
710F600	Schlauchbeutel	grau	600 ml	20	5,92 €

Art.-Grp. 4035 Pro Karton 4 Beuteldüsen inklusive.  
Alle Angaben ohne Gewähr. Bitte beachten Sie das technische Merkblatt sowie das Sicherheitsdatenblatt. Pro Karton 4 Beuteldüsen inklusive.

**Ihr pers. Rabatt**

### SILISTO® Folienkleber EPDM

Spezialklebstoffpaste zum Kleben von EPDM-Folien auf bauübliche Untergründe wie Beton, Mauerwerk, Holz, Alu, Stahl, und Bitumen, auch für Überlappungsverbindungen.



Die Lagerzeit beträgt bis zu 12 Monate.  
Der Beutel kann bei +5°C bis +35°C verarbeitet werden.

Art.-Nr.	Beschreibung	Farbe	Inhalt	VPE Stk.	Preis/Stk.
710EPDM600D	Schlauchbeutel	schwarz	600 ml	12	14,31 €

Art.-Grp. 4029 Pro Karton 4 Beuteldüsen inklusive.  
Hinweis: Aufgrund der Vielzahl der am Markt gängigen EPDM-Folien, sind Vorversuche zu empfehlen! Pro Karton 4 Beuteldüsen inklusive.

**Ihr pers. Rabatt**

### SILISTO® Folienkleber Typ F

Einkomponentiger Klebe-Dichtstoff für luftdichte Verbindungen/Anschlüsse der Bauwerkshülle

**NEU**

#### Anwendungsgebiete

Dauerelastische, luftdichte Fugen-, Bauteilanschluss- und Stoßüberlappungsverklebung/- Abdichtung von Dampfsperren, Dampfbremsen und Dichtfolien im Trockenausbau (ausgenommen Schwimmbadbereich) entsprechend der Energieeinsparverordnung EnEV 2016

#### Eigenschaften

- Dauerelastische Klebefuge
- Besonders hohe Anfangshaftung
- Lösemittelfrei, fugenfüllend
- Verklebung der Folien/Fensterfugenbänder
- Keine Korrosion zu Metallen
- auch auf leicht feuchten, staubigen und saugenden Untergründen



Art.-Nr.	Beschreibung	Inhalt	VPE Stk.	Preis/Stk.
7103010W	Kartusche	310 ml / 435 g	20	6,90 €
7103010W600	Schlauchbeutel*	600 ml / 840 g	20	9,70 €

Art.-Grp. 4032 \* Pro Karton 4 Beuteldüsen inklusive.

**Ihr pers. Rabatt**



### SILISTO® Hart-PVC Kleber

Alterungsbeständiger Diffusionsklebstoff auf Basis von Vinylchloridpolymere (Lösungsmittelhaltig).

Zum schnellen konstruktiven Kleben von Teilen aus Hart-PVC. Im Fensterbau zur Klebung von Zusatzprofilen wie Wetter-schenkel, Ablauf-, Schlag- und Rolladenleisten. Im Sanitärbereich zur Klebung von Rohren (kein Druckrohr), Dachrinnen und anderem. Im Messe- und Schilderbau zur konstruktiven Verklebung von Integralhartschaumplatten aus Hart-PVC.

#### Eigenschaften des ausgehärteten Klebstofffilms

Zäh und hart. Der SILISTO Hart-PVC Kleber zeichnet sich durch eine gute Temperaturbelastbarkeit und außerordentliche UV-Strahlenbeständigkeit aus. Die im Fensterbau erforderliche Wetterechtheit wurde 1988 durch die amtlich anerkannte Prüfanstalt für Kunststoffe-Süddeutsches Kunststoffzentrum in Würzburg - unter Berücksichtigung der RAL-Richtlinie 716/1 Teil 1 Abschnitt 3.2.5 geprüft.

Viskosität	ca. 3.600 mPas
Spez. Gewicht	ca. 0,99 g/cm <sup>3</sup>
Offene Zeit	ca. 60 s
Funktionsfestigkeit	ca. 2-4 min.
Aushärtezeit	ca. 24 Std. bei +20°C und 60% rel. Luftfeuchte
Mindestverarbeitungstemperatur	ab +5°C

Art.-Nr.	Bezeichnung	Farbe	Inhalt	VPE Stk.	Preis/Stk.
71020	SILISTO Hart-PVC Kleber	transparent	200 ml Tube	50	5,70 €
710200	SILISTO Hart-PVC Kleber	weiß	200 ml Tube	30	5,70 €
710201	SILISTO Hart-PVC Kleber	transparent	1 l Dose	4	20,90 €

Art.-Grp. 4038

**Ihr pers. Rabatt**

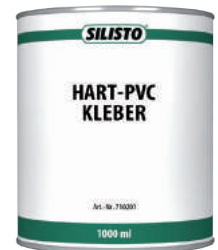

### SILISTO® Holzleim Typ D3

Auf Dispersionsklebstoffbasis, einkomponentig, D3-Leim nach DIN EN 204

#### Anwendungsgebiete

SILISTO® Holzleim Typ D3 kann auf den meisten Holzarten, auch exotischen, verwendet werden. Bei beidseitiger Auftragung und etwa 3 Minuten Einwirkzeit an der Luft, sind Verleimungen der Widerstandsgruppen D3 nach DIN 68602 möglich. Die Wasserfestigkeit kann durch das Kombinieren von Leim und einem geeigneten Verhärtter erhöht werden.

Art.-Nr.	Bezeichnung	Inhalt	Farbe	VPE Stk.	Preis/Stk.
73086	SILISTO Holzleim Typ D3	750 ml	weiß	12	9,90 €
73087	SILISTO Holzleim Typ D3	10 kg	weiß	1	99,00 €
73088	SILISTO Holzleim Typ D3	25 kg	weiß	1	269,00 €

Art.-Grp. 4028

**Ihr pers. Rabatt**



Alle Angaben ohne Gewähr. Bitte beachten Sie das technische Merkblatt sowie das Sicherheitsdatenblatt.

5. Chemisch techn. Produkte

### SILISTO® Sekundenkleber

Schnellhärtender, lösungsmittelfreier Sekundenkleber auf Cyanacrylat-Basis.

Zum Kleben von Gummi und vielen Kunststoffen, Metallen, Glas und Porzellan. Für die Klebung nicht saugfähiger Oberflächen. Sehr ergiebig. Klebeflächen vor dem Kleben reinigen, z. B. mit SILISTO Reiniger Art.-Nr. 71015. Die zusammengefügte Teile ca. 10-30 Sek. fixieren.

#### Eigenschaften der Klebschicht

Farblos, transparent, extrem schnell abbindend, flexibler Klebfilm, gute Klima- und Tropenbeständigkeit. Klebungen mit SILISTO Sekundenkleber weisen bei 20°C maximale Zugscherfestigkeiten auf. So wurden z. B. bei Stoßverklebungen von verschiedenen Kautschuktypen Werte bis zu 17 N/mm<sup>2</sup> bei 20°C und 6 N/mm<sup>2</sup> bei 110°C gemessen.

Konsistenz: Dünflüssig, Viskosität ca. 35-70 mPas (Brookfield)

Handfestigkeit: Je nach Werkstoff, Raumtemperatur, Luftfeuchte und Klebstoffmenge ca. 5-15 Sekunden bei Fixierdruck. Die Endfestigkeit ist nach 24 Stunden erreicht.

Art.-Nr.	Beschreibung	Inhalt	VPE Stk.	Preis/Stk.
71025	Zum Kleben von Gummi und vielen Kunststoffen, Metallen, Glas und Porzellan	10 g	20	5,10 €
71022	Zum Kleben von Gummi und vielen Kunststoffen, Metallen, Glas und Porzellan	20 g	20	5,50 €
71023	Zum Kleben von Gummi und vielen Kunststoffen, Metallen, Glas und Porzellan	50 g	10	13,50 €
71024	Sehr zähflüssig, besonders für Gummidichtungen geeignet	20 g	25	5,80 €

Art.-Grp. 4039

Ihr pers. Rabatt



### SILISTO® LOCK Schraubensicherung

Zum Sichern von Schrauben, Muttern, Bolzen und allen Gewindebefestigungen. Lösen durch Vibration, Stoßbelastung wird verhindert, Korrosion ist ausgeschlossen.

Hochfest: für alle nicht lösbaren Verbindungen

Mittelfest: universell einsetzbar für alle wieder lösbaren Verbindungen

Niedrigfest: für niedrigste Schraubenverbindungen, leichte Demontage gewährleistet

Art.-Nr.	Beschreibung	Ausführung	Inhalt	VPE Stk.	Preis/Stk.
71060	SILISTO LOCK Schraubensicherung	hochfest	50 g	10	22,50 €
71062	SILISTO LOCK Schraubensicherung	mittelfest	50 g	10	22,50 €
71063	SILISTO LOCK Schraubensicherung	niedrigfest	50 g	10	22,50 €

Art.-Grp. 4044

Ihr pers. Rabatt



### SILISTO® LOCK Lagersicherung

Ist ein superschnelles Produkt zur hochfesten Befestigung von axialen und radikalen Bauteilen. Bei zylindrischen Teilen mit hoher Scherfestigkeit ist der Einsatz von SILISTO®-Lock besonders zu empfehlen.

#### Einsatzbereiche

- Zahnradern auf Wellen
- Rotoren von E-Motoren
- Lagern und Buchsen
- Hülsen und Bolzen usw.

Hochfest: Schwer demontierbar

Mittelfest: Für Presspassungen, die leicht demontierbar sein müssen

Art.-Nr.	Beschreibung	Ausführung	Inhalt	VPE Stk.	Preis/Stk.
710610	SILISTO LOCK Lagersicherung	mittelfest	50 g	10	19,90 €

Art.-Grp. 4044

Ihr pers. Rabatt



Alle Angaben ohne Gewähr. Bitte beachten Sie das technische Merkblatt sowie das Sicherheitsdatenblatt.



**NEU**

**SILISTO® MEGACLEAN**  
Antibakterielle Reinigungstücher

Speziell entwickelt zum Entfernen von feuchten bis halbtrockenen Lacken und Farben, Dichtstoffen, Klebstoffen, Bitumen, Epoxy PUR-Schaum, Öle, Fette und vieles mehr. Für Hände, Werkzeuge und Oberflächen. Enthält Lanolin und wirkt dadurch vorbeugend gegen Austrocknung und Rissbildung der Hände.

**Anwendung:**

Oberen Deckel öffnen, Alufolie entfernen. Erstes Tuch in der Mitte der Rolle durch die kreuzförmige Öffnung führen, 30cm herausziehen und Deckel sofort verschließen. Jedes Tuch ist vorgeschritten und lässt sich leicht durch kurzes Ziehen entnehmen. Ein optimales Reinigungsergebnis erzielt man durch die sofortige Benutzung der Tücher.



**VIDEO-LINK**



Art.-Nr.	Bezeichnung	Inhalt	VPE Stk.	Preis/Stk.
49209	SILISTO® MEGACLEAN	100 Tücher	6	26,90 €

Art.-Grp. 3760

**Ihr pers. Rabatt**

5. Chemisch techn. Produkte

### SILISTO® MEGA OIL

Ein fett- und silikonfreies Schmier- und Gleitmittel auf Basis von Mineralölraffinaten und Polyisobuten. Das universell einsetzbare Produkt ist ideal zur Langzeit-, Innen- und Außenschmierung von schnelllaufenden Antriebs-, Motorrad-, Fahrrad- und Hubstaplerketten geeignet.

- Fett- und Silikonfrei
- Wasserabweisend
- Verschleißschutzmittel
- Sauberer, nicht harzender Gleitfilm
- Temperaturbeständigkeit: -30°C bis +140°C
- Sehr gute Kriech- und Haftfähigkeit
- Schnelle Veränderung von Öl zu Fett
- 360° Sprühkopf
- Sehr gute Druckbeständigkeit

Art.-Nr.	Bezeichnung	Inhalt	VPE/ Stk.	Inhalt/ Palette	Preis/ Stk.
49210	SILISTO MEGA OIL	400 ml	15	990 Stk.	17,90 €

Art.-Grp. 4054

**NEU**



VIDEO-LINK



Ihr pers. Rabatt

### SILISTO® MEGA LEMON EX

Reinigungsspray bei hartnäckigen Verschmutzungen

- Farblos
- Arbeitszeit: ca. 15 Minuten, je nach Art der Verunreinigung
- Angenehmer Zitrus-Geruch
- Entfernt Fett und löst verschiedene Verunreinigungen  
z.B. Flecken auf Teppichen, Aufkleberreste,  
PU-Schaum uvm.

Art.-Nr.	Bezeichnung	Inhalt	VPE/ Stk.	Inhalt/ Palette	Preis/ Stk.
71071	SILISTO MEGA LEMON EX	400 ml	12	600 Stk.	15,90 €

Art.-Grp. 4054

**NEU**



VIDEO-LINK



Ihr pers. Rabatt

### SILISTO® MEGA PROTECT HAND

Ein nicht fettendes und silikonfreies Breitband-Hautschutzmittel, das leicht auf der Haut verteilbar ist und schnell einzieht. Es schützt bis zu 5 Stunden vor hartnäckigen und schlecht zu reinigenden Verschmutzungen an den Händen.

- Bietet bis zu 5 Stunden Schutz
- Sehr hohe Ergiebigkeit: Reicht für bis zu 150 Anwendungen
- Schützt die Hände vor Kühlschmiermitteln, Ölen, Fetten, Klebstoffen, verdünnten Säuren & Laugen, Teer, Farben & Lacken, Zement, Kalk, PU-Schäumen & Abdichtungsmaterialien

Art.-Nr.	Bezeichnung	Inhalt	VPE/ Stk.	Inhalt/ Palette	Preis/ Stk.
49211	SILISTO MEGA PROTECT HAND	400 ml	12	672 Stk.	23,90 €

Art.-Grp. 4054

**NEU**



VIDEO-LINK



Ihr pers. Rabatt



**SILISTO® MEGA ROSTSHOCK**

löst in Sekunden festgerostete Verschraubungen aller Art. Durch die spezielle Zusammensetzung der Wirkstoffe wird auf dem korrodierten Werkstück ein Kälteschock erzeugt. In die durch diese Kälteschrumpfung geschaffenen kleinsten Zwischenräume dringt SILISTO® MEGA Rost-shock durch seine hohe Kapillarwirkung tief ein. Dort löst er in Sekunden die Rostpartikel und trennt so die Verbindung zwischen den Rostschichten.

**ANWENDUNGSBEREICHE:**

- KFZ-Instandhaltung & Reparatur
- Bau- & landwirtschaftliche Maschinen
- Schiffahrt
- Ölförderindustrie
- Kraftwerke & chemische Industrie
- Schwerindustrie
- Bergbau

Art.-Nr.	Bezeichnung	Inhalt	VPE/ Stk.	Inhalt/ Palette	Preis/ Stk.
49212	SILISTO MEGA ROSTSHOCK	400 ml	15	-	12,90 €

Art.-Grp. 4054

**NEU**



VIDEO-LINK



Ihr pers. Rabatt

**SILISTO® MEGA ROSTSTOPP**

ein hochwertiges, aktiviertes Acrylharz-Spray mit dauerhafter Rostumwandlung.

**VORTEILE:**

- Optimaler & langfristiger Rost-Stopp Doppeleffekt, Öl- & hitzebeständig
- Witterungs- & feuchtigkeitsbeständig
- Schutzversiegelung für alle metallischen Oberflächen
- Hitzebest bis 300°C



**NEU**



VIDEO-LINK



Art.-Nr.	Bezeichnung	Inhalt	VPE/ Stk.	Inhalt/ Palette	Preis/ Stk.
49213	SILISTO MEGA ROSTSTOPP	400 ml	15	990 Stk.	18,90 €

Art.-Grp. 4054

Ihr pers. Rabatt

**SILISTO® MEGA GRAFFITI EX**

ein flüssiges CKW-freies Lösemittelgemisch zur Entfernung von Spraylacken

- Anwendbar auf Metall, Glas, Keramik und Kunststoff
- Auftragen - Einwirken lassen - Abwischen

Art.-Nr.	Bezeichnung	Inhalt	VPE/ Stk.	Inhalt/ Palette	Preis/ Stk.
49214	SILISTO MEGA GRAFFITI EX	500 ml	6	384 Stk.	14,80 €
49214SPRÜHKOPF	Sprühkopf (ohne Flasche)	-	1	-	2,00 €

Art.-Grp. 4054

**NEU**

Ihr pers. Rabatt



5. Chemisch techn. Produkte



### SILISTO® Zinkausbesserungsfarbe 80/81

- Zink 80/81 ist eine hochzinkhaltige Ausbesserungsfarbe für verzinkte Bauteile aller Art
- Zink 80/81 ist pastös eingestellt, wodurch die Schichtdicke nach DIN 50976 schon nach zwei bis dreimaligem Anstrich erreicht wird; durch die schnelle Trocknung ist die zweite Schicht schon nach kurzer Zeit auftragbar
- Temperaturbeständig bis 300°C
- Hohe Leitfähigkeit, dadurch auch als Zwischenschicht beim Punktschweißen geeignet
- Anwendung im Stahlbau, Lüftungsbau, Schiffsbau, Fahrzeugbau Schlosserei usw.
- Gutes Aussehen und von frischer Feuerverzinkung kaum zu unterscheiden



Art.-Nr.	Farbe	Inhalt	VPE Stk.	Inhalt Karton	Preis/Stk.
71032	zinkähnlich glänzend	1000 ml	1	6	37,80 €

Art.-Grp. 4047

Ihr pers. Rabatt

### SILISTO® Zinkspray 80/81

- schnelltrocknender, glatter und porentiefer Oberflächenfilm
- hoher Glanzgrad
- temperaturbeständig bis ca. +480 °C
- extrem hohe Abriebfestigkeit



Art.-Nr.	Farbe	Inhalt	VPE Stk.	Inhalt Palette	Preis/Stk.
7106	zinkähnlich glänzend	400 ml	15	990	10,50 €

Art.-Grp. 4054

Ihr pers. Rabatt

### SILISTO® Zinkspray grau

- Leichte Handhabung, sprühstark bis zum letzten Tropfen
- Schnelltrocknend, dadurch zeitsparend
- Hochzinkhaltiges Spray zum Ausbessern von Schweißstellen etc. an feuerverzinkten Teilen aller Art
- Sehr gut geeignet als Beschichtung von wärmeführenden Teilen (z. B. Auspufftöpfen) bis 500°C
- Gut überlackierbar, wirkt als rostschützende Grundbeschichtung
- Schutz vor vielen aggressiven Stoffen
- Kathodischer Korrosionsschutz



Art.-Nr.	Farbe	Inhalt	VPE Stk.	Inhalt Palette	Preis/Stk.
7105	zink-grau	400 ml	12	1.008	8,90 €

Art.-Grp. 4054

Ihr pers. Rabatt

### SILISTO® Zinkausbesserungsspray

- Zum Ausbessern von Schweißnähten und Fehlstellen an feuerverzinkten Teilen aller Art
- Optisch von frischer Feuerverzinkung kaum zu unterscheiden
- Schutz gegen extreme Witterungseinflüsse
- Schnelltrocknend, dadurch zeitsparend
- Für Punktschweißen geeignet



Art.-Nr.	Farbe	Inhalt	VPE Stk.	Inhalt Palette	Preis/Stk.
71030	zinkähnlich glänzend	400 ml	12	1.008	7,90 €

Art.-Grp. 4054

Ihr pers. Rabatt

Alle Angaben ohne Gewähr. Bitte beachten Sie das technische Merkblatt sowie das Sicherheitsdatenblatt.

### SILISTO® Aluminiumspray

- Korrosionsschutz für alle Metalloberflächen
- Metallisch stark glänzend, zur optischen Aufbesserung von allen Zinküberzügen
- Schützt zuverlässig vor Witterungseinflüssen und aggressiven Lösemitteldämpfen
- Schnelltrocknen

**Einsatzbereiche:**

Aluminiumbauteile, galvanisierte Flächen, Klima-, Kälte- und Lüftungsanlagen, Fahrzeugaufbauten, hitzebelastete Geräte und Gehäuse usw. Zur optischen Aufbesserung von Zink- und Zinkstaubüberzügen.

Art.-Nr.	Bezeichnung	Inhalt	VPE Stk.	Inhalt Palette	Preis/Stk.
7107	Aluminiumspray	400 ml	12	1.008	6,20 €

Art.-Grp. 4054

**Ihr pers. Rabatt**



### SILISTO® Alu-Cristall-Spray

- Hochtemperatur-Lackspray auf Silikonharzbasis
- Korrosionsschutz für alle Metalloberflächen
- Kratz- und schlagfest, hoch abriebfest
- Hitzebeständig bis 500° C
- Elektrisch leitend und punktschweißfähig
- Hervorragende Untergrundhaftung auf Stahl, Zink, NE-Metallen, sowie auf Kunststoff, Pappe und Holz
- Beständig gegen viele Säuren, Laugen, Superbenzin und Bremsstaub
- Durch die mikroskopisch feine Zerstäubung beim Sprühen sehr ergiebig und wirtschaftlich

**Einsatzbereiche:**

Autofelgen, Auspuffanlagen, Aluminiumbauteile, galvanisierte Flächen, Klima-, Kälte- und Lüftungsanlagen, Fahrzeugaufbauten, hitzebelastete Geräte und Gehäuse usw.

Art.-Nr.	Bezeichnung	Inhalt	VPE Stk.	Inhalt Palette	Preis/Stk.
71070	Alu-Cristall-Spray	400 ml	15	1.008	10,90 €

Art.-Grp. 4054

**Ihr pers. Rabatt**



### SILISTO® Edelstahlspray

Korrosionsbeständig, metallisch matt

- Zum Ausbessern beschädigter Edelstahlteile
- Zum Schutz vor Korrosion, auch bei extremen Witterungseinflüssen
- Beschichtung ist abriebfest
- Kurzzeitig hitzebeständig bis 300° C
- Schnelltrocknend
- Metallisch matt, zur optischen Aufbesserung der Oberfläche
- Hohe Resistenz gegen aggressive Lösemitteldämpfe

Das SILISTO Edelstahlspray bietet eine effektvolle Oberflächenbeschichtung für alle Metallteile, für die meisten Kunststoffe, für Holz, Stein, Pappe und Glas, daher auch sehr gut für Dekorationszwecke geeignet.

Art.-Nr.	Bezeichnung	Inhalt	VPE Stk.	Inhalt Palette	Preis/Stk.
7108	Edelstahlspray	400 ml	12	1.008	10,90 €

Art.-Grp. 4054

**Ihr pers. Rabatt**



5. Chemisch techn. Produkte

Alle Angaben ohne Gewähr. Bitte beachten Sie das technische Merkblatt sowie das Sicherheitsdatenblatt.

### SILISTO® Markierungsspray

- Für die schnelle Markierung auf verschiedensten Untergründen:  
Straßenbelag, Asphalt, Beton, Rasen, Erde, Sand, Schnee, Eis, Holz, Stein
- Für Überkopf-Anwendung

#### Einsatzgebiete

- Straßen-, Hoch- und Tiefbau
- Sanitär, Klima- und Heizungsbau
- Holz- und Forstwirtschaft
- Abbruch und Entsorgung

**NEU**

**360°  
Sprühkopf**



Art.-Nr.	Farbe	Inhalt	VPE Stk.	Preis/Stk.
710MS6	Weiß	500 ml	12	8,30 €
710MS7	Schwarz	500 ml	12	8,30 €
710LMS1	Leuchtrrot	500 ml	12	8,30 €
710LMS2	Leuchtorange	500 ml	12	8,30 €
710LMS3	Leuchtgelb	500 ml	12	8,30 €

Art.-Grp. 4054

Ihr pers.  
Rabatt



### SILISTO® Korrosionsschutzfarbe

- Hochwertige Korrosionsschutzgrundierung
- Blei- und Chromatfrei
- Mild im Geruch
- Schnelltrocknend
- Sehr ergiebig

Art.-Nr.	Farbe	Inhalt	VPE Stk.	Preis/Stk.
71041	Rotbraun	2500 ml	1	47,10 €
71042	Rotbraun	12,5 kg	1	114,60 €
71043	Rotbraun	35,0 kg	1	425,83 €
71051	Grau	2.500 ml	1	50,00 €
71052	Grau	12,5 kg	1	129,17 €
71053	Grau	35,0 kg	1	449,16 €

Art.-Grp. 4049

Ihr pers.  
Rabatt



### SILISTO® Kunstharzverdünnung

Zum Verdünnen von Kunstharzlacken und Grundierungen

Art.-Nr.	Farbe	Inhalt	VPE Stk.	Preis/Stk.
71035	Klar	5 Ltr.	1	49,00 €

Art.-Grp. 4049

Ihr pers.  
Rabatt

Alle Angaben ohne Gewähr. Bitte beachten Sie das technische Merkblatt sowie das Sicherheitsdatenblatt.



### SILISTO® Anti-Seize-Paste

Schmiermittel für extremen Druck

- Für mechanisch gehaltene Schrumpf- und Presssitze
- Zum Gewindeschneiden
- Zur Schmierung von Gelenkschmiedewerkzeugen, Laufrollen, Bolzen u. v. m.

SILISTO Anti-Seize-Paste und -Spray wird überall dort eingesetzt, wo Festfressen, Abnutzung und Korrosion vermieden werden soll und Wert auf leichte Montage und Demontage gelegt wird.

Art.-Nr.	Bezeichnung	Inhalt	VPE Stk.	Preis/Stk.
71065	Anti-Seize-Paste	450 ml	1	24,95 €

Art.-Grp. 4054

**Ihr pers. Rabatt**



### SILISTO® Anti-Seize-Spray

Art.-Nr.	Bezeichnung	Inhalt	VPE Stk.	Inhalt Palette	Preis/Stk.
71066	Anti-Seize-Spray	400 ml	15	1.008	11,95 €

Art.-Grp. 4054

**Ihr pers. Rabatt**



### SILISTO® Öko-Haftfett-Spray

- Helles, zähhaftendes Hochleistungsfett
- Zur Schmierung von Maschinen, Wälz- und Gleitlagern, Drahtseilen, Ketten usw. in der gesamten Industrie
- Speziell auch geeignet für Wartungsarbeiten an Maschinen und Anlagen in der Lebensmittel-, Genussmittel- und Getränkeindustrie, Schlachthöfe, Molkereien, Landwirtschaft, Brotfabriken, Bäckereien usw.
- Vollkommen wasserbeständig
- Temperaturbeständig von -15° C bis +165° C
- Bewirkt keine Geschmacks- und Geruchsbeeinträchtigung (entspricht DAB 10 LMBG USDA H2)

Art.-Nr.	Bezeichnung	Inhalt	VPE Stk.	Inhalt Palette	Preis/Stk.
71018	Öko-Haftfett-Spray	400 ml	12	1.008	7,90 €

Art.-Grp. 4054

**Ihr pers. Rabatt**



### SILISTO® Silikonspray

- Fettfreies Schmier- und Imprägniermittel
- Wirkt antikorrosiv und antistatisch
- Temperaturbeständig von ca. -30°C bis ca. +220°C
- Verharzt nicht

Das SILISTO Silikonspray eignet sich hervorragend als Trenn- und Gleitmittel in der Kunststofftechnik, für Schutzgas- und Elektrodenhandschweißung, in der Papier-, Holz-, Druckerei- und Verpackungsindustrie, Schaumstoff- und Textilverarbeitung.

Art.-Nr.	Bezeichnung	Inhalt	VPE Stk.	Inhalt Palette	Preis/Stk.
710129	Silikonspray	400 ml	12	1.008	4,40 €

Art.-Grp. 4054

**Ihr pers. Rabatt**



5. Chemisch techn. Produkte

Alle Angaben ohne Gewähr. Bitte beachten Sie das technische Merkblatt sowie das Sicherheitsdatenblatt.

### SILISTO® Bohr- und Schneidölspray

- Gute Haftung auf Schneidkanten
- Vermeidung von Fressen und Werkzeugbruch
- Weniger Verschleiß durch Verlängerung der Standzeiten
- Verkürzung der Arbeitszeit durch größere Schnittgeschwindigkeit

Versehen mit hochdruckbeständigen Zusätzen ideal für den Bereich Sägen, Fräsen, Bohren usw.

Art.-Nr.	Bezeichnung	Inhalt	VPE Stk.	Inhalt Palette	Preis/Stk.
71068	Bohr- und Schneidölspray	400 ml	12	1.008	10,50 €

Art.-Grp. 4054

**Ihr pers. Rabatt**



### SILISTO® Lecksuchspray

- Zum Auffinden undichter Stellen bei Druckluft- und Gasleitungssystemen
- Biologisch abbaubar, hautfreundlich, unbrennbar, ungiftig, mit Rostschutz
- DVGW geprüft
- Darf nicht zur Prüfung von sauerstoffführenden Leitungen verwendet werden!

Art.-Nr.	Bezeichnung	Inhalt	VPE Stk.	Inhalt Palette	Preis/Stk.
71013	Lecksuchspray	400 ml	12	1.008	3,60 €
7101310	Lecksuchflüssigkeit	10 l	1	1	55,00 €

Art.-Grp. 4054

**Ihr pers. Rabatt**



### SILISTO® PTFE Gleit- und Trennspray

- Fettfrei
- Verhindert Korrosionsbildung
- Temperaturbeständig von ca. -50°C bis ca. +260°C
- Garantiert über längeren Zeitraum Selbstschmierung

Das SILISTO Gleit- und Trennspray ist nahezu universell einsetzbar, besonders da, wo Mineralöle und MOS2 wegen Schmutzgefahr nicht verwendet werden können. Einsetzbar an Gleitschienen und Führungen, Förderbändern, Zahnrädern und Treibriemen, Ketten, Scharnieren, Gewinden und Schneidwerkzeugen, Schließzylindern, Türscharnieren, Fußpedalen und Fenstermechanismen.

Art.-Nr.	Bezeichnung	Inhalt	VPE Stk.	Inhalt Palette	Preis/Stk.
710130	PTFE Gleit- und Trennspray	400 ml	15	1.008	9,80 €

Art.-Grp. 4054

**Ihr pers. Rabatt**



### SILISTO® Multiöl-Spray

- Rostlösemittel, kriecht in feinste Zwischenräume und löst Rost sowie Schmutz und Verkrustungen an
- Gleitaktive Metallpflege, macht bewegliche Teile gangbar und verhindert Quietschgeräusche
- Korrosionsschutz, schützt Metallteile durch einen dünnen Schutzfilm wirksam vor Korrosion
- Kontaktspray

Art.-Nr.	Bezeichnung	Inhalt	VPE Stk.	Inhalt Palette	Preis/Stk.
71014	Multiöl	300 ml	12	1.008	3,30 €

Art.-Grp. 4054

**Ihr pers. Rabatt**



Alle Angaben ohne Gewähr. Bitte beachten Sie das technische Merkblatt sowie das Sicherheitsdatenblatt.



**SILISTO® NM40**

Multifunktionsöl

- Beseitigt Quietsch- und Knarrgeräusche
- Macht Gewinde, Scharniere uvm. dauerhaft leichtgängig
- Löst verkrustete und verharzte Schmiermittelrückstände
- Löst Rost und festsitzende Verbindungen
- Sorgt bei nässebedingten Zündproblemen für eine Kontaktverbesserung
- Schützt Zündverteiler und Kabel von Auto-, Motorrad-, Rasenmäher- und Bootsmotoren sowie andere elektrische Anlagen vor Störungen durch Feuchtigkeit

**2-Wege  
Sprühkopf**



Der 2-Wege Sprühkopf ermöglicht einen breiten oder punktuellen Strahl



Art.-Nr.	Bezeichnung	Inhalt	VPE Stk.	Inhalt Palette	Preis/Stk.
71029	SILISTO® NM40	400 ml	12	1.008	6,92 €

Art.-Grp. 4054

**Ihr pers. Rabatt**

**SILISTO® Sprühprimer**

für saugende und nicht saugende Untergründe

**NEU**

Der Primer bietet eine ausgezeichnete Haftung für: Butyl, Bitumen, Gummi, Acryl auf vielen Oberflächen wie z.B. Porenbeton, Beton, Ziegel, Putz, Spanplatten, Holz, Metall usw.  
Nicht geeignet für PP, PA etc.

**Vorteile:**

- Methylenchlorid frei
- gute Temperaturbeständigkeit
- schnelle einfache Anwendung
- sehr schnell trocknend
- Hitzebeständigkeit: 70° C

Art.-Nr.	Bezeichnung	Inhalt	VPE Stk.	Inhalt Palette	Preis/Stk.
5245500	SILISTO® Sprühprimer	500 ml	12	1.368	19,90 €

Art.-Grp. 4007

**Ihr pers. Rabatt**



5. Chemisch techn. Produkte

**SILISTO® Multiöl**

- Rostlösemittel, kriecht in feinste Zwischenräume und löst Rost sowie Schmutz und Verkrustungen an
- Gleitaktive Metallpflege, macht bewegliche Teile gangbar und verhindert Quietschgeräusche
- Korrosionsschutz, schützt Metallteile durch einen dünnen Schutzfilm wirksam vor Korrosion

Art.-Nr.	Bezeichnung	Inhalt Kanister	VPE Stk.	Inhalt Palette	Preis/Stk.
710145	Multiöl MOS2	5 l	1	96	49,00 €

Art.-Grp. 4054

Ihr pers. Rabatt



**SILISTO® Schweißemulsion**

- Trennmittel auf natürlicher, pflanzlicher Basis
- Verhindert das Festbrennen von Schweißspritzern an Düsen, Werkstücken und Schweißwerkzeugen
- Silikonfrei, biologisch abbaubar
- Lösemittelfrei, ungiftig, nicht kennzeichnungspflichtig
- Unbrennbar
- Zum Auftragen mit Handzerstäuber
- Ist als Trenn- und Schutzmittel in der Elektro- und Schutzgasschweißung geeignet, sowie für Schweißautomaten mit Permanent-Sprüheinrichtung

Art.-Nr.	Beschreibung	Inhalt	VPE Stk.	Preis/Stk.
710120	Schweißemulsion	20 l	1	133,00 €
Zerstäuber				
710141	Zerstäuber klein	0,5 l	1	6,80 €
710121	Zerstäuber groß	1,0 l	1	8,90 €

Art.-Grp. 4040

Ihr pers. Rabatt



**SILISTO® Glättmittel**

Zum Glätten von Silikon-, Polyurethan- und MS-Polymer-Dichtstoffen

- Hautschonend - entfettet die Haut nicht
- Glanz der Dichtstoffoberfläche bleibt erhalten
- Nicht geeignet für Marmor und Natursteine

Art.-Nr.	Beschreibung	Farbe	Inhalt ml	VPE Stk.	Preis/Stk.
700102	Glättmittel	klar	1.000	5	12,20 €
700105	Glättmittel	klar	5.000	1	48,80 €

Art.-Grp. 4007

Ihr pers. Rabatt



### SILISTO® Edelstahlpflegespray

- Pflegt und schützt Edelstahl- und Chromteile
- Ergibt dauerhaften Glanz
- Entfernt Fingerabdrücke und Verschmutzungen

Das SILISTO Edelstahlpflegespray eignet sich hervorragend zum Reinigen von Maschinen, Schränken und Ablagen usw. aus Chrom und Edelstahl. Es ist ein klares, sauberes Pflegeöl in DAB 10 - Qualität.

Art.-Nr.	Bezeichnung	Inhalt	VPE Stk.	Inhalt Palette	Preis/Stk.
7109	Edelstahlpflegespray	400 ml	12	1.008	10,90 €

Art.-Grp. 4054

Ihr pers. Rabatt



### SILISTO® Dicht- und Klebstoffreiniger

Entfernt schnell und problemlos ausgetrocknete, festgebrannte Dichtungen und Klebstoffe an

- Motoren und Maschinenteilen
- Kohleablagerungen an Ventilen, Zylindern und anderen metallischen Motorteilen
- Öl, Fett und Schmutz durch schnellaktive Reinigungssubstanzen

Art.-Nr.	Bezeichnung	Inhalt	VPE Stk.	Inhalt Palette	Preis/Stk.
71067	Dicht- und Klebstoffreiniger	400 ml	12	1.008	7,91 €

Art.-Grp. 4054

Ihr pers. Rabatt



### SILISTO® Schweißtrennspray

- Biologisch abbaubar
- Silikonfreies Sprühmittel für die Schutzgas- und Elektrodenhandschweißung
- Verhindert das Festbrennen von Schweißspritzern an Düsen, Werkstücken und Schweißwerkzeugen
- Geruchsneutral
- Hohe Standzeit bei geringem Verbrauch

Eine nachträgliche Behandlung der Werkstücke wie z. B. Lackieren ist bei sachgemäßer Anwendung möglich.

Art.-Nr.	Bezeichnung	Inhalt	VPE Stk.	Inhalt Palette	Preis/Stk.
71012	Schweißtrennspray	400 ml	12	1.008	3,90 €

Art.-Grp. 4054

Ihr pers. Rabatt



### SILISTO® Druckluftspray

- Zum Reinigen von schwer zugänglichen Stellen wie Ritzen, Nähten, Fugen und Spalten usw.

Art.-Nr.	Bezeichnung	Inhalt	VPE Stk.	Inhalt Palette	Preis/Stk.
71028	Druckluftspray	400 ml	12	1.008	6,30 €

Art.-Grp. 4054

Ihr pers. Rabatt



5. Chemisch techn. Produkte

Alle Angaben ohne Gewähr. Bitte beachten Sie das technische Merkblatt sowie das Sicherheitsdatenblatt.

### SILISTO® Schnellreiniger (Bremsenreiniger)

Entfettet und reinigt Metall, Glas, Keramik und viele Kunststoffe

- Löst verharzte Rückstände
- Reinigt Brems- und Kupplungsteile
- Macht Brems- und Kupplungsteile griffig

Ideal zur Reinigung von

- Trommel- und Scheibenbremsen
- Benzin- und Ölpumpen
- Getrieben und Vergasern
- Zylindern, Federn und Buchsen

Art.-Nr.	Bezeichnung	Inhalt	VPE Stk.	Preis/Stk.
71016	Schnellreiniger-Spray	500 ml	12	5,30 €
710161	Schnellreiniger	30 l	1	201,95 €

Art.-Grp. 4054

Ihr pers. Rabatt

### SILISTO® Kunststoff Clean R1000

Leicht anlösender Reiniger für PVC-Hart-weiß, speziell zur Klebevorbereitung und Entfernung von Markierungen sowie groben Verunreinigungen.

**Technische Daten:** Basis: gemischte Monocarbonsäureester, Dichte: nach EN 542 bei +20 °C ca. 0,90 g/cm<sup>3</sup>, Mindestverarbeitungstemperatur: ab +5 °C

Bei stark mit Partikeln behafteten Oberflächen mit SILISTO Clean R100C vorreinigen.

Art.-Nr.	Bezeichnung	Inhalt	VPE Stk.	Preis/Stk.
71015	SILISTO Clean R1000	1.000 ml	12	9,80 €

Art.-Grp. 4051

Ihr pers. Rabatt

### SILISTO® Kunststoff Clean R100C

Spezialreiniger für PVC-Hart (Fensterprofile etc.) Ohne Anlöseeffekt, entfernt Fettstiftmarkierungen und reinigt auch farbige Profile und acrylbeschichtete Oberflächen. SILISTO Clean R100C kann auch zur Entfernung von Klebstoffresten der Schutzfolie eingesetzt werden, greift die PVC-Oberfläche nicht an, wirkt antistatisch und riecht angenehm.

**Technische Daten:** Basis: gemischte aliphatische Kohlenwasserstoffe, Dichte: nach EN 542 bei +20 °C ca. 0,71 g/cm<sup>3</sup>, Mindestverarbeitungstemperatur: ab +5 °C

Art.-Nr.	Bezeichnung	Inhalt	VPE Stk.	Preis/Stk.
71017	SILISTO Clean R100C	1.000 ml	12	9,80 €

Art.-Grp. 4051

Ihr pers. Rabatt

### SILISTO® Clean W200

Spezialreiniger auf Tensid-Wasser-Basis für die Reinigung von PVC-hart-weiß- und Alu-eloxierten Oberflächen.

SILISTO Clean W200 auf einem nicht flusenden, leicht feuchten Tuch auftragen und zu reinigende Oberfläche mit leichtem Reibdruck in Längsrichtung reinigen. Mit nassem Tuch nachwischen. Bei Bedarf wiederholen. Vor Gebrauch aufschütteln.

Art.-Nr.	Bezeichnung	Inhalt ml	VPE Stk.	Preis/Stk.
710171	SILISTO Clean W200	500	10	7,90 €

Art.-Grp. 4054

Ihr pers. Rabatt

### SILISTO® Alu-Reiniger

Schnell abtrocknender geruchsarmer Reiniger für einbrennlackierte und eloxierte Profile. Entfernt frische Klebstoffreste und andere Verschmutzungen. Auch zur Vorreinigung der pulverbeschichteten Oberflächen vor der Verklebung und Abdichtung geeignet.

Art.-Nr.	Bezeichnung	Inhalt	VPE Stk.	Preis/Stk.
710170	SILISTO Alu-Reiniger	1.000 ml	10	13,90 €

Art.-Grp. 4051

Ihr pers. Rabatt

Alle Angaben ohne Gewähr. Bitte beachten Sie das technische Merkblatt sowie das Sicherheitsdatenblatt.



### SILISTO® Allzweck-Reiniger-Konzentrat (Truck-Cleaner)

Reinigt und entfettet

- Maschinen, Motoren, Fahrzeuge und betriebliche Anlagen
- Säurefrei, giftfrei, nicht gesundheitsschädlich, biologisch abbaubar
- Zur Handreinigung, im Hochdruck- oder Dampfstrahlreiniger und Sprühsauger einsetzbar
- Kraftvoller Reiniger für Glas, Fliesen, sanitäre Anlagen, lackierte Flächen, Kunststoffe, Metalle aller Art
- Für Handwerk, Industriebetrieb, Landwirtschaft, Hotel, Restaurant, Krankenhaus, Büro und Haushalt

Art.-Nr.	Bezeichnung	Inhalt	VPE Stk.	Preis/Stk.
710180	Allzweck-Reiniger-Konzentrat	5 l	4	29,90 €

Art.-Grp. 4054

**Ihr pers. Rabatt**



### SILISTO® Handreiniger 3.000 ml

Basis: PU-Mehl

Das Produkt und die eingesetzten Waschrohstoffe (Tenside) erfüllen die Anforderungen des Gesetzgebers in Bezug auf die biologische Abbaubarkeit.

#### Eigenschaften

- Hochwirksam bei starken Verschmutzungen
- Ökonomisch durch exakte Dosierbarkeit
- Mild zur Haut
- Dermatologisch getestet
- Porentiefe Reinigungswirkung
- Mikrofeine, umweltneutrale Reinigungskörper

#### Einsatzbereiche

- Industrie
- Handwerk
- Kfz-Betriebe

Art.-Nr.	Bezeichnung	Inhalt	VPE Stk.	Preis/Stk.
710350	Handreinigungscreme im Kunststoff-Behälter	3.000 ml	3	33,50 €
710351	Handreinigungsgel mit Farblöser im Kunststoff-Behälter	3.000 ml	3	52,80 €
710355	Pumpe für Kunststoff-Behälter		3	36,70 €

Art.-Grp. 4054

**Ihr pers. Rabatt**



### SILISTO® Wandhalterung für Handreiniger im Spender

Art.-Nr.	Bezeichnung	VPE Stk.	Preis/Stk.
710356	Wandhalterung für Handreiniger 3.000 ml	3	39,00 €

Art.-Grp. 4054

**Ihr pers. Rabatt**



### SILISTO® Handreiniger

Entfernt Öle, Farben, Harze und Teer

Art.-Nr.	Bezeichnung	Inhalt	VPE Stk.	Preis/Stk.
71010	Handreiniger	4.500 ml	4	49,00 €

Art.-Grp. 4054

**Ihr pers. Rabatt**



### PARCO® Pumpe und Wandhalterung

Art.-Nr.	Bezeichnung	VPE Stk.	Preis/Stk.
71011	Pumpe und Wandhalterung für Kanister von 4,5 l / 4,2 kg	1	59,60 €

Art.-Grp. 4054

**Ihr pers. Rabatt**



Alle Angaben ohne Gewähr. Bitte beachten Sie das technische Merkblatt sowie das Sicherheitsdatenblatt.



### SILISTO® 2K-Epoxy-Harz Typ 780 graufarbig

SILISTO 2K-Epoxy-Harz 780 ist eine hoch deckende, sehr ergiebige Versiegelung für den Schutz von Boden- und Wandflächen. Die schnelle Trocknung (überarbeitbar nach ca. 5 Stunden) und die sehr gute Haftung auf vielen Untergründen wie z. B. Beton, Estrich, Industrieasphalt, Holz, Magnesit, Anhydrit und auch auf alten Beschichtungen machen SILISTO 2K-Epoxy-Harz 780 zu einer Profil-Versiegelung.



- Hohe Deckkraft
- Verarbeitungsfertig
- Wasserdampfdiffusionsfähig
- Wirtschaftlich
- Geruchsarm
- Abriebfest
- Verarbeitungsfreundlich
- Seidenglänzend

#### Beständigkeit

- Salzlösungen
- Lösemittel (Bitte Rückfragen)
- Verdünnte Säuren und Laugen
- Schmier- und Treibstoffe
- Temperatur nass max. 40°C
- Temperatur trocken kurzzeitig 60°C

#### Technische Daten

Mischungsverhältnis A:B	100:150 nach Gewicht (1:1,5)
Verarbeitungszeit (12°C/23°C/30°C)	ca. 50 min./ca. 45 min./ca. 30 min.
Wartezeit bis zur Überarbeitung	bei 12°C min. 24 Std. bis max. 48 Std.
Objekttemperatur	mindestens 12°C bis maximal 30°C
Härtung begehbar (12°C/23°C/30°C)	24 Stunden/12 Stunden/6 Stunden
Härtung mechanisch belastbar (12°C/23°C/30°C)	96 Stunden/48 Stunden/48 Stunden
Härtung chemisch belastbar (12°C/23°C/30°C)	7 Tage/5 Tage/4 Tage
Lagerzeit	12 Monate, kühl und trocken im Original-Gebinde bei 15 - 25°C. Temperaturen < 15°C können zur Kristallisation führen. Bitte Rücksprache halten. Vor Frost schützen!

Art.-Nr.	Farbe	VPE (Anteile Komponenten)	Preis/kg
7171	kieselgrau RAL 7032	15 kg (A: 6 kg / B: 9 kg)	29,90 €

Art.-Grp. 4058

**Ihr pers. Rabatt**

### SILISTO® 2K Epoxy-Harz 002 transparent

SILISTO 2K-Epoxy-Harz 002 ist ein mittelviskoses, spezielles Epoxidharz-Bindemittel, das als Grundierung, Kratzspachtelung und Mörtelbindemittel eingesetzt werden kann. Eine sehr gute Füllbarkeit mit z. B. Quarzsanden und Quarzmehlen, Basaltsplit, Hartstoffen, Granit, Siliciumcarbid oder auch mit farbigen Quarzsanden machen diese Bindemittel universell einsetzbar.



- Grundier- und Mörtelharz
- Geringe Vergilbungsneigung
- Mittelviskos
- Sehr gute chemische Beständigkeit
- Sehr gute mechanische Eigenschaften

#### Beständigkeit

- Wasser/Abwasser
- Salzlösungen
- Alkalien
- Verdünnte Säuren
- Mineralöle
- Schmier- und Treibstoffe
- Temperatur trocken max. 80°C
- Temperatur nass kurzzeitig max. 60°C

#### Technische Daten

Mischungsverhältnis A:B	100:50 nach Gewicht (2:1)
Verarbeitungszeit (12°C/23°C/30°C)	ca. 60 min./ca. 40 min./ca. 20 min.
Wartezeit bis zur Überarbeitung	bei 12°C min. 24 Std. bis max. 48 Std.
Objekttemperatur	mindestens 12°C bis maximal 30°C
Härtung begehbar (12°C/23°C/30°C)	24 Stunden/16 Stunden/12 Stunden
Härtung mechanisch belastbar (12°C/23°C/30°C)	72 Stunden/48 Stunden/24 Stunden
Härtung chemisch belastbar (12°C/23°C/30°C)	7 Tage/5 Tage/4 Tage
Lagerzeit	12 Monate, kühl und trocken im Original-Gebinde bei 15 - 25°C. Temperaturen < 15°C können zur Kristallisation führen. Bitte Rücksprache halten. Vor Frost schützen!

Art.-Nr.	Farbe	VPE (Anteile Komponenten)	Preis/kg
7172	transparent	1 kg (A: 0,66 kg / B: 0,34 kg)	49,00 €
71720	transparent	6 kg (A: 4 kg / B: 2 kg)	44,00 €

Art.-Grp. 4058

**Ihr pers. Rabatt**

Alle Angaben ohne Gewähr. Bitte beachten Sie das technische Merkblatt und das Sicherheitsdatenblatt.

### Scheibenreiniger-Zusatz mit Frostschutz

- Geeignet für Fächerdüsen und Polycarbonatscheiben
- Verhindert das Einfrieren der Scheibenwaschanlage und Düsenvereisung
- Frostsicher im Konzentrat bis -60°C
- Mit Zitrusduft und Aktivreiniger
- Biologisch leicht abbaubar



Art.-Nr.	Beschreibung	Inhalt	VPE Stk.	Preis/Stk.
71036	Scheibenreiniger-Zusatz mit Frostschutz 1.000 ml (Flasche)	1.000 ml	1	5,85 €
710360	Scheibenreiniger-Zusatz mit Frostschutz 5.000 ml (Kanister)	5.000 ml	1	28,90 €
710360B*	Scheibenfrostschutz 5.000 ml PET-Kanister (bis -20° C)	5.000 ml	3	7,95 €
710366	Scheibenreiniger-Zusatz mit Frostschutz 60 l (Kanister)	60 l	1	289,00 €
7103600	Scheibenreiniger-Zusatz mit Frostschutz 200 l (Fass)	200 l	1	849,00 €

Art.-Grp. 4055 \* Sperrgut, bitte Frachtkosten beachten!

**Ihr pers. Rabatt**

### Kühlerfrostschutz

Kühl- und Wärmeübertragungsflüssigkeit in Verbrennungsmotoren

- Geeignet als Lebensdauerbefüllung für Grauguß- und Alu-Motoren, sowie Kühlsysteme aus Aluminium- oder Kupferlegierung
- Borat-, borax-, amin-, nitrit- und phosphatfrei
- Frostschutz bis -36°C bei einer Mischung von 1:1



Art.-Nr.	Beschreibung	Inhalt	VPE Stk.	Preis/Stk.
71097	Kühlerfrostschutz 1.500 ml	1.000 ml	1	14,90 €
710370	Kühlerfrostschutz 5.000 ml	5.000 ml	1	44,90 €

Art.-Grp. 4055

**Ihr pers. Rabatt**

### Scheiben-Enteiser-Spray

Scheiben-Enteiser Spray für klare Sicht und mehr Fahrsicherheit

- Löst Eis, Raureif und Schnee in Sekundenschnelle
- Geeignet für Winter- und Sommerbetrieb
- Mit Zitrusduft und Aktivreiniger
- Schützt vor Wiedervereisung
- Verhindert verkratzte Scheiben durch Eiskratzer
- Geeignet für Polycarbonatscheiben



Art.-Nr.	Beschreibung	Inhalt	VPE Stk.	Preis/Stk.
71039	Scheiben-Enteiser-Spray	500 ml	1	4,82 €

Art.-Grp. 4055

**Ihr pers. Rabatt**

5. Chemisch techn. Produkte

### SILISTO® Extremschmierfett

Mit Lithiumkomplex eingedicktes Schmierfett auf Mineralölbasis. Enthält Antioxidantien, Korrosionshemmer und EP/AW-Additive.

**NEU**

- Farbe Blau
- Sehr gute mechanische Stabilität
- Hohe Tragfähigkeit
- Guter Korrosionsschutz
- Temperaturbeständigkeit: -20° bis + 180°

Videolink



Art.-Nr.	Bezeichnung	Inhalt	VPE Stk.	Preis/Stk.
710191	SILISTO Extremschmierfett	400 g	24	11,90 €

Art.-Grp. 4054

Ihr pers. Rabatt

### SILISTO® Mehrzweckfett

- Für langsam- und schnelllaufende Lager als Langzeitschmierung
- Zum Abschmieren vieler Arbeitsgeräte geeignet, z. B. in der Landwirtschaft und im Baubereich
- Temperaturbereich von -30°C bis +120°C



Art.-Nr.	Bezeichnung	VPE Stk.	Preis/Stk.
710190	Mehrzweckfett in 400 g Kartusche	12	4,90 €

Art.-Grp. 4054

Ihr pers. Rabatt

Alle Angaben ohne Gewähr. Bitte beachten Sie das technische Merkblatt sowie das Sicherheitsdatenblatt.

### KS TOOLS Hebefettpressen

- Füllinhalt 400 g Kartuschen bzw. auch Eimerware

Art.-Nr.	Bezeichnung	VPE Stk.	Preis/Stk.
4019801010	Hebefettpresse mit flexiblem Schlauch	1	67,00 €
4019801020	Einhandfettpresse mit starrem Füllrohr	1	90,42 €

Art.-Grp. 3600

Ihr pers. Rabatt



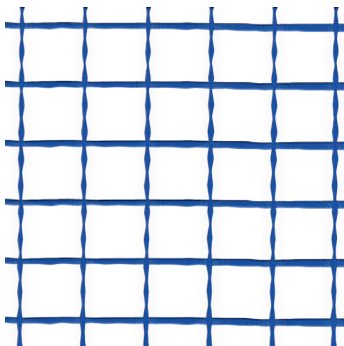
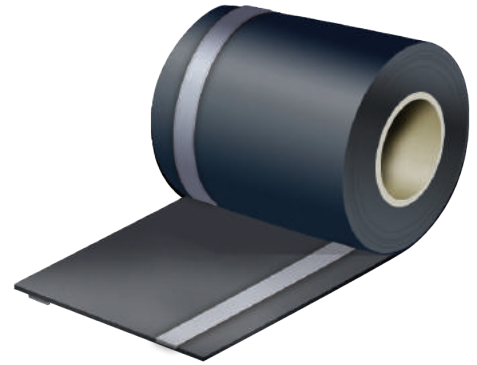

# Dichtungs- und Klebebänder

06

06

# HIGHLIGHTS in diesem Kapitel

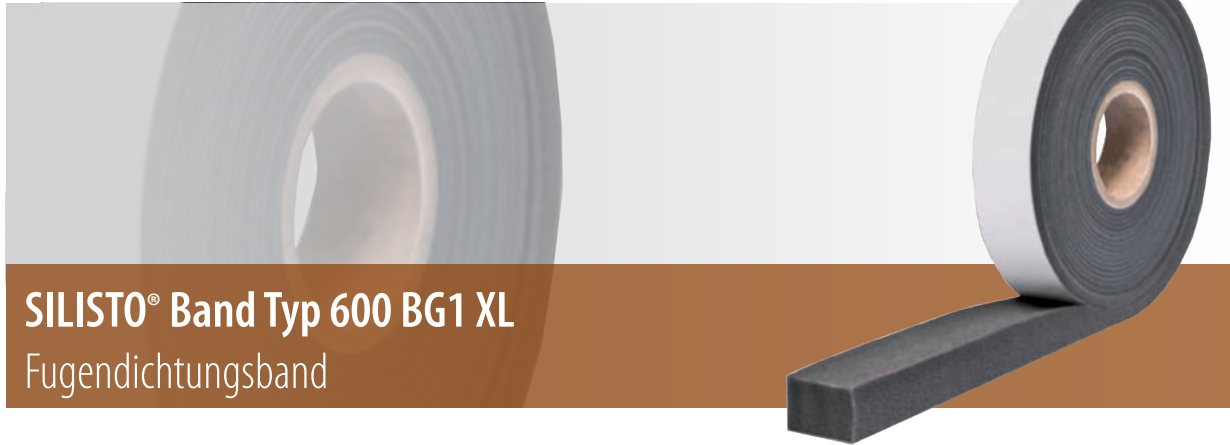

**SILISTO® Band Typ 600 BG1 XL**  
Fugendichtungsband



**SILISTO® UFA**  
Äußere Abdichtung für bodentiefe Fenster

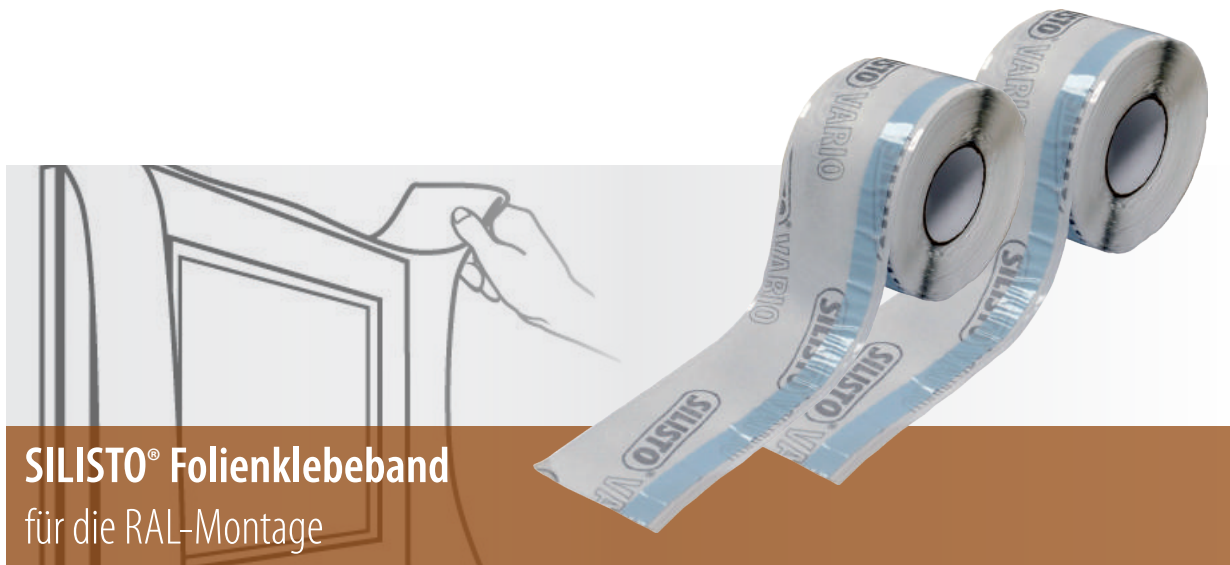

**SILISTO® Folienklebeband**  
für die RAL-Montage



# SILISTO® 3D-Leisten für In- und Outside

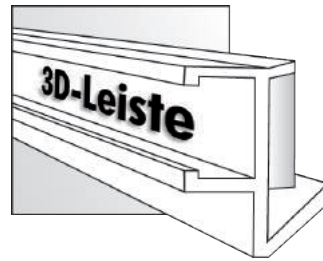

Anforderungen  
der RAL-Montage  
werden erfüllt

Innovationspreis 2002  
Steinbeis-Stiftung  
von Prof. Dr. Johann Löhlm

Prüfbericht-Nr.  
105 30527/1 R2  
vom 05.03.2013

Jetzt neu: bis -5 °C uneingeschränkt verarbeitbar!

## Endlich eine kostengünstige ift-geprüfte Montagelösung nach EnEV!

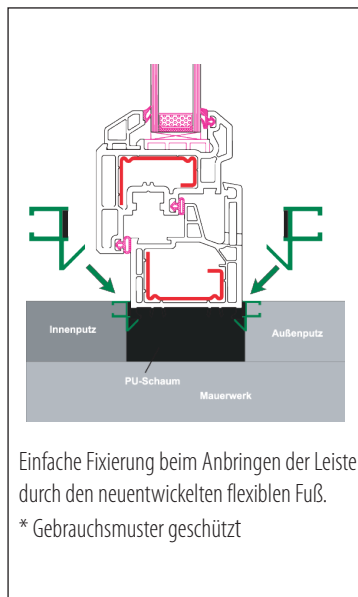

Die SILISTO 3D-Leiste (Dampfdiffusionsdicht) erfüllt alle an die innere und äußere Abdichtung gestellten Anforderungen bei der Fenstermontage, egal, ob nur die EnEV 2002 gilt, die VOB einbezogen, oder ob zusätzlich die Anforderungen der RAL-Richtlinie RAL-RG 716/1 vereinbart wurden. Das Dichtband wird durch eine Überdeckung gegen direkte UV-Strahlung geschützt und ist alterungsbeständig. Schlagregenschutz besteht bis in die höchste Beanspruchungsklasse D.

- Dauerhafte Fugenabdichtung
- Das selbstklebende Dichtband nimmt zuverlässig die Fensterbewegungen auf
- Anbringung bei der Fenstermontage vor dem Verputzen, ohne Anforderungen an das Mauerwerk.
- Putzanschluß, zur Vermeidung von Putzrissen am Fenster und Putzresten hinter dem Rahmen

Bitte fordern Sie unsere Prüfberichte an!



Art.-Nr.	Bezeichnung	Länge	VPE	Inhalt/ Gitterbox	Preis/m
524A3D	SILISTO 3D-Leiste 3 m mit Abrisskante	3 m	360 m	18.000 m	3,08 €
524A3D6M	SILISTO 3D-Leiste 6 m mit Abrisskante	6 m	480 m	18.000 m	3,08 €

Art.-Grp. 5050

Ihr pers.  
Rabatt

6. Dichtungs- und Klebebänder

### SILISTO® 3D-Leiste für Renovierung

Damit bleiben Silikon- und Acrylfugen DAUERHAFT dicht!

- Zulässige Dehnung des Dichtbandes über 300%
- Dichtband nimmt Bauteilbewegungen auf und reduziert die Belastung der Dichtstofffuge
- Anwendbar auf fast allen Profilbauformen

Bisher konnte die SILISTO® 3D-Leiste nur dann eingesetzt werden, wenn anschließend die Fensterfuge verputzt wird. Durch die Neuentwicklung der Renovierungs 3D-Leiste erweitert sich der Anwendungsbereich auf fast allen Profilbauformen.

Neu an dieser 3D-Leiste ist die Kombination des bewährten Dichtbandes (zulässige Dehnung über 300%) mit einem speziell geformten Profil, an das ein elastischer Fuß zur Begrenzung der Dichtstofffuge angebracht ist. Die Bewegungen des Fensters werden weitestgehend von dem Dichtband aufgenommen, so dass der Dichtstoff in der Fuge sehr geringen Zug- und Druckbelastungen ausgesetzt ist.

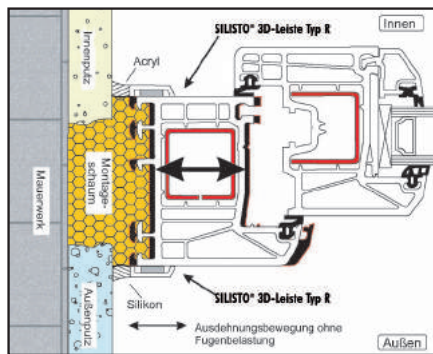
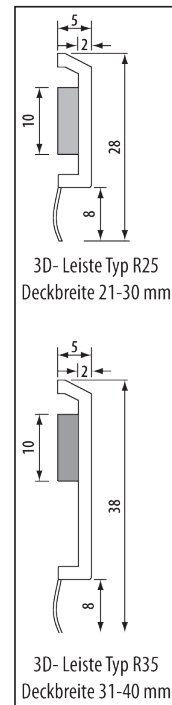
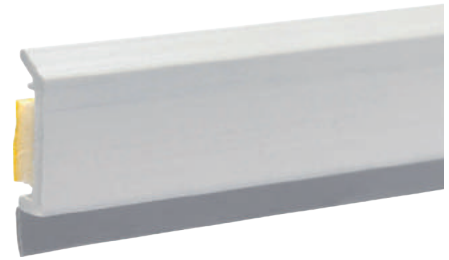

Art.-Nr.	Bezeichnung	Deckbreite	Länge	VPE	Inhalt/ Gitterbox	Preis/m
5243DR25	SILISTO 3D-Leiste für Renovierung R25	21-30 mm	3 m	120 m	18.000 m	3,92 €
5243DR35	SILISTO 3D-Leiste für Renovierung R35	31-40 mm	3 m	120 m	18.000 m	4,15 €

Art.-Grp. 5050 Die 3D-Leiste Typ R ist in weiß als auch in Dekor lieferbar.

Ihr pers. Rabatt

### SILISTO® Anputzleisten

- Aus PVC, weiß für Fenster und Türen
- Paßgenauer Anschluß zwischen Putz und Tür- oder Fensterrahmen
- Das integrierte Dichtungsband verhindert Haarrisse bei den Anschlüssen



Zuerst wird die Schutzfolie am Dichtband entfernt. Danach wird das Fensteranschlußprofil Standard (Gewebestreifen muss in Richtung Tür/Fenster zeigen) am Rahmen lotgerecht angedrückt. Jetzt wird der Putz bis zur äußeren Kante des Profils aufgezogen. Nach Aushärtung des Putzes kann die Schutzlasche an der Soll-Knickstelle entfernt werden.

Art.-Nr.	Bezeichnung	Abmessung	Länge	VPE m	Preis/m
5161140	SILISTO Anputzleiste 7 x 15 mm - 1,40 m lang	7 x 15 mm	1,40 m	42 m	1,63 €
5161240	SILISTO Anputzleiste 7 x 15 mm - 2,40 m lang	7 x 15 mm	2,40 m	72 m	1,56 €
5163140	SILISTO Anputzleiste 8 x 8 mm - 1,40 m lang	8 x 8 mm	1,40 m	42 m	1,55 €
5163240	SILISTO Anputzleiste 8 x 8 mm - 2,40 m lang	8 x 8 mm	2,40 m	72 m	1,46 €

Art.-Grp. 5075

Ihr pers. Rabatt

### SILISTO® Band Typ 600 BG1 XL

Fugendichtungsband aus Polyurethanweichschaum mit Acrylat-Dispersionsimprägnierung, Hilfs- und Füllstoffen. Vorkomprimierte Rollenware mit Acrylat-Haftkleber als Montagehilfe.

#### Produkteigenschaften

- Beanspruchungsgruppe DIN 18542 BG1\*
- Baustoffklasse DIN 4102-B1 \*
- EN 1027 Schlagregendichte >600 Pa \*
- EN 1026 a-Wert <1,0 \*
- „Sehr Emissionsarm Plus“ EMICODE®-EC1Plus

#### Anwendungsgebiete

SILISTO® Band Typ 600 BG 1 XL kann universell für die Fugenabdichtung im Hochbau eingesetzt werden. Bevorzugte Einsatzgebiete sind der Fensterbau, der Holzbau, Fertigungsbau und Mauerwerksbau, Fachwerkbau und Betonbau. Besondere Vorteile bietet SILISTO® Band Typ 600 BG 1 XL bei der Abdichtung von Anschlussfugen und Bewegungsfugen zwischen verschiedenen Bauteilen. SILISTO® Band Typ 600 BG 1 XL auf der Rolle ist universell einsetzbar und kann durch die Vorkomprimierung auch in bereits bestehende Fugen eingebracht werden.



\* MPA: Materialprüfanstalt für das Bauwesen, Hannover; DIBt: Deutsches Institut für Bautechnik, Berlin; GEV: Gemeinschaft Emissionskontrollierte Verlegewerkstoffe, Klebstoffe und Bauprodukte e.V

#### Anthrazit

Art.-Nr.	für Fugentiefe in mm	für Fugenbreite in mm*	Rolle m	VPE m	Preis/100 m
528610x1	10	1,5-2,5	24	384	47,66 €
528615x1	15			240	71,25 €
528620x1	20			192	88,59 €
528610x2	10	2-4	24	384	61,23 €
528615x2	15			240	86,10 €
528620x2	20			192	114,60 €
528610x3	10	3-7	15	240	83,02 €
528615x3	15			150	112,10 €
528620x3	20			120	144,26 €
528615x4	15	4-9	15	150	165,59 €
528620x4	20			120	253,29 €
528630x4	30			75	344,00 €
528615x5	15	5-12	10	100	273,10 €
528620x5	20			80	312,23 €
528630x5	30			50	431,78 €
528620x7	20	7-15	7,5	60	406,35 €
528630x7	30			37,5	659,83 €
528625x8	25	8-20	5	30	935,88 €
528630x8	30			25	1.125,92 €

Art.-Grp. 5150

Ihr pers. Rabatt

#### Grau

Art.-Nr.	für Fugentiefe in mm	für Fugenbreite in mm*	Rolle m	VPE m	Preis/100 m
5286010x1	10	1,5-2,5	24	384	47,66 €
5286015x1	15			240	71,25 €
5286020x1	20			192	88,59 €
5286010x2	10	2-4	24	384	61,23 €
5286015x2	15			240	86,10 €
5286020x2	20			192	114,60 €
5286010x3	10	3-7	15	240	83,02 €
5286015x3	15			150	112,10 €
5286020x3	20			120	144,26 €
5286015x4	15	4-9	15	150	165,59 €
5286020x4	20			120	253,29 €
5286030x4	30			75	344,00 €
5286015x5	15	5-12	10	100	273,10 €
5286020x5	20			80	312,23 €
5286030x5	30			50	431,78 €
5286020x7	20	7-15	7,5	60	406,35 €
5286030x7	30			37,5	659,83 €
5286025x8	25	8-20	5	30	935,88 €
5286030x8	30			25	1.125,92 €

Art.-Grp. 5150

Ihr pers. Rabatt

6. Dichtungs- und Klebebänder

### SILISTO® Fugendichtband Eco Typ 521

Imprägniertes Fugendichtband, schlagregendicht nach EN 1027  $\geq 300$  Pa

Das Basisband für den Bau, schlagregendicht und witterungsbeständig. Dieses vielseitig einsetzbare Band eignet sich beispielsweise für Anschlussfugen, thermische Abdichtungen zwischen Blendrahmen und Mauerwerk, für Hinterfüllungen, Profilkoppelungen und für Dachpfannenabdichtungen.

- Schlagregendicht  $\geq 300$  Pa
- Kein Primer erforderlich, auf feuchten und unebenen Untergründen anwendbar
- Frei von Halogenen, Formaldehyd, Asbest und Schwermetallen
- UV- und Witterungsbeständig
- Atmungsaktiv und diffusionsoffen
- Baustoffklasse nach E DIN EN 13501



#### Anthrazit

Art.-Nr.	für Fugentiefe in mm	für Fugenbreite in mm*	Rolle m	VPE m	Preis/100 m
52110x2	10	1,5-2,5	18,0	540	37,85 €
52115x2	15			360	51,98 €
52120x2	20			270	68,45 €
52120x6	20	5-7	6	90	152,00 €
52120x8	20	8-12	3	45	287,00 €
52110x3	10	2-4	12,0	360	53,20 €
52115x3	15			240	66,54 €
52120x3	20			180	88,54 €
52110x4	10	3-5	9,0	270	64,15 €
52115x4	15			180	86,63 €
52120x4	20			135	111,48 €
52115x6	15	5-7	6,0	120	127,96 €
52115x8	15	7-10	5,0	100	159,00 €

Art.-Grp. 5148 Weitere Abmessungen auf Anfrage

Ihr pers. Rabatt

#### Grau

Art.-Nr.	für Fugentiefe in mm	für Fugenbreite in mm*	Rolle m	VPE m	Preis/100 m
521010x2	10	1,5-2,5	18,0	540	37,85 €
521015x2	15			360	51,98 €
521010x3	10	2-4	12,0	360	53,20 €
521015x3	15			240	66,54 €
521020x3	20			180	88,54 €
521010x4	10	3-5	9,0	270	64,15 €
521015x4	15			180	86,63 €
521020x4	20			135	111,48 €
521015x6	15	5-7	6,0	120	127,96 €
521015x8	15	7-10	5,0	100	159,00 €

Art.-Grp. 5148 Weitere Abmessungen auf Anfrage

Ihr pers. Rabatt

### SILISTOband Typ 520

Offenzelliges Polyesterschaumstoff, getränkt mit modifiziertem Acrylat. Einseitig klebend, mit freiliegender Haftklebeschicht und einer Schaumabdeckung aus Papier.

- Leicht komprimierbar
- Verzögerte Rückstellung
- Geeignet für Abdichtungen im Innenbereich
- Gute Abdichtungseigenschaften gegen Luft, Schall, Kälte

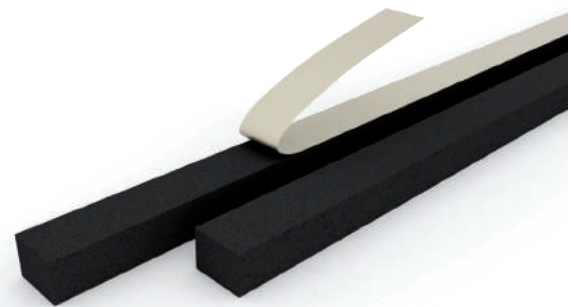

Art.-Nr.	für Fugentiefe in mm	für max. Fugenbreite in mm*	Streifenlänge m	VPE m	Preis/100 m
52010x10	10	2,5	2	200	43,61 €
52010x15	10	3,5	2	140	46,73 €
52010x20	10	5	2	100	96,40 €

Art.-Grp. 5148

Ihr pers. Rabatt

Art.-Nr.	für Fugentiefe in mm	für max. Fugenbreite in mm*	Streifenlänge m	VPE m	Preis/100 m
52015x10	15	2,5	2	140	55,59 €
52015x15	15	3,5	2	100	76,43 €
52015x20	15	5	2	70	96,03 €
52020x20	20	5	2	50	135,23 €

Art.-Grp. 5148

Ihr pers. Rabatt

\*Bei nicht parallel verlaufenden Fugenflanken ist die Banddicke entsprechend der breitesten Stelle der Fugen zu wählen. Die empfohlenen Fugenbreiten dürfen für ein einwandfreies Funktionieren weder unter- noch überschritten werden. Die maximalen/minimalen Fugenbreiten beinhalten die Bauteilbewegungen. Die Bandbreite (Fugentiefe) darf geprüfte Mindestmaße nicht unterschreiten.



### SILISTO® Multifunktionsband 3E

Vorkomprimiertes und imprägniertes Multifunktionsband für Anschlussfugen bei der Fenstermontage

**Beidseitig anwendbar!**  
**Ein Band für alle Funktionsbereiche in der Fensterfugenabdichtung**

- ✓ **Außen schlagregensicher!**
- ✓ **Wärmedämmend/Schallmindernd!**
- ✓ **Innen luftdicht!**



- Einstufung nach DIN 18542:2009 BG2 und BGR (56-84 mm)
- Erfüllt alle Anforderungen der RAL und EnEV in Bezug auf den Fensterbau
- Schlagregensicherheit nach DIN 18542:2009  $\geq 1050$  Pa (56-84 mm)/  $\geq 600$  Pa (30 mm)
- Entspricht den Vorgaben der VOB/DIN 18355
- Schützt die Anschlussfuge vor außen- und raumseitigen Belastungen nach RAL

- Wetterunabhängiger Einbau
- Kostenersparnis
- große Zeitersparnis
- leichte Handhabung

Der komprimierte Polyurethan-Weichschaumstoff stellt sich in der Fuge zurück und dichtet so die Fensterfuge dauerhaft ab. Bauteilbewegungen werden hierbei auch nach Jahren noch aufgenommen. Da die Funktionsebenen durch mindestens 2 Membranschichten getrennt sind, werden die Forderungen der RAL Gütegemeinschaft Fenster und Haustüren zur Trennung der Funktionsebenen und des Funktionsbereiches erfüllt. Aufgrund der Sperrwirkung kommt es durch die Funktionsmembrane zu einer

Abnahme der Wasserdampfdiffusionsmenge von innen nach außen. In der Sommerzeit stellt sich dieser Effekt in die umgekehrte Richtung ein. Dadurch wird zudem die RAL-Forderung des Schutzes der Anschlussfuge vor außen- und raumseitigen Belastungen durch den Verbund des SILISTO Multifunktionsband 3E sichergestellt. Der Wärmedämmwert entspricht den hohen Anforderungen der Fuge. Sie wird außen schlagregendicht und innen luftdicht abgedichtet. In der Mitte wirkt es wärmedämmend und schallmindernd.



Funktionsmembran



#### 30 mm

Art.-Nr.	Fensterbautiefe mm	Fugenbreite mm*	Rollenlänge m	VPE Rollen	Preis/ 100 m
528E30x6	50	6-15	7,0	10	603,14 €
528E30x10	50	10-20	4,7	10	822,83 €
528E30x15	50	15-30	4,7	10	1.200,00 €

Art.-Grp. 5151

**Ihr pers. Rabatt**

#### 74 mm

Art.-Nr.	Fensterbautiefe mm	Fugenbreite mm*	Rollenlänge m	VPE Rollen	Preis/ 100 m
528E74x4	80	4-9	9,4	4	843,89 €
528E74x6	80	6-15	7,0	4	1.244,10 €
528E74x10	80	10-20	4,7	4	1.547,78 €

Art.-Grp. 5151

**Ihr pers. Rabatt**

### Kantenklammer

- Farbe blau

Art.-Nr.	Öffnungsweite/mm	Preis/Stk.
528E30	30	11,77 €
528E50	50	12,33 €

Art.-Grp. 5151

**Ihr pers. Rabatt**

#### 56 mm

Art.-Nr.	Fensterbautiefe mm	Fugenbreite mm*	Rollenlänge m	VPE Rollen	Preis/ 100 m
528E56x4	60	4-9	9,4	5	640,20 €
528E56x6	60	6-15	7,0	5	935,10 €
528E56x10	60	10-20	4,7	5	1.290,00 €

Art.-Grp. 5151

**Ihr pers. Rabatt**

#### 84 mm

Art.-Nr.	Fensterbautiefe mm	Fugenbreite mm*	Rollenlänge m	VPE Rollen	Preis/ 100 m
528E84x4	90	4-9	9,4	3	977,53 €
528E84x6	90	6-15	7,0	3	1.685,40 €

Art.-Grp. 5151

**Ihr pers. Rabatt**

#### 64 mm

Art.-Nr.	Fensterbautiefe mm	Fugenbreite mm*	Rollenlänge m	VPE Rollen	Preis/ 100 m
528E64x4	70	4-9	9,4	4	720,30 €
528E64x6	70	6-15	7,0	4	1.065,87 €
528E64x10	70	10-20	4,7	4	1.325,79 €

Art.-Grp. 5151

**Ihr pers. Rabatt**



\*Bei nicht parallel verlaufenden Fugenflanken ist die Banddicke entsprechend der breitesten Stelle der Fugen zu wählen. Die empfohlenen Fugenbreiten dürfen für einwandfreie Funktionen weder unter- noch überschritten werden. Die maximalen/minimalen Fugenbreiten beinhalten die Bauteilbewegungen. Die Bandbreite (Fugentiefe) darf geprüfte Mindestmaße nicht unterschreiten.



**SILISTO® Multifunktionsband 3E-ECO XL**

Basic-Multifunktionsband mit einer Membran für Fensteranschlussfugen nach dem klassischen Prinzip „innen dichter als außen“

- ✔ **Luftdicht und schlagregensicher**
- ✔ **Wetterunabhängiger Einbau**
- ✔ **Ein Band für alle Funktionsbereiche der Fensterfugenabdichtung**
- ✔ **Erfüllt die Grundanforderungen**

- Große Zeit- und Kostenersparnis
- Schlagregensicherheit nach EN 1027 bis 600 Pa
- Leichte Handhabung
- Luftdicht nach DIN 18542:2009 BGR a<sub>n</sub> ≤ 0,1
- Kein Flankenabriss bei Bauteilbewegungen
- Baustoffklasse E DIN EN 13501



Die Kombination aus imprägnierten Schaumstoffen und Funktionsmembranen sorgt für eine RAL-konforme Fugenabdichtung nach dem Prinzip „innen dichter als außen“.

Das Band sorgt gleichzeitig für einen hohen Schall- und Wärmeschutz. Bauteilbewegungen werden durch die starken Rückstelleigenschaften auch noch nach Jahren aufgenommen, was einen Flankenabriss in der Fensterfuge zuverlässig verhindert.

Bestes Preis-Leistungsverhältnis für Multifunktionsband mit Basisanforderungen. SILISTO® Multifunktionsband Typ 3E-ECO XL ist die leistungsfähige Alternative zu breiten, stirnseitig eingefärbten Fugendichtungsbändern.

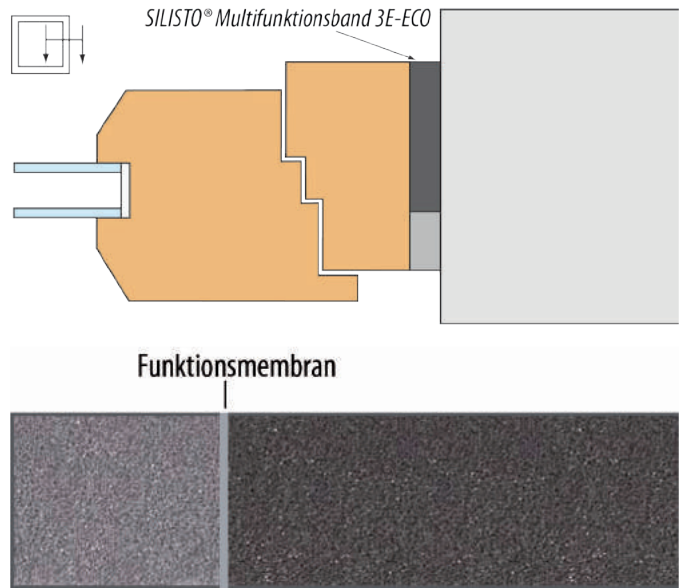

56 mm

Art.-Nr.	Bandbreite mm	Fugenbreite mm*	Rollenlänge m	VPE Rollen	Preis/100 m
5280ECO56x4	56	4-9	18,8	5	634,96 €
5280ECO56x6	56	6-15	14,1	5	935,10 €
5280ECO56x10	56	10-20	11,7	5	1.164,00 €
5280ECO56x15	56	15-30	9,4	5	1.685,40 €

64 mm

Art.-Nr.	Bandbreite mm	Fugenbreite mm*	Rollenlänge m	VPE Rollen	Preis/100 m
5280ECO64x4	64	4-9	18,8	4	720,30 €
5280ECO64x6	64	6-15	14,1	4	1.065,87 €
5280ECO64x10	64	10-20	11,7	4	1.325,79 €
5280ECO64x15	64	15-30	9,4	4	1.939,00 €

74 mm

Art.-Nr.	Bandbreite mm	Fugenbreite mm*	Rollenlänge m	VPE Rollen	Preis/100 m
5280ECO74x4	74	4-9	18,8	4	843,89 €
5280ECO74x6	74	6-15	14,1	4	1.244,10 €
5280ECO74x10	74	10-20	11,7	4	1.547,78 €
5280ECO74x15	74	15-30	9,4	4	2.215,95 €

84 mm

Art.-Nr.	Bandbreite mm	Fugenbreite mm*	Rollenlänge m	VPE Rollen	Preis/100 m
5280ECO84x4	84	4-9	18,8	3	1.148,60 €
5280ECO84x6	84	6-15	14,1	3	1.561,93 €
5280ECO84x10	84	10-20	11,7	3	1.945,80 €
5280ECO84x15	84	15-30	9,4	3	2.563,10 €

Art.-Grp. 5153

**Ihr pers. Rabatt**

\*Bei nicht parallel verlaufenden Fugenflanken ist die Banddicke entsprechend der breitesten Stelle der Fugen zu wählen. Die empfohlenen Fugenbreiten dürfen für ein einwandfreies Funktionieren weder unter- noch überschritten werden. Die maximalen/minimalen Fugenbreiten beinhalten die Bauteilbewegungen. Die Bandbreite (Fugentiefe) darf geprüfte Mindestmaße nicht unterschreiten.

### SILISTO® Inside Pinky

Dampfdiffusionsbremsende und dehnfähige Folien-Vlies-Kombination für die innere Fensteranschluss-Fuge

- Bauaufsichtlich geprüft
- Dehnfähig
- Überputz- bzw. überstreichbar\*
- Universell geeignet für Sanierung und Neubau
- Hohe Klebekraft des Befestigungsstreifens auf allen Arten von Fensterrahmen
- Durch selbstklebenden Befestigungsstreifen sehr einfacher und verdeckter Einbau möglich



Art.-Nr.	Bezeichnung	Breite mm	Länge m	m/ Karton	Rollen/ Karton	Preis/ m
524ID75	Folienband Inside Pinky dehnfähig 75 mm	75	30	150	5	1,64 €
524ID100	Folienband Inside Pinky dehnfähig 100 mm	100	30	120	4	1,95 €
524ID150	Folienband Inside Pinky dehnfähig 150 mm	150	30	60	2	2,47 €
524ID200B	Folienband Inside Pinky dehnfähig 200 mm	200	30	30	2	2,76 €

Art.-Grp. 5405

Ihr pers. Rabatt

### SILISTO® Inside Pinky Duplex S

Dampfdiffusionsbremsendes Folien-Vlies-Dichtband für die innere Fensteranschluss-Fuge

- Zusätzlich auf der Rückseite mit einem Klebestreifen aus Butylkautschuk ausgestattet, wodurch die Verklebung mit Folienkleber entfällt
- Dehnfähig
- Überputz- bzw. überstreichbar\*
- Universell geeignet für Sanierung und Neubau
- Durch selbstklebenden Befestigungsstreifen sehr einfacher und verdeckter Einbau möglich
- Hohe Klebekraft des Befestigungsstreifen auf allen Arten von Fensterrahmen
- Zusätzlich zum selbstklebenden Befestigungsstreifen auf Rückseite mit einem Klebestreifen aus Butylkautschuk ausgestattet, dadurch entfällt die Verklebung mit Folienkleber



Art.-Nr.	Bezeichnung	Breite mm	Länge m	m/ Karton	Rollen/ Karton	Preis/ m
524ID752	Folienband Inside Pinky Duplex S dehnfähig	75	25	125	5	2,30 €
524ID1002	Folienband Inside Pinky Duplex S dehnfähig	100	25	100	4	2,60 €
524ID1502	Folienband Inside Pinky Duplex S dehnfähig	150	25	50	2	3,45 €
524ID2002	Folienband Inside Pinky Duplex S dehnfähig	200	25	50	2	4,45 €
524ID3502	Folienband Inside Pinky Duplex S dehnfähig	350	25	25	1	9,95 €

Art.-Grp. 5407

Ihr pers. Rabatt

### SILISTO® Inside Pinky Duplex C

Dampfdiffusionsbremsendes Folien-Vlies-Dichtband für die innere Fensteranschluss-Fuge

- Zusätzlich zum selbstklebenden Befestigungsstreifen mit einem Klebestreifen aus Butylkautschuk ausgestattet, dadurch entfällt die Verklebung mit Folienkleber
- Dehnfähig
- Überputz- bzw. überstreichbar\*
- Universell geeignet für Sanierung und Neubau
- Durch selbstklebenden Befestigungsstreifen sehr einfacher und verdeckter Einbau möglich
- Hohe Klebekraft des Befestigungsstreifen auf allen Arten von Fensterrahmen



Art.-Nr.	Bezeichnung	Breite mm	Länge m	m/ Karton	Rollen/ Karton	Preis/ m
524ID753	Folienband Inside Pinky Duplex C dehnfähig	75	25	125	5	2,30 €
524ID1003	Folienband Inside Pinky Duplex C dehnfähig	100	25	100	4	2,60 €
524ID1503	Folienband Inside Pinky Duplex C dehnfähig	150	25	50	2	3,45 €

Art.-Grp. 5407

Ihr pers. Rabatt

\* bitte beachten Sie die Angaben im technischen Merkblatt Verputzen von Fensteranschlussfolie des BV d. Gipsindustrie e.V.

**SILISTO® Inside Butyl**

Fenster-Butyl-Dichtband, zweiseitig selbstklebend, mit Vlies kaschiert, für den Innenbereich

- Überputz- bzw. überstreichbar
- Hohe Klebkraft des Befestigungsstreifens auf allen Arten von Fensterrahmen
- Gute Klebkraft des Butyls auf vielen Untergründen (Butyl Primer)
- Verträglich mit Acrylglas und Polycarbonat
- Temperaturbeständig von -40°C bis +80°C



Art.-Nr.	Bezeichnung	Breite mm	Länge m	m/ Karton	Rollen/ Karton	Preis/ m
52475	Inside Butyl	75	25	50	2	2,50 €
524100	Inside Butyl	100	25	50	2	3,14 €
524150	Inside Butyl	150	25	25	1	3,84 €

Art.-Grp. 5720

Ihr pers. Rabatt

**SILISTO® Primer**

Art.-Nr.	Beschreibung	Farbe	Inhalt ml	VPE Stk.	Preis/Stk.
52402	Butyl-Primer	klar	750	12	31,95 €

Art.-Grp. 4007

Ihr pers. Rabatt



**SILISTO® Folienkleber Typ S**

Einkomponentiger Klebe-Dichtstoff auf Acrylatbasis zur Verklebung von Folienbändern im Fenster- und Fassadenbau ■ Verarbeitbar bis + 5°C ■ Nach Aushärtung regenfest



Art.-Nr.	Beschreibung	Farbe	Inhalt	VPE	Preis/Stk.
710F600	Schlauchbeutel	grau	600 ml	20 Stk.	5,92 €

Art.-Grp. 4035 Pro Karton 4 Beuteldüsen inklusive

Ihr pers. Rabatt

**SILISTO® Butyl-Klebeband Duo 2x10**

- Gute Klebhaftung auf vielen verschiedenen Untergründen
- Gute UV-Beständigkeit
- Hochverformbar
- Bleibt auch nach Verarbeitung flexibel und verformbar
- Sauber und leicht zu verarbeiten

Einsatzgebiete:

- Fahrzeugbau
- Fensterbau
- Caravanbau
- Stahl- und Hallenbau
- Dachindustrie
- Fassadenbau
- Lüftungsbau



Art.-Nr.	Bezeichnung	Materialstärke mm	Breite mm	Rollenlänge m	Kartoninhalt m	VPE Rollen	Preis pro Rolle
518R10x2	Butyl-Klebeband Duo	2	2x 10	20	120	8	16,95 €
518021	Butyl-Klebeband	1	1x15	25	250	10	27,90 €

Art.-Grp. 5720

Ihr pers. Rabatt

**SILISTO® Folienkleber**

Art.-Nr.	Bezeichnung	Inhalt	VPE	Preis/Stk.
7103010W	SILISTO Folienkleber Typ F	310 ml	20 Stk.	6,90 €

Art.-Grp. 4032

Ihr pers. Rabatt



### SILISTO® Folienklebeband VARIO für die RAL Montage

Das Band besteht aus einem modifizierten Polyamid mit Vlies-Folie-Kombination & ist sowohl für die innere als auch äußere Abdichtung geeignet.

Das aus vier flächenförmigen Schichten bestehende Band verfügt über einen variablen sd-Wert. Die vollflächige selbstklebende Unterseite mit hervorragenden Hafteigenschaften ermöglicht einen sehr einfachen, komplett verdeckten Einbau des überputzbaren Folienbandes, ohne zusätzliche Verklebung am Mauerwerk. Außerdem ist eine Ausführung mit einem zusätzlichen Selbstklebestreifen auf der Oberseite verfügbar.



**Prüfberichte**

- MPA – Allgemeines bauaufsichtliches Prüfzeugnis
- MPA – Wasserdampfdurchlässigkeit
- MPA – Putzhaftung
- MPA – Luftdurchlässigkeit und Schlagregendichtigkeit
- GEV – EMICODE®

- Für innen und außen geeignet
- Feuchtevariabler sd-Wert
- Hervorragende Schlagregen- und Luftdichtheit
- Geeignet für Sanierung und Neubau
- Hohe Klebkraft des Befestigungsstreifens auf allen Arten von Fensterrahmen
- Vollflächige Selbstklebung zur optimalen Verklebung auf bauüblichen Untergründen
- Auch bei niedrigen Temperaturen verarbeitbar
- Überputzbar
- Dehnfähig
- Mit allg. bauaufsichtlichem Prüfzeugnis der MPA Bau Hannover: P-NDS04-994

Art.-Nr.	Bezeichnung	Breite mm	Länge m	m/ Karton	Rollen/ Karton	Preis/ m
52475V	Folienband VARIO ohne Selbstklebestreifen	75	25	125	5	3,49 €
524100V	Folienband VARIO ohne Selbstklebestreifen	100	25	100	4	5,29 €
524150V	Folienband VARIO ohne Selbstklebestreifen	150	25	50	2	7,29 €
524200V	Folienband VARIO ohne Selbstklebestreifen	200	25	50	2	10,29 €

Art.-Grp. 5408

Ihr pers. Rabatt

#### VARIO mit zusätzlichem Selbstklebestreifen wechselseitig

Art.-Nr.	Bezeichnung	Breite mm	Länge m	m/ Karton	Rollen/ Karton	Preis/ m
52475V2	Folienband VARIO mit Selbstklebestreifen	75	25	125	5	3,99 €
524100V2	Folienband VARIO mit Selbstklebestreifen	100	25	100	4	5,79 €
524150V2	Folienband VARIO mit Selbstklebestreifen	150	25	50	2	7,79 €
524200V2	Folienband VARIO mit Selbstklebestreifen	200	25	50	2	10,89 €

Art.-Grp. 5408

Ihr pers. Rabatt

#### VARIOplus High Tack – extra starker Halt – mit zusätzlichem Selbstklebestreifen wechselseitig

- Bis 12 Monate UV-Beständigkeit
- 240 g/m<sup>2</sup> Kleberauftrag
- KEIN Primer erforderlich
- Verarbeitbar bis -10° C

Art.-Nr.	Bezeichnung	Breite mm	Länge m	m/ Karton	Rollen/ Karton	Preis/ m
524H75V2	Folienband VARIOplus Typ HT mit Selbstklebestreifen	75	25	125	5	4,39 €
524H100V2	Folienband VARIOplus Typ HT mit Selbstklebestreifen	100	25	100	4	6,37 €
524H150V2	Folienband VARIOplus Typ HT mit Selbstklebestreifen	150	25	50	2	8,57 €
524H200V2	Folienband VARIOplus Typ HT mit Selbstklebestreifen	200	25	50	2	11,98 €

Art.-Grp. 5408

Ihr pers. Rabatt



### Folienklebeband VARIO Folienklebeband VARIO (mit Klebestreifen)



6. Dichtungs- und Klebebänder



**SILISTO® UFA**

Kaltselbstklebende und diffusionsdichte Folie zur universellen Abdichtung von Fenstern/ Fassaden, Stahlbauten usw.



Abbildung ähnlich

**Eigenschaften**

- Schützt vor Wasser, Wasserdampf und Schlagregen in Bauwerken (z.B. Fensteranschluss)
- Kondenswasserschutz bei hinterlüfteten Fassaden
- Mit hochwertigen Elastomerbitumen beschichtet

**SILISTO® Primer Spezial**

SILISTO Primer Spezial ist ein lösemittelfreier, hochwertiger, haftverbessernder Voranstrich auf Basis Bitumenemulsion für KSK-Abdichtungsbahnen.

**Eigenschaften**

- gebrauchsfertig
- streich-, roll- und spritzfähig
- schnell trocknend
- umweltfreundlich, lösemittelfrei



**SILISTO® Haftgrundierung**

SILISTO Haftgrundierung ist ein farbloser, haftverbessernder Voranstrich auf Dispersionsbasis zur Untergrundvorbereitung, auch bei niedrigen Temperaturen.

**Eigenschaften**

- gebrauchsfertig
- streich-, roll- und spritzfähig
- schnell trocknend
- umweltfreundlich, lösemittelfrei



**Technische Daten**

Dicke	mind. 1,5 mm
Reißfestigkeit längs / quer	80N / 60N
Temperaturbeständigkeit	-30°C bis 80°C
Biegsamkeit bei 0°C (DIN 52123)	keine Rissbildung und Ablösungserscheinungen



Art.-Nr.	Beschreibung	Abmessung	Paketinhalt in m	Paletteninhalt in m	VPE Stk.	Preis/ m
7160UFA150	SILISTO® UFA	150 mm x 15 m	90	1.350	4	5,98 €
7160UFA200	SILISTO® UFA	200 mm x 15 m	75	1.125	3	7,69 €
7160UFA300	SILISTO® UFA	300 mm x 15 m	45	675	2	11,98 €

Art.-Grp. 5409

**Ihr pers. Rabatt**

**Geeignete Untergründe**

Kellerwände, Bodenplatten, Fundamente, Balkone, Tiefgaragen und Terrassen. Alle bekannten und geeigneten mineralischen Untergründe.

**Technische Daten**

Dichte	ca. 1,0 kg/l
Temperatur bei Verarbeitung und Durchtrocknung	+5°C bis +30 °C
Überarbeitbar nach	ca. 45 Minuten
Lagerfähigkeit	mind. 18 Monate: original verschlossen, kühl, trocken und frostfrei lagern.
Verbrauch	0,10 l/m <sup>2</sup> - 0,15 l/m <sup>2</sup>

Art.-Nr.	Beschreibung	Inhalt Liter	VPE/ Palette	Preis/ Liter
7164	Grundierung zur Haftverbesserung	10	44	4,85 €

Art.-Grp. 4056

**Ihr pers. Rabatt**

**Geeignete Untergründe**

Kellerwände, Bodenplatten, Fundamente, Balkone, Tiefgaragen und Terrassen. Alle bekannten und geeigneten mineralischen Untergründe.

**Technische Daten**

Dichte	ca. 1,0 kg/l
Temperatur bei Verarbeitung und Durchtrocknung	-5°C bis +30 °C
Überarbeitbar nach	ca. 45 Minuten
Lagerfähigkeit	mind. 12 Monate: original verschlossen, kühl, trocken und frostfrei lagern.
Verbrauch	0,10 l/m <sup>2</sup> - 0,15 l/m <sup>2</sup>

Art.-Nr.	Beschreibung	Inhalt Liter	VPE/ Palette	Preis/ Liter
7165	SILISTO® Haftgrundierung	10	44	12,30 €

Art.-Grp. 4056

**Ihr pers. Rabatt**



**NEU**

Unsere SILISTO® Folienbänder INSIDE und OUTSIDE sind dampfdichte bzw. dampfoffene Fensteranschlussbänder zur Abdichtung der Verbindung zwischen Fenster und Mauerwerk. Der untere Teil ist vollflächig mit hochqualitativen Kleber kaschiert, der eine sehr gute Haftung zu typischen Baumaterialien aufweist. Lieferbar auch mit zusätzlichen Klebestreifen.

**SILISTO® INSIDE Folienband, zur inneren Abdichtung**

- Für die Abdichtung der Verbindung zwischen dem Fenster bzw. der Tür und der Innenwand.
- Verarbeitbar von -10°C bis 35°C ■ Lösungsmittelfrei
- Auch mit zusätzlichen Klebestreifen erhältlich

Art.-Nr.	Bezeichnung	Gesamtbreite mm	Länge m	m/ Karton	Rollen/ Karton	Preis/ m
524IN70	SILISTO® INSIDE, vollflächig klebend	70	25	125	5	3,50 €
524IN100	SILISTO® INSIDE, vollflächig klebend	100	25	75	3	4,80 €
524IN150	SILISTO® INSIDE, vollflächig klebend	150	25	50	2	7,30 €
524IN200	SILISTO® INSIDE, vollflächig klebend	200	25	25	1	9,50 €

Art.-Grp. 5407

Ihr pers. Rabatt



**INSIDE**

Für die innere Abdichtung

**Mit zusätzlichen Klebestreifen**

Art.-Nr.	Bezeichnung	Gesamtbreite mm	Länge m	m/ Karton	Rollen/ Karton	Preis/ m
524IN702	SILISTO® INSIDE, vollflächig klebend - mit zusätzlichen Klebestreifen	70	25	125	5	3,90 €
524IN1002	SILISTO® INSIDE, vollflächig klebend - mit zusätzlichen Klebestreifen	100	25	75	3	5,20 €
524IN1502	SILISTO® INSIDE, vollflächig klebend - mit zusätzlichen Klebestreifen	150	25	50	2	7,70 €
524IN2002	SILISTO® INSIDE, vollflächig klebend - mit zusätzlichen Klebestreifen	200	25	25	1	9,90 €

Art.-Grp. 5407

Ihr pers. Rabatt

**SILISTO® OUTSIDE Folienband, zur äußeren Abdichtung**

- Für die Abdichtung der Verbindung zwischen dem Fenster bzw. der Tür und der Aussenwand.
- Verarbeitbar von -10°C bis 35°C ■ Lösungsmittelfrei
- Auch mit zusätzlichen Klebestreifen erhältlich

Art.-Nr.	Bezeichnung	Gesamtbreite mm	Länge m	m/ Karton	Rollen/ Karton	Preis/ m
524OUT70	SILISTO® OUTSIDE, vollflächig klebend	70	25	125	5	3,50 €
524OUT100	SILISTO® OUTSIDE, vollflächig klebend	100	25	75	3	4,80 €
524OUT150	SILISTO® OUTSIDE, vollflächig klebend	150	25	50	2	7,30 €
524OUT200	SILISTO® OUTSIDE, vollflächig klebend	200	25	25	1	9,50 €

Art.-Grp. 5407

Ihr pers. Rabatt



Abbildung ähnlich

**OUTSIDE**

Für die äußere Abdichtung

**Mit zusätzlichen Klebestreifen**

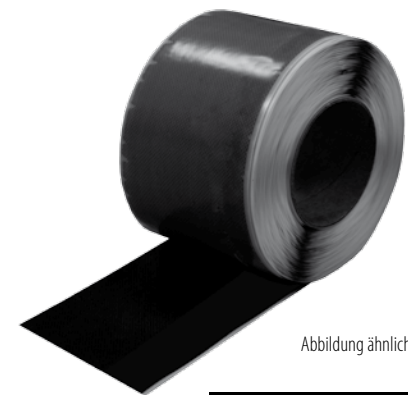
Art.-Nr.	Bezeichnung	Gesamtbreite mm	Länge m	m/ Karton	Rollen/ Karton	Preis/ m
524OUT702	SILISTO® OUTSIDE, vollflächig klebend - mit zusätzlichen Klebestreifen	70	25	125	5	3,90 €
524OUT1002	SILISTO® OUTSIDE, vollflächig klebend - mit zusätzlichen Klebestreifen	100	25	75	3	5,20 €
524OUT1502	SILISTO® OUTSIDE, vollflächig klebend - mit zusätzlichen Klebestreifen	150	25	50	2	7,70 €
524OUT2002	SILISTO® OUTSIDE, vollflächig klebend - mit zusätzlichen Klebestreifen	200	25	25	1	9,90 €

Art.-Grp. 5407

Ihr pers. Rabatt

6. Dichtungs- und Klebebänder

### SILISTO® Outside dehnfähig

Dampfdiffusionsoffene Kombination von Vlies und einer dampfdiffusionsoffenen Funktionsmembrane

- Dehnfähig
- Überputz- bzw. überstreichbar\*
- Universell geeignet für Sanierung und Neubau
- Hohe Klebekraft des Befestigungsstreifen auf allen Arten von Fensterrahmen
- Durch selbstklebenden Befestigungsstreifen sehr einfacher und verdeckter Einbau möglich



Art.-Nr.	Bezeichnung	Breite mm	Länge m	m/ Karton	Rollen/ Karton	Preis/ m
5240D75	Outside dehnfähig	75	30	150	5	1,63 €
5240D100	Outside dehnfähig	100	30	120	4	1,98 €
5240D150	Outside dehnfähig	150	30	60	2	2,40 €
5240D200	Outside dehnfähig	200	30	48	2	2,85 €
5240D250	Outside dehnfähig	250	30	30	1	3,26 €
5240D300	Outside dehnfähig	300	30	30	1	3,67 €

Art.-Grp. 5405

Ihr pers. Rabatt

### SILISTO® Outside dehnfähig Butyl

Dampfdiffusionsoffene Kombination von Vlies und einer dampfdiffusionsoffenen Funktionsmembrane

- Dehnfähig
- Überputz- bzw. überstreichbar\*
- Hohe Klebekraft des Befestigungsstreifen auf allen Arten von Fensterrahmen
- Universell geeignet für Sanierung und Neubau
- Zusätzlich zum selbstklebenden Befestigungsstreifen mit einem Klebestreifen aus Butylkautschuk ausgestattet, dadurch entfällt die Verklebung mit Folienkleber
- Durch selbstklebenden Befestigungsstreifen sehr einfacher und verdeckter Einbau möglich



Art.-Nr.	Bezeichnung	Breite mm	Länge m	m/ Karton	Rollen/ Karton	Preis/ m
5240D752	Outside dehnfähig Butyl	75	25	125	5	2,24 €
5240D1002	Outside dehnfähig Butyl	100	25	100	4	2,53 €
5240D1502	Outside dehnfähig Butyl	150	25	50	2	2,79 €
5240D2002	Outside dehnfähig Butyl	200	25	50	2	4,12 €

Art.-Grp. 5400

Ihr pers. Rabatt

\* bitte beachten Sie die Angaben im technischen Merkblatt Verputzen von Fensteranschlussfolie des BV d. Gipsindustrie e.V.

### SILISTO® Folienkleber Typ S

Einkomponentiger Klebe-Dichtstoff auf Acrylatbasis zur Verklebung von Folienbändern im Fenster- und Fassadenbau ■ Verarbeitbar bis + 5°C ■ Nach Aushärtung regenfest



Art.-Nr.	Beschreibung	Farbe	Inhalt	VPE	Preis/Stk.
710F600	Schlauchbeutel	grau	600 ml	20 Stk.	5,92 €

Art.-Grp. 4035 Pro Karton 4 Beuteldüsen inklusive

Ihr pers. Rabatt

### SILISTO® EPDM Outside

Elastomer-Dichtfolie zur äußeren Abdichtung von Fenster- und Türelementen im Fassadenbau nach DIN 18 195

#### Eigenschaften

- Membrantechnologie (atmungsaktiv)
- Dauerhafte äußere Abdichtung
- Extrem temperatur- und witterungsbeständig
- Hohe Dehnfähigkeit - gleicht Fugenbewegungen aus
- Bitumenverträglich
- Hohe Dichtigkeit gegen Witterungseinflüsse
- Einfache Montage
- Günstiges Diffusionsverhalten
- Optimale Abstimmung aller Systemkomponenten

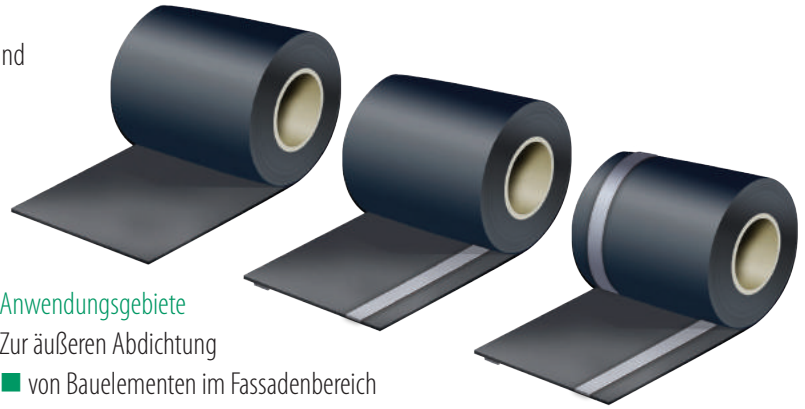

#### Anwendungsgebiete

Zur äußeren Abdichtung

- von Bauelementen im Fassadenbereich
- als Objektfensterdichtband
- von unteren Anschlüssen bei Türen & bodenständigen Fenstern zum Perimeterbereich nach DIN 18 195 (nur ab 1,1 mm Stärke zulässig)

#### Variante A - 0,75 mm

ohne Butylklebestreifen

Art.-Nr.	Beschreibung	Materialstärke mm	Breite mm	Rollenlänge m	Kartoninhalt m	VPE Rollen	Preis/ 100 m
520A08X100B	SILISTO® EPDM Outside - Variante A	0,75	100	25	100	4	149,35 €
520A08X150B	SILISTO® EPDM Outside - Variante A	0,75	150	25	100	4	225,57 €
520A08X200B	SILISTO® EPDM Outside - Variante A	0,75	200	25	100	4	300,76 €
520A08X250B	SILISTO® EPDM Outside - Variante A	0,75	250	25	50	2	378,01 €
520A08X300B	SILISTO® EPDM Outside - Variante A	0,75	300	25	50	2	451,14 €
520A08X400B	SILISTO® EPDM Outside - Variante A	0,75	400	25	50	2	601,52 €
520A08X500B	SILISTO® EPDM Outside - Variante A	0,75	500	25	50	2	750,87 €

Art.-Grp. 5750

Ihr pers. Rabatt

#### Variante BA - 0,75 mm

- Mit Butyl-Selbstklebestreifen einseitig



Art.-Nr.	Beschreibung	Materialstärke mm	Breite mm	Rollenlänge m	Kartoninhalt m	VPE Rollen	Preis/ 100 m
520BA08X100B	SILISTO® EPDM Outside - Variante BA	0,75	100	20	20	1	235,87 €
520BA08X150B	SILISTO® EPDM Outside - Variante BA	0,75	150	20	20	1	342,99 €
520BA08X200B	SILISTO® EPDM Outside - Variante BA	0,75	200	20	20	1	447,02 €
520BA08X250B	SILISTO® EPDM Outside - Variante BA	0,75	250	20	20	1	554,14 €
520BA08X300B	SILISTO® EPDM Outside - Variante BA	0,75	300	20	20	1	657,14 €
520BA08X400B	SILISTO® EPDM Outside - Variante BA	0,75	400	20	20	1	859,02 €
520BA08X500B	SILISTO® EPDM Outside - Variante BA	0,75	500	20	20	1	922,00 €

Art.-Grp. 5750

Ihr pers. Rabatt

#### Variante CA - 0,75 mm

- Mit Butyl-Klebestreifen wechselseitig



Art.-Nr.	Beschreibung	Materialstärke mm	Breite mm	Rollenlänge m	Kartoninhalt m	VPE Rollen	Preis/ 100 m
520CA08X100B	SILISTO® EPDM Outside - Variante CA	0,75	100	20	20	1	405,00 €
520CA08X150B	SILISTO® EPDM Outside - Variante CA	0,75	150	20	20	1	481,50 €
520CA08X200B	SILISTO® EPDM Outside - Variante CA	0,75	200	20	20	1	558,00 €
520CA08X250B	SILISTO® EPDM Outside - Variante CA	0,75	250	20	20	1	634,50 €
520CA08X300B	SILISTO® EPDM Outside - Variante CA	0,75	300	20	20	1	711,00 €
520CA08X400B	SILISTO® EPDM Outside - Variante CA	0,75	400	20	20	1	864,00 €
520CA08X500B	SILISTO® EPDM Outside - Variante CA	0,75	500	20	20	1	1.017,00 €

Art.-Grp. 5750

Ihr pers. Rabatt

### SILISTO® EPDM Inside-Bänder

Folie aus Butyl-Kautschuk zum Abdichten von Tür-, Fenster- und Fassadenanschlüssen

- Hohe Dehnfähigkeit
- UV- und witterungsbeständig
- sd-Wert: 98 m

- Einfache Montage

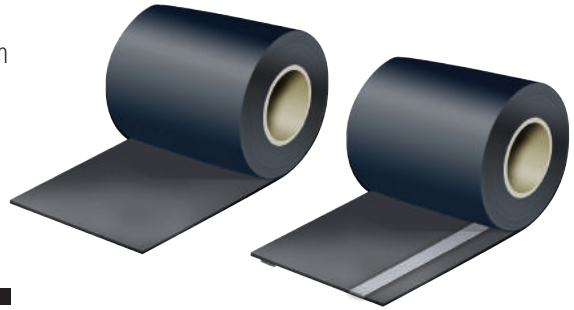

ohne Butylklebestreifen

#### Variante I - 0,75 mm

Art.-Nr.	Beschreibung	Materialstärke mm	Breite mm	Rollenlänge m	Kartoninhalt m	VPE Rollen	Preis/ 100 m
520I08X100B	SILISTO EPDM Inside - ohne Butyl-Selbstklebestreifen	0,75	100	25	100	4	148,00 €
520I08X150B	SILISTO EPDM Inside - ohne Butyl-Selbstklebestreifen	0,75	150	25	100	4	227,15 €
520I08X200B	SILISTO EPDM Inside - ohne Butyl-Selbstklebestreifen	0,75	200	25	100	4	272,52 €
520I08X250B	SILISTO EPDM Inside - ohne Butyl-Selbstklebestreifen	0,75	250	25	50	2	333,15 €
520I08X300B	SILISTO EPDM Inside - ohne Butyl-Selbstklebestreifen	0,75	300	25	50	2	417,85 €
520I08X400B	SILISTO EPDM Inside - ohne Butyl-Selbstklebestreifen	0,75	400	25	50	2	510,00 €
520I08X500B	SILISTO EPDM Inside - ohne Butyl-Selbstklebestreifen	0,75	500	25	50	2	637,50 €

Art.-Grp. 5750

Ihr pers. Rabatt

#### Variante BI - 0,75 mm

- Mit Butyl-Selbstklebestreifen einseitig



Art.-Nr.	Beschreibung	Materialstärke mm	Breite mm	Rollenlänge m	Kartoninhalt m	VPE Rollen	Preis/ 100 m
520BI08X150B	SILISTO EPDM Inside - mit Butyl-Selbstklebestreifen	0,75	150	20	20	1	342,99 €

Art.-Grp. 5750

Ihr pers. Rabatt

# Ganz schön clever

Die Nachbestellung per Nögel APP

**NÖGEL**  
...die gute Verbindung

6. Dichtungs- und Klebebänder



## SILISTO® FLEX OSK Oberflächenschutzfolie

Der perfekte Schutz für hochwertige Oberflächen!

SILISTOFLEX OSK ist eine selbstklebende Oberflächenschutzfolie und eignet sich hervorragend für den Schutz von hochwertigen Oberflächen gegen Kratzer und Verschmutzungen während des Transportes, der Verarbeitung, Lagerung und Montage.

### Branchen:

- Kunststoff-Fensterbau
- Alu-Fensterbau
- Metallbau (insbesondere Edelstahl)
- Möbelfabriken
- Küchenbau
- Bad- und Sanitäreinrichtung

### Anwendungsbereiche:

Im Innen- und Außenbereich zum Schutz von folgenden Oberflächen:

- PVC-Profile
- Lackierte Oberflächen
- Aluminium-Profile
- Edelstahl
- Glasflächen
- Metallteile

► Die SILISTOFLEX Oberflächenschutzfolie ist der ideale Schutz für empfindliche Oberflächen vor mechanischen Verunreinigungen und Beschädigungen bei Herstellung, Verarbeitung, Montage, Transport oder Lagerung.

► Sie besteht aus einer extra reißfesten Folie, die sich durch hohe Nässe- und Witterungsbeständigkeit sowie Umweltverträglichkeit auszeichnet.

► Die Folien lassen sich leicht maschinell oder manuell auftragen und sind nach Verwendung rückstandsfrei entfernbar.



Art.-Nr.	Breite (mm)	Alternative zu Systemnr.	Klebkraft/Edelstahl	Rollenlänge	VPE Rollen	Inhalt Palette	Preis/Rolle
5195X38B	38	Schüco 298086	3,75 - 4,25 N/25 mm	150 m	32	960 Rollen	7,75 €
5195X52B	52	Schüco 298087	3,75 - 4,25 N/25 mm	150 m	24	720 Rollen	10,61 €
5195X150B	150	Schüco 298112	3,75 - 4,25 N/25 mm	150 m	8	240 Rollen	30,67 €
5195X1250B	1.250	Schüco 298338	3,75 - 4,25 N/25 mm	150 m	1	30 Rollen	225,57 €

Art.-Grp. 5200

Ihr pers. Rabatt

extra starker Halt	Klebkraft/Edelstahl	Art.-Nr.	Preis/Rolle
	4,75 - 5,25 N/25 mm	5195X38BS	7,75 €
	4,75 - 5,25 N/25 mm	5195X52BS	10,61 €
	4,75 - 5,25 N/25 mm	5195X150BS	30,67 €
	4,75 - 5,25 N/25 mm	5195X1250BS	225,57 €

Art.-Grp. 5200

Ihr pers. Rabatt

### Technische Daten

Dicke	0,08 mm
Reißkraft	50 (N/25 mm)
Reißdehnung	>280 %
Klebstoff	Kautschuk

Wichtig: Um Folienreste auf Fensterrahmen zu vermeiden, beachten Sie bitte unbedingt die Verarbeitungshinweise. Fordern Sie unser Datenblatt an.

## SILISTO® Schutzfolien

Die selbstklebende Schutzfolie schützt empfindliche Oberflächen vor Verschmutzung und Beschädigung während der Lagerung, dem Transport und der Verarbeitung.

- Selbstklebende Polyethylenfolie
- Für Innen- und Außenanwendungen
- Beständig gegen Wasser, chemische Einflüsse und mechanische Beschädigung
- Bei sachgemäßer Anwendung innerhalb von vier Wochen rückstandsfrei abziehbar

### Branchen:

- Fensterbau
- Akustikbau
- Maler/Verputzer



Art.-Nr.	Breite/Länge	Farbe	VPE Stk.	Inhalt Palette	Preis/Rolle
517500x10	0,125 m x 100 m	blau	32 Rollen	640 Rollen	6,44 €
517500x25	0,25 m x 100 m	blau	16 Rollen	320 Rollen	16,23 €
517500x5	0,5 m x 100 m	blau	8 Rollen	160 Rollen	32,49 €
517500x5T	0,5 m x 100 m	transparent	8 Rollen	160 Rollen	32,49 €

Art.-Grp. 5780

Ihr pers. Rabatt

### Technische Daten

Material	Polyethylen
Haftkleber	Acrylat, wasserbasierend
Dicke	40 µm
Klebkraft auf Stahl	1,0 +/- 0,2 N/cm
Verarbeitungstemperatur	>10°C und >40°C



### SILISTO® Quick Mask

Kombination aus Klebeband und Abdeckfolie

SILISTO Quick Mask besteht aus einem Klebeband kombiniert mit einer Abdeckfolie, die Türen, Fenster, Möbel, Böden usw. bei Maler- und Verputzarbeiten schützt.

Durch die statische Aufladung passt sich die Folie sofort den geschützten Objekten an und haftet an der Oberfläche.

SILISTO Quick Mask ist einfach und schnell anzuwenden und kann rückstandslos entfernt werden. SILISTO Quick Mask ist erhältlich für Innen (Malerkrepp) und Außen (Gewebeband).



#### Eigenschaften

- Einfache und schnelle Anwendung
- Sauber entfernbar
- Abfallreduzierend
- Rollen einzeln geschrumpft

#### Anwendungsbereiche

- Maler- und Lackierarbeiten
  - Verputzarbeiten
  - Stuckateurarbeiten
  - Karosseriearbeiten
- u. v. m.



#### SILISTO® Quick Mask Inside - Abdeckfolie mit Malerkrepp

Art.-Nr.	Beschreibung	Abmessung	VPE Rollen	Preis/Stk.
5191550	Quick Mask Inside	550 mm x 33 m	60	3,74 €
5191100	Quick Mask Inside	1.100 mm x 33 m	20	5,44 €
5191400	Quick Mask Inside	1.400 mm x 33 m	20	5,71 €
51912700	Quick Mask Inside	2.700 mm x 20 m	20	7,26 €

Art.-Grp. 5910

Ihr pers. Rabatt



#### SILISTO® Quick Mask Outside - Abdeckfolie mit Gewebeband

Art.-Nr.	Beschreibung	Abmessung	VPE Rollen	Preis/Stk.
5190550	Quick Mask Outside	550 mm x 20 m	60	3,74 €
51901100	Quick Mask Outside	1.100 mm x 20 m	20	5,44 €
51901400	Quick Mask Outside	1.400 mm x 20 m	20	5,71 €
51902700	Quick Mask Outside	2.700 mm x 17 m	20	7,26 €

Art.-Grp. 5910

Ihr pers. Rabatt



### SILISTO® Malervlies

Schützt Oberflächen vor Verschmutzung und Beschädigung

- Sorgt für Halt auf glatten Untergründen
- Schützt vor mechanischen Einwirkungen
- Saugt Flüssigkeiten schnell auf
- Ermöglicht schnelles und einfaches Auslegen
- Häufige Wiederverwertbarkeit aufgrund reißfester Verarbeitung

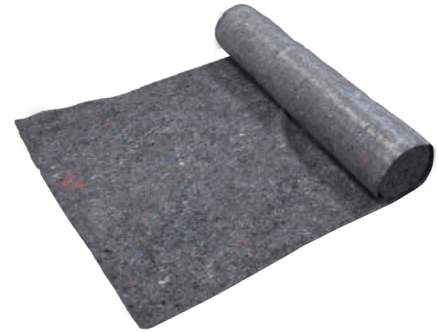

Art.-Nr.	Bezeichnung	Rollenbreite cm	Rollenlänge m	Materialstärke mm	Materialgewicht	VPE Rolle	Inhalt Palette	Preis/Rolle
519V	SILISTO® Malervlies	100	50	0,9	ca. 180 g/m <sup>2</sup>	1	12	59,00 €
519V25	SILISTO® Malervlies	100	25	0,9	ca. 180 g/m <sup>2</sup>	1	35	29,50 €
519V-220	SILISTO® Malervlies	100	50	0,9	ca. 220 g/m <sup>2</sup>	1	36	72,30 €
519V25-220	SILISTO® Malervlies	100	25	0,9	ca. 220 g/m <sup>2</sup>	1	72	36,10 €

Art.-Grp. 5785

Ihr pers.  
Rabatt

### SILISTO® Abdeckvlies, selbstklebend

**NEU**

#### Eigenschaften

- zum Abdecken von trockenen Böden (Parkett, Laminat usw.)
- verhindert das Eindringen von Flüssigkeiten
- rutschsichere Oberfläche
- aus Synthefasern,  
kaschiert mit einer PE-Deckschicht
- mehrmals verwendbar
- nicht auf nassen, frisch verlegten  
Böden verwenden
- 140 g/m<sup>2</sup>
- 1 Rolle = 25 m Länge



Art.-Nr.	Bezeichnung	Rollenbreite cm	Rollenlänge m	Materialstärke mm	Materialgewicht	VPE Rolle	Inhalt Palette	Preis/Rolle
519AV25	SILISTO® Abdeckvlies	100	25	1,3	140 g/m <sup>2</sup>	1	48	99,32 €

Art.-Grp. 5785

Ihr pers.  
Rabatt

### PE Schaumstoff-Puffer

Einseitig selbstklebender Transportschutz

- Verhindert Beschädigungen an Fenstern, Türen etc.
- Einfache Montage
- Rückstandsfreie Demontage

#### Verarbeitungshinweise für selbstklebende Teile

- Achten Sie darauf, dass der Untergrund trocken, fettfrei und sauber ist
- Empfohlene Verarbeitungstemperatur der zu verklebenden Teile liegt zwischen 15°C und 25°C
- Verklebungen unter 5°C sind zu vermeiden
- Je höher der Druck beim Verkleben desto besser die Klebkraft
- Die Endfestigkeit wird spätestens nach 72 Stunden erreicht.



#### Lagerung

- Optimale Lagertemperatur 15°C - 20°C
- Zu hohe Luftfeuchtigkeit und direkte Sonnenbestrahlung kann die Klebkraft beeinträchtigen
- Die Lagerzeit sollte 6 Monate nicht überschreiten.

### Schaumstoff-Puffer PE Schwarz

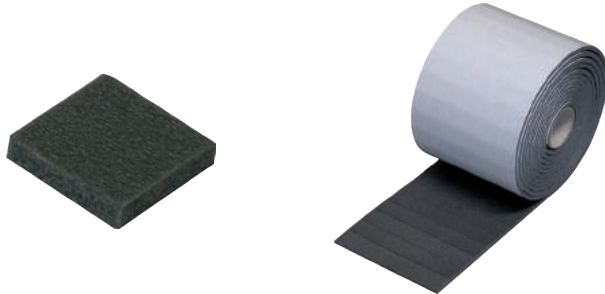

Art.-Nr.	Abmessung in mm	Farbe	Verpackungsart	Menge Rolle	VPE Stk.	Preis/ 100 Stk.
52302R	25 x 25 x 5	schwarz	Rolle	1.200	1.200	4,53 €

Art.-Grp. 5780

Ihr pers. Rabatt

### Schaumstoff-Puffer PE Weiß

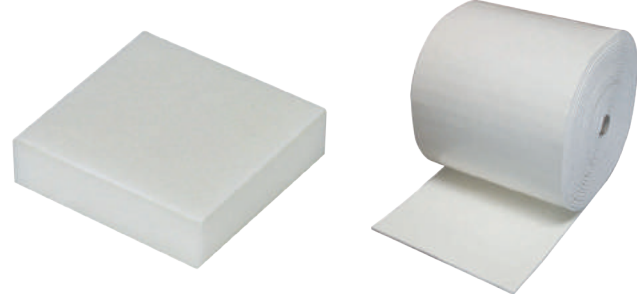

Art.-Nr.	Abmessung in mm	Farbe	Verpackungsart	Menge Rolle	VPE Stk.	Preis/ 100 Stk.
5231R	40 x 40 x 10	weiß	Rolle	5.820	5.820	6,12 €
52301R	40 x 40 x 10	weiß	Rolle	1.860	1.860	7,93 €

Art.-Grp. 5780

Ihr pers. Rabatt

### Schaumstoff-Puffer PE Weiß

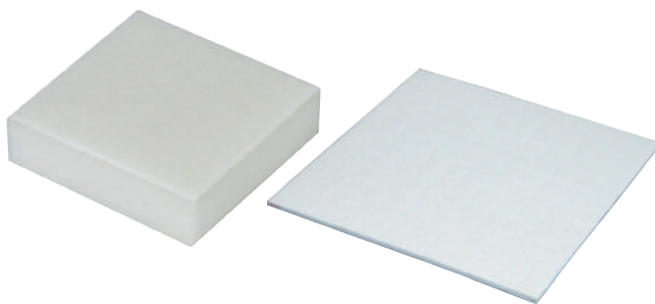

Art.-Nr.	Abmessung in mm	Farbe	Verpackungsart	Menge Bogen	VPE Stk.	Preis/ 100 Stk.
5232	40 x 40 x 10	weiß	Bogen	60	2.100	8,65 €

Art.-Grp. 5780

Ihr pers. Rabatt

### Schaumstoff-Puffer PE Weiß - harte Ausführung

- Qualität: 60 g/m<sup>3</sup>

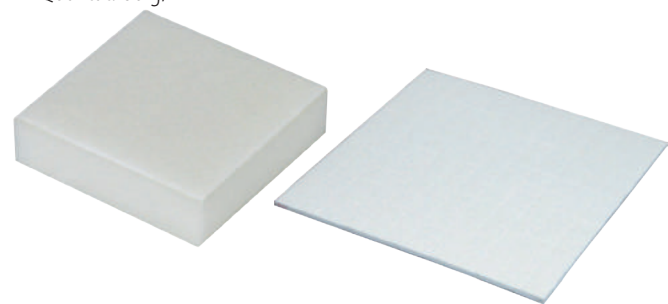

Art.-Nr.	Abmessung in mm	Farbe	Verpackungsart	Menge Bogen	VPE Stk.	Preis/ 100 Stk.
5231H	40 x 40 x 10	weiß	Bogen	120	10.200	14,90 €

Art.-Grp. 5780

Ihr pers. Rabatt

### Schaumstoff-Puffer PE Schwarz

■ lose, auf Bogen oder Rolle



Art.-Nr.	Abmessung in mm	Farbe	Verpackungsart	Menge Stk.	VPE Stk.	Preis/100 Stk.
5235	40 x 40 x 20	schwarz	Bogen	120	6.000	11,27 €
5231SR	40 x 40 x 10	schwarz	Rolle	5.820	5.820	6,79 €

Art.-Grp. 5780

Ihr pers. Rabatt

### Schaumstoff-Puffer PE Weiß



Art.-Nr.	Abmessung in mm	Farbe	Verpackungsart	VPE Stk.	Preis/100 Stk.
5233	57 x 57 x 15	weiß	lose	1.000	17,40 €

Art.-Grp. 5780

Ihr pers. Rabatt

### Schaumstoff-Puffer PE/Kork

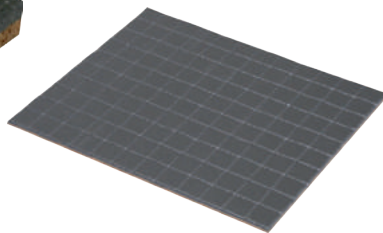
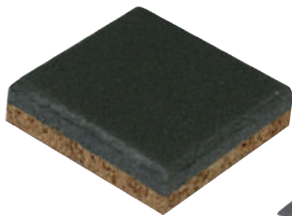

Art.-Nr.	Abmessung in mm	Farbe	Verpackungsart	Menge Bogen	VPE Stk.	Preis/100 Stk.
5232K	40 x 40 x 10	grau/braun	Bogen	120	10.400	8,44 €

Art.-Grp. 5780

Ihr pers. Rabatt

### Schaumstoff-Puffer PE Weiß



Art.-Nr.	Abmessung in mm	Farbe	Verpackungsart	VPE Stk.	Preis/100 Stk.
5234	50 x 50 x 20	weiß	lose	1.200	16,37 €

Art.-Grp. 5780

Ihr pers. Rabatt

### Schaumstoff-Puffer PE/Kork

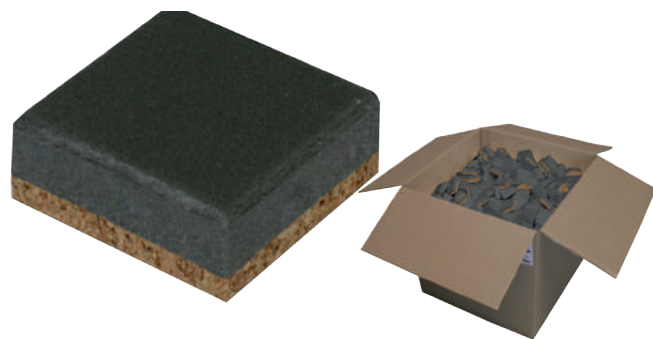

Art.-Nr.	Abmessung in mm	Farbe	Verpackungsart	VPE Stk.	Preis/100 Stk.
5236K	25 x 25 x 5	kork/natur	Rolle	26.000	10,11 €
5234K	50 x 50 x 20	grau/braun	lose	1.000	26,47 €
5235K	80 x 80 x 10	grau/braun	Bogen	1.800	61,59 €

Art.-Grp. 5780

Ihr pers. Rabatt

### Verbundschaum-Puffer

- einseitig selbstklebend
- für PVC
- Qualität: 215 kg/m<sup>2</sup>

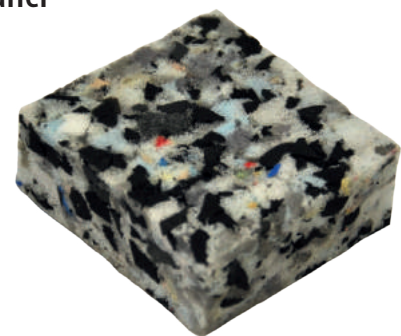

Art.-Nr.	Abmessung in mm	Verpackungsart	VPE Stk.	Preis/100 Stk.
523VS40X40X15	40 x 40 x 15	lose	10.200	11,02 €
523VS50X50X15	50 x 50 x 15	Bogen	400	12,05 €
523VS80X80X15	80 x 80 x 15	Bogen	120	23,17 €

Art.-Grp. 5782

Ihr pers. Rabatt



## SILISTO® U-Profil Transportschutz aus Schaumstoff

Transportschutz für Fenster- und Türelemente

Ausgezeichnete Lösung zum Verpacken und Schützen von Produkten, die besonderen Schutz verlangen. Das geschlossenzellige geschäumte Polyethylen, bietet einen optimalen Schutz für empfindliche Oberflächen vor mechanischen Einwirkungen. Das Schaumstoff U-Profil ist leicht, elastisch und ermöglicht eine einfache Anwendung.

- Geschlossenzellig geschäumtes Polyethylen
- Ideal für empfindliche Oberflächen
- Abmessungen: plan: 700 x 570 x 10 mm  
gefalzt: 700 x 110 x 230 mm
- Mit Falzschnitten
- Einzeln verpackt in Nylonbeutel
- Schaumdichte: 28 kg/m<sup>3</sup>

### Vorteile:

- Wiederverwendbar
- Keine Klebereste
- Verursacht keine Kratzer
- Gute Hitzebeständigkeit
- Wasserdicht
- Leicht und flexibel
- Einfache Handhabung und Montage
- Resistent gegen viele Chemikalien
- Geruchslos
- Ohne toxische Wirkungen

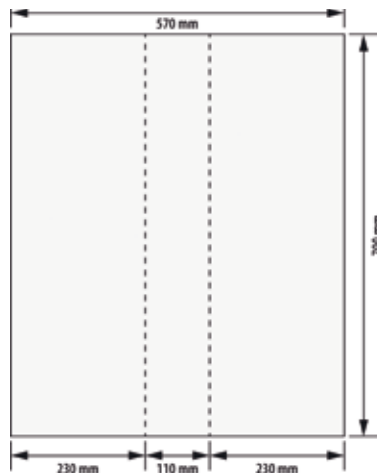

Art.-Nr.	Bezeichnung	Länge mm	Breite mm	Stärke mm	Elementlänge mm	VPE Stk.	Preis/ 100 Stk.
523U230X12*	U-Profil Schaumstoff	700	570	10	700	100	159,00 €

Art.-Grp. 5782 \*Auslaufartikel

Ihr pers. Rabatt

## SILISTO® Snaps

Der ideale Transportschutz für Fenster- und Türelemente

- Sichere Dämpfung und Schutz von schweren Fenster- und Türelementen sowohl in horizontaler als auch in vertikaler Richtung
- Wiederverwendbar
- Geschäumtes Polyethylen
- Fixierung erfolgt ausschließlich durch die Form des Profils, Fixierung mit Kleber ist nicht notwendig
- Sehr flexibel und formstabil

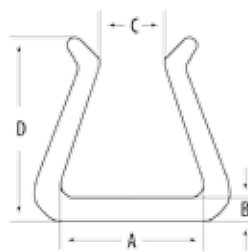

Art.-Nr.	Bezeichnung	A	B	C	D	Elementlänge	VPE Stk.	Preis/ 100 Stk.
523S15*	Typ 15	14-18	6-8	0-6	29-33	12,5 cm	300	9,90 €
523S25*	Typ 25	22-26	10-12	7-13	33-37	12,5 cm	300	19,90 €
523S702000	Typ 70x	69-73	13-17	40-50	63-67	200 cm	80	159,00€

Art.-Grp. 5775 \*Auslaufartikel

Ihr pers. Rabatt



**SILISTO® Rundschnüre/PE-Hinterfüllmaterial nach DIN 18540**

In der Regel sind die auszufüllenden Fugen tiefer als notwendig, so daß zur fachgerechten Abdichtung SILISTO Rundschnur als Tiefenbegrenzung notwendig ist, die sich leicht in die Fuge einschieben läßt. Zur Aufnahme des bei der Dichtstoffeinbringung auftretenden Drucks und zur sicheren Fixierung in der Fuge ist es notwendig, eine im Durchmesser etwas stärkere SILISTO Rundschnur einzusetzen, als es der Fugenbreite entspricht.

- Geschlossen zellig
- Verhindert Dreipunkthaftung
- Temperaturbeständig von -40°C bis +60° C
- Baustoffklasse B2
- Wasserabweisend
- Gute Verbiegungsfestigkeit
- Nach DIN 18540

Art.-Nr. geschlossenzellig	Beschreibung	Abmessung mm Ø	m/Karton	Preis/100 m
52206	Rundschnüre geschlossenzellig nach DIN 18540	6	2.500	11,67 €
522010	Rundschnüre geschlossenzellig nach DIN 18540	10	1.150	15,63 €
522015	Rundschnüre geschlossenzellig nach DIN 18540	15	550	25,51 €
522020	Rundschnüre geschlossenzellig nach DIN 18540	20	350	34,50 €
522025	Rundschnüre geschlossenzellig nach DIN 18540	25	200	40,76 €
522030	Rundschnüre geschlossenzellig nach DIN 18540	30	160	61,68 €
522040	Rundschnüre geschlossenzellig nach DIN 18540	40	150	91,89 €
522050	Rundschnüre geschlossenzellig nach DIN 18540	50	100	137,12 €

Art.-Grp. 5790

Ihr pers. Rabatt

**geschlossenzellig**



**SILISTO® Rundschnüre/PE-Hinterfüllmaterial**

In der Regel sind die auszufüllenden Fugen tiefer als notwendig, so dass zur fachgerechten Abdichtung SILISTO Rundschnur als Tiefenbegrenzung notwendig ist, die sich leicht in die Fuge einschieben läßt. Zur Aufnahme des bei der Dichtstoffeinbringung auftretenden Drucks und zur sicheren Fixierung in der Fuge ist es notwendig, eine im Durchmesser etwas stärkere SILISTO Rundschnur einzusetzen, als es der Fugenbreite entspricht.

- Offenzellig
- Verhindert Dreipunkthaftung
- Baustoffklasse B3
- Sehr gut verformbar
- Sehr preiswert

Art.-Nr. offenzellig	Beschreibung	Abmessung mm Ø	m/ Karton	Preis/100 m
52210	Rundschnüre/PE-Hinterfüllmaterial offenzellig	10	2.000	21,58 €
52215	Rundschnüre/PE-Hinterfüllmaterial offenzellig	15	900	28,05 €
52220	Rundschnüre/PE-Hinterfüllmaterial offenzellig	20	500	30,75 €
52225	Rundschnüre/PE-Hinterfüllmaterial offenzellig	25	350	43,60 €
52230	Rundschnüre/PE-Hinterfüllmaterial offenzellig	30	250	56,12 €
52240	Rundschnüre/PE-Hinterfüllmaterial offenzellig	40	150	92,00 €
52250	Rundschnüre/PE-Hinterfüllmaterial offenzellig	50	100	137,69 €

Art.-Grp. 5790

Ihr pers. Rabatt

**offenzellig**



### SILISTO® PE-Vorlegebänder

Für die Verglasung von Fenstern und Türen sowie für Festverglasungen

Überall, wo in der glasverarbeitenden Industrie Fenster oder Türen abgedichtet werden müssen, werden die SILISTO PE-Vorlegebänder wegen Ihrer vielen Vorteile klar bevorzugt. Auch in der Klimatechnik, im Möbel und Fahrzeugbau sowie im Dach- und Wandbereich werden sie vielfach verarbeitet.

- Einseitig selbstklebend mit Kunstharz-Klebstoff ausgerüstet.
- Hohe Dauer-Temperaturbeständigkeit von -30°C bis +80°C.
- Hoch alterungsbeständig und praktisch unverrottbar
- Neutrales Verhalten gegenüber unseren Dichtungsmassen

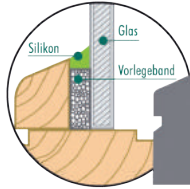

### SILISTO® PE-Vorlegebänder mit Abziehfolie

Abmessung Breite x Dicke mm	Rollenlänge m	VPE m
9 x 2	20	1.400
9 x 3	20	1.400
9 x 4	20	1.400
9 x 5	10	700
12 x 3	20	1.000
12 x 4	20	1.000
20 x 2	20	600
20 x 5	10	300
30 x 5	10	200
40 x 2	20	200
50 x 3	20	240

Art.-Nr. anthrazit	Preis/ 100 m
5259x2	12,80 €
5259x3	14,50 €
5259x4	16,60 €
5259x5	18,00 €
52512x3	21,60 €
52512x4	24,80 €
52520x2	25,20 €
52520x5	40,80 €
52530x5	61,80 €
52540x2	62,00 €
525050x3S	63,60 €

Art.-Grp. 5950

Ihr pers. Rabatt

### SILISTO® PE-Vorlegebänder SK ohne Abziehfolie

Abmessung Breite x Dicke mm	Rollenlänge m	VPE m
9 x 2	20	1.400 m
9 x 3	20	1.400 m
9 x 4	20	1.400 m
9 x 5	10	700 m
12 x 2	20	1.000 m
12 x 3	20	1.000 m
15 x 2	20	800 m
15 x 3	20	800 m
15 x 5	10	400 m
20 x 2	20	600 m
20 x 3	20	600 m
20 x 4	20	600 m
20 x 5	10	300 m
20 x 6	10	300 m
30 x 3	20	900 m
40 x 3	20	540 m
50 x 3	20	540 m
70 x 3	20	360 m
100 x 3	20	300 m

Art.-Nr. anthrazit	Preis/ 100 m
52509x2	13,60 €
52509x3	14,10 €
52509x4	14,30 €
52509x5	16,90 €
525012x2	15,70 €
525012x3	17,10 €
525015x2	20,00 €
525015x3	22,80 €
525015x5	39,80 €
525020x2	23,90 €
525020x3	24,50 €
525020x4	29,60 €
525020x5	46,50 €
525020x6	49,30 €
525030x3	44,60 €
525040x3	35,20 €
525050x3	44,60 €
525070x3	59,80 €
5250100x3	69,80 €

Art.-Grp. 5950

Ihr pers. Rabatt

**SILISTO® Trennwandbänder**

Perfekte Schalldämmung nach Maß durch die SILISTO Trennwandbänder. Der geschlossenzellige, feinporige, anpassungsfreudige und weiche Polyethylenschaum verfügt über eine gute Rückstellfähigkeit und sorgt so für eine sichere Abdichtung zwischen den Konstruktionsteilen.



Weitere Vorteile, die für sich sprechen:

- Verhindert Schallbrücken bei Konstruktionen mit U- und C-Profilen
- Gleicht Unebenheiten aus ■ Hoch alterungsbeständig
- Feuchtigkeitsunempfindlich ■ Umweltfreundlich

Art.-Nr.	Bezeichnung	Abmessung Breite x Dicke	Farbe	VPE Karton/Rolle	Preis/ 100 m
525030x3	Trennwandbänder	30 mm x 3 mm	anthrazit	900 m/30 m	44,60 €
525030x4	Trennwandbänder	30 mm x 4 mm	anthrazit	400 m/20 m	49,90 €
525050x3	Trennwandbänder	50 mm x 3 mm	anthrazit	540 m/30 m	36,90 €
525070x3	Trennwandbänder	70 mm x 3 mm	anthrazit	360 m/30 m	59,80 €
5250100x3	Trennwandbänder	100 mm x 3 mm	anthrazit	300 m/30 m	69,80 €

Art.-Grp. 5950

Ihr pers. Rabatt

**SILISTO® Band**

Dampfbremsen-Klebebänder für Überlappungen  
Für den luftdichten Einbau von Dampfbremsen nach DIN 4108-7 - Wärmeschutz durch Luftdichtheit!

- Einseitig klebend
- Hohe Festigkeit
- Extreme Klebkraft
- Besonders geeignet zur dampfdichten Verklebung von PE und PP-Folien



**Anwendungsgebiete**

- Zur luft- und dampfdichten Verklebung von PE, PP-Folien, Kraftpapier etc.  
(wie z. B. Dampfbremsfolien und Baufolien)
- Abdichten von undichten Stellen bei Baufolien und Dampfbremsen
- Auch für die Abdichtung von Holzwerkstoffen im Fertighausbereich und Holzrahmenbau einsetzbar (z. B. angrenzende Bauteile wie Fenster und Türen).

**Vorteile**

- Bei Anwendung von Hand zu trennen (reißbar)
- Sehr aggressiv klebend, hält wie verschweißt
- Wasserabweisendes Spezialpapier (PE-befilmt)
- Übertreffende Alterungsbeständigkeit, kein Verspröden
- Temperaturbeständig von -40°C bis +100°C
- Umweltfreundlich, da lösungsmittelfreier Acrylat-Kleber
- Kleine Verpackungseinheiten direkt für die Baustelle

Art.-Nr.	Bezeichnung	Abmessung Rollenbreite x Rollenlänge	VPE Rollen	Preis/Stk.
518260B	Klebeband für Überlappungen	60 mm x 25 m	4	18,90 €

Art.-Grp. 5850

Ihr pers. Rabatt

**RISTO® Band**

Dampfbremsen-Klebebänder für Durchdringungen  
Für den luftdichten Einbau von Dampfbremsen nach DIN 4108-7 - Wärmeschutz durch Luftdichtheit!

- Einseitig klebend
- Hohe Dehnfähigkeit
- Extreme Klebkraft
- Besonders geeignet zur luftdichten Verklebung von Durchdringungen



**Vorteile:**

- Hohe Temperaturbeständigkeit, -40° bis +100°C, kurzzeitig bis +120°C
- Dehnbar, mit diagonalem Fadengelege
- Gute Alterungs- und Witterungsbeständigkeit
- Klebt auch auf sich selbst
- Umweltfreundlicher Acryl-Klebstoff, ohne Chlor, Lösungsmittel, Formaldehyd und Weichmacher
- Kleine Verpackungseinheiten direkt für die Baustelle

Art.-Nr.	Bezeichnung	Abmessung Rollenbreite x Rollenlänge	VPE Rollen	Preis/Stk.
518060B	Klebeband für Durchdringungen	60 mm x 25 m	4	18,90 €

Art.-Grp. 5850

Ihr pers. Rabatt

### SILISTO® Bitumen Reparaturband

Das SILISTO Bitumen Reparaturband ist ein kaltselfklebendes, temperaturbeständiges Bitumenband, zur schnellen und problemlosen Abdichtung im gesamten Dachbereich.

Das SILISTO Bitumen Reparaturband eignet sich hervorragend zur schnellen und dauerhaften Abdichtung und Reparatur von: Lichtkuppeln, Mauerabdeckungen, Kaminen, Dachpappen, Dachrinnen, Ziegeln, Dachsteinen, First- und Kehlbleche, Rinnenanschlüsse, Antennenständer, Gaupen, Brandmauern, Entwässerungs- und Lüftungsrohre, Wintergärten usw.

Die selbstklebende Belagmasse ist mit einer witterungsbeständigen aluminium-, blei- oder kupferfarbenen Folie versehen und haftet auf: Putz, Beton, Holz, Glas, Stahl, Mauerwerk, Zementanstrich.



Rollenbreite	Rollenlänge	VPE Rollen
50 mm	10 m	6
75 mm	10 m	4
100 mm	10 m	3
150 mm	10 m	2
200 mm	10 m	2
225 mm	10 m	1
300 mm	10 m	1
450 mm	10 m	1
600 mm	10 m	1
1.000 mm	10 m	1

Art.-Grp. 5880

#### ALU

alufarben	
Art.-Nr.	Preis/Stk.
52750	11,61 €
52775	15,21 €
527100	20,97 €
527150	28,14 €
527200	37,02 €
527225	48,63 €
527300	63,09 €
527450	87,85 €
527600	120,92 €
5271000	243,73 €

#### BLEI

bleifarben	
Art.-Nr.	Preis/Stk.
527B50	12,27 €
527B75	17,33 €
527B100	20,60 €
527B150	35,12 €
527B200	53,64 €
527B225	56,90 €
527B300	65,93 €
527B450	102,01 €
527B600	187,05 €
527B1000	243,73 €

#### KUPFER

kupferfarben	
Art.-Nr.	Preis/Stk.
527K50	12,59 €
527K75	19,12 €
527K100	24,96 €
527K150	37,77 €
527K200	49,93 €
527K225	58,70 €
527K300	77,82 €
527K450	112,38 €
527K600	206,06 €
527K1000	268,47 €

Ihr pers. Rabatt

### SILISTO® Spiegelklebeband

- Beidseitig selbstklebend
- TÜV geprüft
- extrem stark klebender Acrylatkleber

#### Anwendungsbereiche:

- Zur Befestigung von Spiegeln, Schildern, Platten, Displays

Art.-Nr.	Bezeichnung	Abmessung Breite x Länge	Inhalt Karton	Preis/Rolle
52519x10x25	Spiegelklebeband, weiß, Stärke: 1 mm	19 mm x 25 m	16 Rollen	25,90 €

Art.-Grp. 5800

Ihr pers. Rabatt

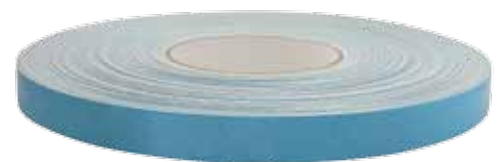

**PREMIUM QUALITÄT**

#### Technische Daten

Träger	PE-Schaum
Gesamtdicke	1160 µ
Linerdicke	160 µ
Dehnung bis Bruch	200 %
Klebkraft auf Stahl	25 N/cm
Zugfestigkeit	11 N/cm
Klebstoff	Acrylat
Temperaturbeständigkeit	bis 100° C
Kerndurchmesser	76 mm

### Krepp-Papier (Flachkrepp)

Einsatzbereiche: Maler- und Abdekarbeiten

Art.-Nr.	Breite mm/ Länge m	VPE Stk.	Preis/Rolle
51919	19 mm/50 m	48	1,33 €
51925	25 mm/50 m	36	1,79 €
51930	30 mm/50 m	32	2,17 €
51938	38 mm/50 m	24	2,73 €
51950	50 mm/50 m	20	3,57 €
519100	100 mm/50 m	12	7,93 €
519200	200 mm/50 m	12	28,09 €

Art.-Grp. 5910

**Ihr pers. Rabatt**



### Packbänder (Flüsterband) - PP

Art.-Nr.	Breite mm/ Länge m	Farbe	VPE Stk.	Preis/Rolle
519050	48 mm/66 m	Havanna-Braun	36	2,99 €
519150	50 mm/66 m	Transparent	36	2,99 €

Art.-Grp. 5915

**Ihr pers. Rabatt**



### Abroller

Art.-Nr.	Beschreibung	VPE Stk.	Preis/Stk.
5199	Abroller für Packbänder mit Bremse	1	24,46 €

Art.-Grp. 5910

**Ihr pers. Rabatt**



### PE-Stretchfolien 500 mm breit

Art.-Nr.	Beschreibung	Breite	Stärke µm	Rolle m	Rolle kg	VPE Rollen	Preis/Rolle
519500	für Maschinen	500 mm	23	1.400	16	1	101,97 €
519500D	für Handabroller (Kern 50 mm)	500 mm	20	300	3	1	18,43 €
51910D	für Handabroller (Kern 35 mm)	125 mm	23	130		9	7,93 €

Art.-Grp. 5910

**Ihr pers. Rabatt**



### Handabroller für PE-Stretchfolie

Art.-Nr.	Beschreibung	VPE Stk.	Preis/Stk.
99984519000	Handabroller für PE-Stretchfolie	1	46,35 €

Art.-Grp. 5910

**Ihr pers. Rabatt**



### Kartons Wellpappe

Faltkartonagen aus stabiler Wellpappe

Art.-Nr.	Abmessung	belastbar bis	VPE/Stk.	Preis/Stk.
999GR15	380 x 275 x 300	mind. 30 kg	25	1,09 €
999GR16	505 x 255 x 300	mind. 30 kg	25	1,70 €
991HBN1	80 x 90 x 79		100	0,58 €
991HBN2	160 x 90 x 79		100	0,61 €
991HBN3	240 x 90 x 79		100	0,64 €

Art.-Grp. 5910

**Ihr pers. Rabatt**





**Reinalubänder**

- Selbstklebend, schwer entflammbar DIN 4102-B1
- Dichtband für Kälte
- Abdichten von Rohren und Isolieren gegen Hitze und Kälte

Art.-Nr.	Abmessung Breite x Länge	VPE Rollen	Preis/Rolle
519650	50 mm x 100 m	24	19,39 €
519675	75 mm x 100 m	16	30,79 €
5196100	100 mm x 100 m	12	38,00 €

Art.-Grp. 5910

Ihr pers. Rabatt

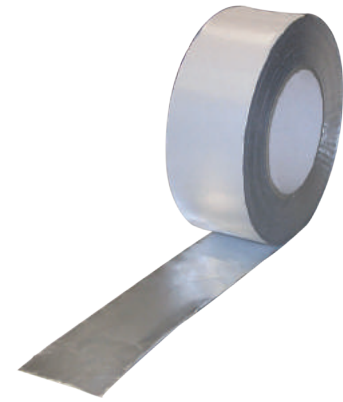

**Polybänder silber**

- Nahtband für Dämm- und Isolationsmatten
- Selbstklebend ■ Alubedampft

Art.-Nr.	Abmessung Breite x Länge	VPE Rollen	Preis/Rolle
5197503	50 mm x 100 m/1" Kern	36	8,94 €
5197753	75 mm x 100 m/3" Kern	24	10,51 €
51971003	100 mm x 100 m/3" Kern	18	15,10 €
5197501	50 mm x 50 m/1" Kern	72	4,39 €
5197751	75 mm x 50 m/1" Kern	48	7,45 €
51971001	100 mm x 50 m/1" Kern	36	8,94 €

Art.-Grp. 5910

Ihr pers. Rabatt

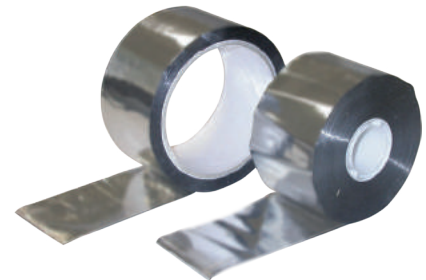

**Gewebebänder (Steinband)**

- Selbstklebend, silbergrau kunststoffbeschichtet
- Die starke Klebmasse verankert das Band auch auf rauhen, unebenen Untergründen wie z. B. Putz und Steinflächen

Art.-Nr.	Abmessung Breite x Länge	VPE Rollen	Preis/Rolle
530038	38 mm x 50 m	36	8,68 €
530050	50 mm x 50 m	24	9,83 €
530075	75 mm x 50 m	16	20,19 €

Art.-Grp. 5915

Ihr pers. Rabatt



**Gewebebänder all-weather**

- Mit speziellem Klebstoff für extreme Temperaturen von -10°C bis 65°C

Art.-Nr.	Abmessung Breite x Länge	VPE Rollen	Preis/Rolle
530051	50 mm x 50 m	24	12,15 €

Art.-Grp. 5915

Ihr pers. Rabatt

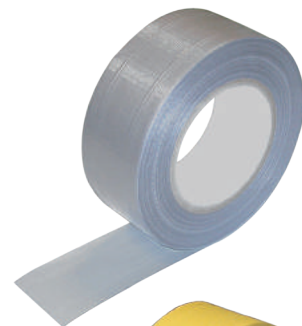

**Putzerbänder PVC gelb**

Weichfolienband quergerillt, leicht von Hand abzureißen für Abklebarbeiten, Aufschlag Holz und Kunststoff

Art.-Nr.	Abmessung Breite x Länge	VPE Rollen	Preis/Rolle
519930	30 mm x 33 m	60	2,62 €
519938	38 mm x 33 m	48	3,42 €
519950	50 mm x 33 m	36	4,28 €
519975	75 mm x 33 m	24	7,23 €

Art.-Grp. 5915

Ihr pers. Rabatt



**Folienklebebänder (doppelseitig klebend)**

Art.-Nr.	Abmessung	VPE Rollen	Preis/Rolle
518251	25 mm breit, 50 m lang	72	11,25 €

Art.-Grp. 5910

Ihr pers. Rabatt

6. Dichtungs- und Klebebänder

### Gitterbänder selbstklebend

Zur Stoßkantenüberbrückung beim Zusammenfügen von Gipskartonplatten, Rißüberbrückung im Mauerwerk usw.

Art.-Nr.	Abmessung Breite x Länge	VPE Rollen	Preis/Rolle
519850	50 mm x 45 m	54	9,45 €
51985090	50 mm x 90 m	24	13,06 €
5198100	100 mm x 45 m	18	17,19 €

Art.-Grp. 5915

**Ihr pers. Rabatt**

### Duomask

Zweiseitig klebendes Abdeckband mit randfreier Zone für Innen und Außen

Art.-Nr.	Abmessung Breite x Länge	VPE Rollen	Preis/Rolle
519825	25 mm x 25 m	72	6,80 €
519835	35 mm x 25 m	48	8,10 €
519851	50 mm x 50 m	15	13,90 €

Art.-Grp. 5915

**Ihr pers. Rabatt**

### Butyl-Klebebänder

Zweiseitig klebend mit sehr hoher Klebkraft, speziell für Überlappungen von Dampfsperffolien und zum Abdichten von Stößen und Fugen.

Art.-Nr.	Abmessung Breite x Länge x Stärke	VPE Rollen	Preis/Rolle
518021	15 mm x 25 m x 1 mm	10	27,90 €
518022	15 mm x 50 m x 1 mm	10	49,00 €

Art.-Grp. 5915

**Ihr pers. Rabatt**

### Reparaturband

Anthrazit

Art.-Nr.	Abmessung Breite x Länge	VPE Rollen	Preis/Rolle
524RB	75 mm x 25 m	8	18,40 €

Art.-Grp. 5915

**Ihr pers. Rabatt**

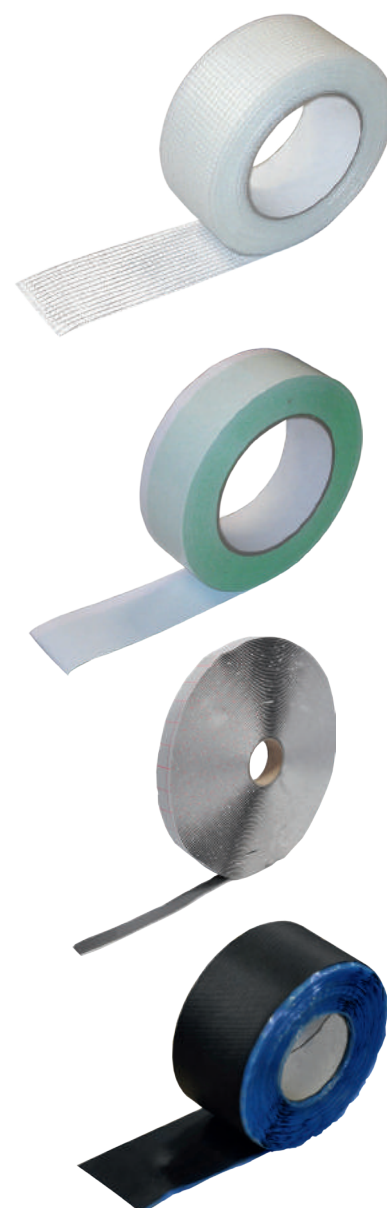

## Wärmedämmverbundsystem (WDVS) und Trockenbau

### SILISTO® LIT 500

Vollwärmeschutzgewebe aus alkalibeständiger Glasfaser

- Verhindert Rissbildung bei Materialübergängen und bei Wärmeschutzfassaden
- Hochalkalibeständig
- Schiebefest ausgerüstet
- Maschenweite 4 x 4 mm
- Hohe Reiß- und Zugfestigkeit

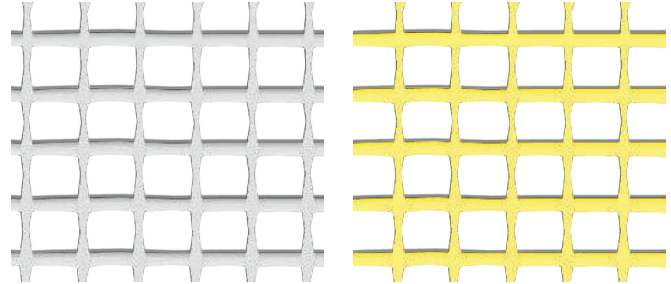

Art.-Nr.	Abmessung Breite/Farbe	Flächengewicht	VPE	Paletteninhalt	Preis/m <sup>2</sup>
5168101	100 cm/weiß	165 g/m <sup>2</sup>	1 Rolle = 50 m <sup>2</sup>	1.500 m <sup>2</sup> /30 Rollen	1,64 €
5168102	100 cm/gelb	165 g/m <sup>2</sup>	1 Rolle = 50 m <sup>2</sup>	1.500 m <sup>2</sup> /30 Rollen	1,64 €

Art.-Grp. 5060

**Ihr pers. Rabatt**

### SILISTO® LIT 200

Außenputzgewebe aus alkalibeständiger Glasfaser

- Verhindert Rissbildung bei Materialübergängen und bei Wärmeschutzfassaden
- Hochalkalibeständig
- Schiebefest ausgerüstet
- Breitmaschig
- Farbe: blau
- Maschenweite 13 x 13 mm

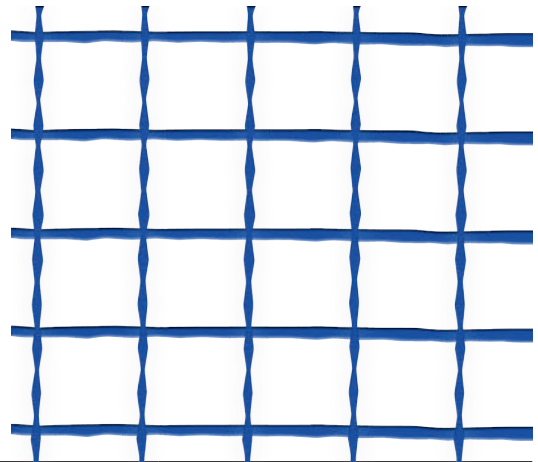

Art.-Nr.	Abmessung Breite	Flächengewicht	VPE	Paletteninhalt	Preis/m <sup>2</sup>
5169100	100 cm	115 g/m <sup>2</sup>	1 Rolle = 100 m <sup>2</sup>	1.600 m <sup>2</sup> /16 Rollen	1,47 €

Art.-Grp. 5060

**Ihr pers. Rabatt**

## SILISTO® PVC-Eckwinkel

- WDVS-Gewebe
- Schenkel 80 x 120 mm

Der Gewebewinkel dient einer schnelleren Verarbeitung im Eck- und Laibungsbereich. Er schützt zusätzlich durch seine hohe Stabilität die Kanten und ermöglicht eine exakte Eckausbildung durch seinen vorgegebenen Winkel.

### Verarbeitung:

Winkel punktuell fixieren, später mit Gewebe überlappen und vollflächig einspachteln.

### Hinweis:

Unsere anwendungstechnischen Empfehlungen, die wir zur Unterstützung des Verarbeitens nach bestem Wissen und dem derzeitigen Erkenntnisstand geben, bekunden kein vertragliches Rechtsverhältnis.

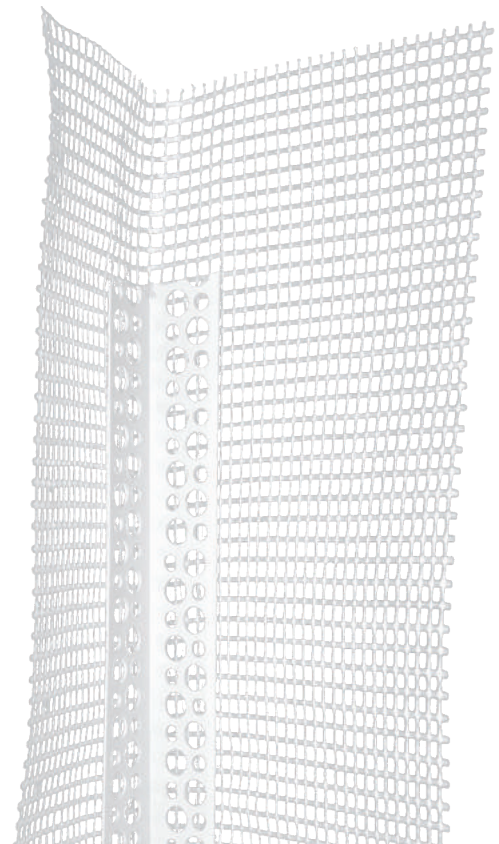

Art.-Nr.	Bezeichnung	Abmessung mm	Farbe	Länge	VPE m	Preis/m
5165100	SILISTO PVC-Eckwinkel - weiß	80 x 120	weiß	2,50 m	250	1,16 €
5165101	SILISTO PVC-Eckwinkel - grün	80 x 120	grün	2,50 m	250	1,16 €
5165102	SILISTO PVC-Eckwinkel - gelb	80 x 120	gelb	2,50 m	250	1,16 €

Art.-Grp. 5075

Ihr pers.  
Rabatt



## HOLZ

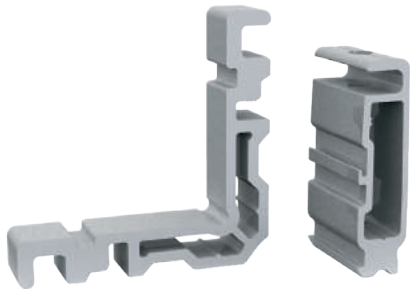

## KUNSTSTOFF

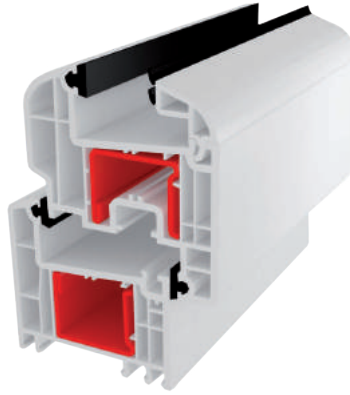

## ALUMINIUM

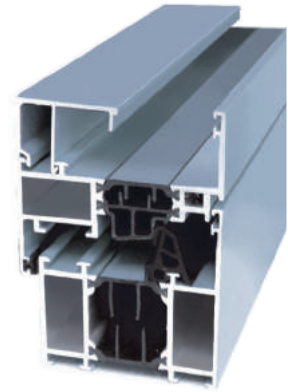

# Fensterbau

# 07

# 07



# HIGHLIGHTS in diesem Kapitel



**Der neue spreizbare Eckverbinder  
für HEROAL D72/W72 aus eigener Herstellung**



**GREEN-FAST® EASY**  
Vollständiges Vorwandmontagesystem



**Verglasungsklotze**  
aus eigener Herstellung

## Wir sind Hersteller von Verglasungsklötzen, Glasfalzeinlagen & Unterlegplatten

Täglich produzieren wir im  
Spritzgussverfahren bis  
zu 250.000 Exemplare!



**Produktiv**  
und flexibel durch eigene Herstellung

**NÖGEL**  
...die Glas-Verbindung

7. Fensterbau

## Quick-Set Verglasungsklötze mit Zapfen

Die patentierten Klötze bringen eine wesentlich schnellere und einfachere Montage der Isolierglaseinheiten. Es muss weder geklebt noch genagelt werden.

- Besteht aus hochwertigem PE
- Schnelle und einfache Montage ohne Einsatz von Werkzeugen
- Die Zapfen halten den Klotz fest zwischen Glaselement und Rahmen/Glasleiste
- Die Zapfen gehen bis zum Anschlag an die Scheibe und gewährleisten somit eine exakte Positionierung unter den Glasscheiben
- Unebenheiten der Glaskante werden aufgenommen
- Keine Punktbelastung und dadurch weniger Bruchrisiko

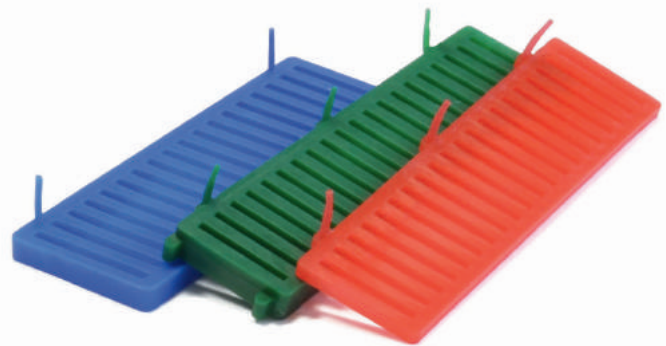

## Das Risiko des Glasbruchs wird minimiert!

Farbe	Dicke in mm
	1
	2
	3
	4
	5

### 20 mm

Art.-Nr.	Gewicht/ 1.000 Stk.	VPE Stk.	Preis/ 100 Stk.
53320x1	1.706 g	1.000	3,98 €
53320x2	2.500 g	1.000	4,29 €
53320x3	3.740 g	1.000	4,56 €
53320x4	4.880 g	1.000	4,68 €
53320x5	6.140 g	1.000	6,36 €

\*auch sortiert

Farbe	Dicke in mm
	1
	2
	3
	4
	5
	6
	7
	8

### 24 mm

Art.-Nr.	Gewicht/ 1.000 Stk.	VPE Stk.	Preis/ 100 Stk.
53324x1	1.920 g	1.000	5,86 €
53324x2	2.962 g	1.000	5,09 €
53324x3		1.000	5,34 €
53324x4	5.800 g	1.000	5,44 €
53324x5	7.340 g	1.000	5,88 €
53324x6	8.160 g	1.000	8,07 €
53324x7	8.780 g	1.000	12,78 €
53324x8		1.000	13,62 €

\*auch sortiert

Farbe	Dicke in mm
	2
	3
	4
	5
	6

### 32 mm

Art.-Nr.	Gewicht/ 1.000 Stk.	VPE Stk.	Preis/ 100 Stk.
53332x2	3.665 g	1.000	7,15 €
53332x3	5.311 g	1.000	7,76 €
53332x4	7.350 g	1.000	8,79 €
53332x5	9.084 g	1.000	10,45 €
53332x6	10.451 g	1.000	13,90 €

\*auch sortiert

Farbe	Dicke in mm
	2
	3
	4
	5
	6

### 42 mm

Art.-Nr.	Gewicht/ 1.000 Stk.	VPE Stk.	Preis/ 100 Stk.
53342x3	6.300 g	1.000	12,13 €
53342x4	8.680 g	1.000	13,37 €
53342x5	10.560 g	1.000	14,48 €

\*auch sortiert

Art.-Gr. 6120

**Bitte fordern Sie unsere Prüfberichte an!**

### 26 mm

Art.-Nr.	Gewicht/ 1.000 Stk.	VPE Stk.	Preis/ 100 Stk.
53326x2	3.683 g	1.000	6,70 €
53326x3	5.325 g	1.000	6,81 €
53326x4	7.036 g	1.000	7,12 €
53326x5	8.745 g	1.000	8,19 €
53326x6	10.596 g	1.000	10,16 €

### 28 mm

Art.-Nr.	Gewicht/ 1.000 Stk.	VPE Stk.	Preis/ 100 Stk.
53328x1	2.583 g	1.000	6,11 €
53328x2	3.766 g	1.000	6,81 €
53328x3	5.342 g	1.000	6,94 €
53328x4	6.999 g	1.000	7,22 €
53328x5	8.719 g	1.000	8,38 €
53328x6	9.967 g	1.000	10,33 €

### 38 mm

Art.-Nr.	Gewicht/ 1.000 Stk.	VPE Stk.	Preis/ 100 Stk.
53338x2	4.557 g	1.000	7,96 €
53338x3	6.682 g	1.000	8,48 €
53338x4	8.476 g	1.000	9,67 €
53338x5	10.760 g	1.000	11,52 €



### 46 mm

Art.-Nr.	Gewicht/ 1.000 Stk.	VPE Stk.	Preis/ 100 Stk.
53346x2	6.273 g	1.000	14,99 €
53346x3	7.814 g	1.000	16,08 €
53346x4	9.974 g	1.000	17,10 €
53346x5	12.598 g	1.000	18,12 €
53346x6	14.760 g	1.000	23,05 €

**Ihr pers. Rabatt**



### Verglasungsklötze Typ SILISTO® Classic

- Material: Polypropylen
- Tragkraft bis 3 Tonnen

**Bitte fordern Sie unsere Prüfberichte an!**



10 mm		12 mm		20 mm		22 mm											
Farbe	Dicke in mm	Art.-Nr.	VPE Stk.	Inhalt Palette	Preis/100 Stk.	Art.-Nr.	VPE Stk.	Inhalt Palette	Preis/100 Stk.	Art.-Nr.	VPE Stk.	Inhalt Palette	Preis/100 Stk.	Art.-Nr.	VPE Stk.	Inhalt Palette	Preis/100 Stk.
	1	53510x1	1.000	10.000	27,97 €	53512x1	1.000	26,21 €	53520x1	1.000	3,69 €	53522x1	1.000	144.000	3,69 €		
	2	53510x2	1.000	10.000	30,05 €	53512x2	1.000	27,08 €	53520x2	1.000	3,81 €	53522x2	1.000	144.000	3,90 €		
	3	53510x3	1.000	10.000	32,13 €	53512x3	1.000	31,16 €	53520x3	1.000	3,90 €	53522x3	1.000	72.000	4,14 €		
	4	53510x4	1.000	10.000	34,21 €	53512x4	1.000	32,63 €	53520x4	1.000	4,44 €	53522x4	1.000	48.000	4,35 €		
	5	53510x5	1.000	10.000	36,29 €	53512x5	1.000	32,63 €	53520x5	1.000	4,64 €	53522x5	1.000	48.000	5,27 €		
	6								53520x6	1.000	5,37 €	53522x6	1.000	48.000	5,65 €		
	8																

24 mm*		26 mm		28 mm*		30 mm*											
Farbe	Dicke in mm	Art.-Nr.	VPE Stk.	Inhalt Palette	Preis/100 Stk.	Art.-Nr.	VPE Stk.	Inhalt Palette	Preis/100 Stk.	Art.-Nr.	VPE Stk.	Inhalt Palette	Preis/100 Stk.	Art.-Nr.	VPE Stk.	Inhalt Palette	Preis/100 Stk.
	1	53524x1	1.000	60.000	3,90 €	53526x1	1.000	4,08 €	53528x1	1.000	4,25 €	53530x1	1.000	120.000	4,25 €		
	2	53524x2	1.000	60.000	3,95 €	53526x2	1.000	4,11 €	53528x2	1.000	4,35 €	53530x2	1.000	90.000	4,35 €		
	3	53524x3	1.000	60.000	4,35 €	53526x3	1.000	4,64 €	53528x3	1.000	4,71 €	53530x3	1.000	60.000	4,71 €		
	4	53524x4	1.000	60.000	4,53 €	53526x4	1.000	4,74 €	53528x4	1.000	4,74 €	53530x4	1.000	45.000	5,10 €		
	5	53524x5	1.000	60.000	5,27 €	53526x5	1.000	5,43 €	53528x5	1.000	5,40 €	53530x5	1.000	45.000	5,55 €		
	6	53524x6	1.000	45.000	5,65 €	53526x6	1.000	5,83 €	53528x6	1.000	6,06 €	53530x6	1.000	30.000	6,06 €		
	8	53524x8	1.000	30.000	7,50 €	53526x8	500	7,61 €	53528x8	500	11,10 €	53530x8	500	22.500	8,07 €		

32 mm*		34 mm*		36 mm		40 mm*											
Farbe	Dicke in mm	Art.-Nr.	VPE Stk.	Inhalt Palette	Preis/100 Stk.	Art.-Nr.	VPE Stk.	Inhalt Palette	Preis/100 Stk.	Art.-Nr.	VPE Stk.	Inhalt Palette	Preis/100 Stk.	Art.-Nr.	VPE Stk.	Inhalt Palette	Preis/100 Stk.
	1	53532x1	1.000	90.000	4,87 €	53534x1	1.000	90.000	4,87 €	53536x1	1.000	6,22 €	53540x1	1.000	45.000	6,24 €	
	2	53532x2	1.000	72.000	5,37 €	53534x2	1.000	72.000	5,37 €	53536x2	1.000	6,42 €	53540x2	1.000	45.000	6,39 €	
	3	53532x3	1.000	45.000	5,78 €	53534x3	1.000	45.000	5,78 €	53536x3	1.000	6,64 €	53540x3	1.000	40.000	6,81 €	
	4	53532x4	1.000	42.000	6,02 €	53534x4	1.000	42.000	6,02 €	53536x4	1.000	7,38 €	53540x4	1.000	40.000	7,39 €	
	5	53532x5	1.000	24.000	6,56 €	53534x5	1.000	24.000	6,56 €	53536x5	1.000	8,21 €	53540x5	1.000	40.000	7,75 €	
	6	53532x6	1.000	24.000	7,21 €	53534x6	1.000	24.000	7,21 €	53536x6	1.000	8,63 €	53540x6	500	40.000	8,70 €	
	8												53540x8	500	20.000	13,20 €	

42 mm		44 mm		46 mm*		48 mm											
Farbe	Dicke in mm	Art.-Nr.	VPE Stk.	Inhalt Palette	Preis/100 Stk.	Art.-Nr.	VPE Stk.	Inhalt Palette	Preis/100 Stk.	Art.-Nr.	VPE Stk.	Inhalt Palette	Preis/100 Stk.	Art.-Nr.	VPE Stk.	Inhalt Palette	Preis/100 Stk.
	1	53542x1	500	9,20 €	53544x1	500	9,25 €	53546x1	500	10,18 €	53548x1	500	12,14 €				
	2	53542x2	500	10,08 €	53544x2	500	11,33 €	53546x2	1.000	11,85 €	53548x2	500	13,31 €				
	3	53542x3	500	13,48 €	53544x3	500	13,48 €	53546x3	1.000	14,34 €	53548x3	500	15,39 €				
	4	53542x4	500	14,62 €	53544x4	500	14,76 €	53546x4	500	14,96 €	53548x4	500	16,95 €				
	5	53542x5	500	15,64 €	53544x5	500	15,80 €	53546x5	500	16,15 €	53548x5	500	18,61 €				
	6	53542x6	500	17,11 €	53544x6	500	18,09 €	53546x6	500	17,85 €	53548x6	500	20,69 €				

50 mm*		52 mm		56 mm		60 mm											
Farbe	Dicke in mm	Art.-Nr.	VPE Stk.	Inhalt Palette	Preis/100 Stk.	Art.-Nr.	VPE Stk.	Inhalt Palette	Preis/100 Stk.	Art.-Nr.	VPE Stk.	Inhalt Palette	Preis/100 Stk.	Art.-Nr.	VPE Stk.	Inhalt Palette	Preis/100 Stk.
	1	53550x1	500	12,16 €	53552x1	500	12,68 €	53556x1	500	13,87 €	53560x1	500	20,65 €				
	2	53550x2	1.000	13,41 €	53552x2	500	14,94 €	53556x2	500	15,74 €	53560x2	500	22,70 €				
	3	53550x3	1.000	15,49 €	53552x3	500	17,90 €	53556x3	500	18,72 €	53560x3	500	26,00 €				
	4	53550x4	1.000	17,16 €	53552x4	500	19,77 €	53556x4	500	21,49 €	53560x4	500	30,25 €				
	5	53550x5	500	19,13 €	53552x5	500	21,49 €	53556x5	500	24,15 €	53560x5	500	34,43 €				
	6	53550x6	500	20,69 €	53552x6	500	23,58 €	53556x6	500	26,93 €	53560x6	500	38,00 €				

Art.-Grp. 6150

\*ift-geprüft

Ihr pers. Rabatt

7. Fensterbau

### SILISTO® Montageklötze

**Wir sind Hersteller von Verglasungsklötzen, Glasfalzeinlagen & Unterlegplatten**  
**Täglich produzieren wir im Spritzgussverfahren bis zu 250.000 Exemplare!**



### SILISTO® Quickies - Kunststoff-Unterlegplatten

zum Ausgleichen und Ausrichten im

- Fenster- und Türenbau
- Innen- und Trockenausbau
- universelle Anwendungen als Distanzplatte oder Unterlegplatte.
- beidseitig geriffelte Oberfläche
- Material: Polypropylen [PP]



**Maße: 40 x 60 mm**  
 Stärke: 1,5 mm - 20 mm

**Maße: 53 x 66 mm**  
 Stärke: 1,5 mm - 20 mm

Art.-Nr.	Farbe	Stärke mm	VPE Stk.	Preis/100 Stk.
535ULP40x60x15	weiß	1,5	1.000	11,42 €
535ULP40x60x3	rot	3	1.000	16,22 €
535ULP40x60x5	grün	5	1.000	22,39 €
535ULP40x60x10	braun	10	500	34,48 €
535ULP40x60x150	grau	15	500	71,78 €
535ULP40x60x20	schwarz	20	250	82,45 €

Art.-Grp. 6151

Ihr pers. Rabatt

### SILISTO® Quickies - SORTIMENT

(im praktischen Eimer)

- 40 mm (Breite) x 60 mm (Länge)
- 220 Teile



#### Inhalt

Stärke	Farbe	Menge
1,5 mm	weiß	50 Stk.
3 mm	rot	50 Stk.
5 mm	grün	50 Stk.
10 mm	braun	25 Stk.
15 mm	blau	25 Stk.
20 mm	schwarz	20 Stk.

Artikelnummer	Menge (pro Eimer)	Preis/Eimer
535QUICK220	220 Teile	54,90 €

Art.-Grp. 2070

Ihr pers. Rabatt

### Quick-Set Verglasungsklötze mit Zapfen

Die Verglasungsklötze bringen eine wesentlich schnellere und einfachere Montage der Isolierglaseinheiten. Es muss weder geklebt noch gegelgt werden.

**Das Risiko des Glasbruchs wird minimiert!**



Farbe	Dicke in mm	20 mm		24 mm		26 mm		28 mm		32 mm		38 mm		42 mm	
		Art.-Nr.	Preis/100 Stk.	Art.-Nr.	Preis/100 Stk.	Art.-Nr.	Preis/100 Stk.	Art.-Nr.	Preis/100 Stk.	Art.-Nr.	Preis/100 Stk.	Art.-Nr.	Preis/100 Stk.	Art.-Nr.	Preis/100 Stk.
	1	53320x1	3,98 €	53324x1	5,86 €			53328x1	6,11 €			53338x2	7,96 €		
	2	53320x2	4,29 €	53324x2	5,09 €	53326x2	6,70 €	53328x2	6,81 €	53332x2	7,15 €	53338x2	7,96 €		
	3	53320x3	4,56 €	53324x3	5,34 €	53326x3	6,81 €	53328x3	6,94 €	53332x3	7,76 €	53338x3	8,48 €	53342x3	12,13 €
	4	53320x4	4,68 €	53324x4	5,44 €	53326x4	7,12 €	53328x4	7,22 €	53332x4	8,79 €	53338x4	9,67 €	53342x4	13,37 €
	5	53320x5	6,36 €	53324x5	5,88 €	53326x5	8,19 €	53328x5	8,38 €	53332x5	10,45 €	53338x5	11,52 €	53342x5	14,48 €
	6			53324x6	8,07 €	53326x6	10,16 €	53328x6	10,33 €	53332x6	13,90 €				
	7			53324x7	12,78 €										
	8			53324x8	13,62 €										

Art.-Gr. 6120

Ihr pers. Rabatt



### SILISTO® Turbos

- zeitsparend
- belastbar
- schnelle & leichte Montage



Art.-Nr.	Beschreibung	Abmessungen	Farbe	Menge	Preis/100 Stk.
535T2	SILISTO® Turbos	80 x 50 x 2 mm	rot	500 Stk.	10,98 €
535T3	SILISTO® Turbos	80 x 50 x 3 mm	grün	500 Stk.	15,38 €
535T5	SILISTO® Turbos	80 x 50 x 5 mm	blau	500 Stk.	21,54 €
535T7	SILISTO® Turbos	80 x 50 x 7 mm	braun	500 Stk.	26,38 €
535T10	SILISTO® Turbos	80 x 50 x 10 mm	schwarz	500 Stk.	37,38 €
535T15	SILISTO® Turbos	80 x 50 x 15 mm	gelb	250 Stk.	57,16 €
535T20	SILISTO® Turbos	80 x 50 x 20 mm	schwarz	250 Stk.	79,16 €
535T1202	SILISTO® Turbos	120 x 50 x 2 mm	rot	250 Stk.	26,36 €
535T1203	SILISTO® Turbos	120 x 50 x 3 mm	grün	250 Stk.	30,76 €
535T1205	SILISTO® Turbos	120 x 50 x 5 mm	blau	250 Stk.	41,76 €
535T1207	SILISTO® Turbos	120 x 50 x 7 mm	braun	250 Stk.	48,90 €
535T12010	SILISTO® Turbos	120 x 50 x 10 mm	schwarz	100 Stk.	87,89 €
535T12015	SILISTO® Turbos	120 x 50 x 15 mm	gelb	100 Stk.	109,89 €
535T12020	SILISTO® Turbos	120 x 50 x 20 mm	schwarz	100 Stk.	129,80 €
535T1602	SILISTO® Turbos	160 x 50 x 2 mm	rot	250 Stk.	32,96 €
535T1603	SILISTO® Turbos	160 x 50 x 3 mm	grün	250 Stk.	43,96 €
535T1605	SILISTO® Turbos	160 x 50 x 5 mm	blau	250 Stk.	65,96 €
535T1607	SILISTO® Turbos	160 x 50 x 7 mm	braun	250 Stk.	76,90 €
535T16010	SILISTO® Turbos	160 x 50 x 10 mm	schwarz	100 Stk.	131,89 €
535T16015	SILISTO® Turbos	160 x 50 x 15 mm	gelb	100 Stk.	175,89 €
535T16020	SILISTO® Turbos	160 x 50 x 20 mm	schwarz	100 Stk.	194,30 €

Art.-Grp. 2070

Ihr pers. Rabatt

### SILISTO® Turbos - SORTIMENT

(im praktischen Eimer)

- 155 Teile



bis  
**8 Tonnen**  
belastbar



#### Inhalt

Abmessungen	Farbe	Menge
80 x 50 x 2 mm	rot	30 Stk.
80 x 50 x 3 mm	grün	30 Stk.
80 x 50 x 5 mm	blau	30 Stk.
80 x 50 x 7 mm	braun	20 Stk.
80 x 50 x 10 mm	schwarz	20 Stk.
80 x 50 x 15 mm	gelb	20 Stk.
80 x 50 x 20 mm	schwarz	5 Stk.

Art.-Nr.	Menge (pro Eimer)	Preis/Eimer
535T155	155 Teile	54,90 €

Art.-Grp. 2070

Ihr pers. Rabatt

### SILISTO® Turbos Premium

- Mit Bohrloch
- vollflächig

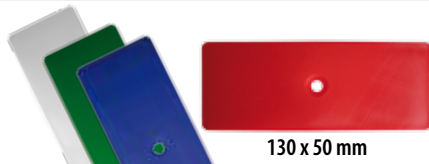

Art.-Nr.	Beschreibung	Abmessungen	Farbe	Menge	Preis/100 Stk.
535TB130x50x3	SILISTO® Turbos Premium	130 x 50 x 3 mm	rot	500	43,76 €
535TB130x50x5	SILISTO® Turbos Premium	130 x 50 x 5 mm	blau	500	54,82 €
535TB130x50x8	SILISTO® Turbos Premium	130 x 50 x 8 mm	grün	250	68,43 €
535TB130x50x10	SILISTO® Turbos Premium	130 x 50 x 10 mm	weiß	250	97,89 €

Art.-Grp. 2070

Ihr pers. Rabatt

### SILISTO® Turbos Premium - SORTIMENT

(im praktischen Eimer)

- 105 Teile
- mit Bohrloch Ø 5,5 mm



#### Inhalt

Abmessungen	Farbe	Menge
130 x 50 x 3 mm	rot	30 Stk.
130 x 50 x 5 mm	blau	30 Stk.
130 x 50 x 8 mm	grün	25 Stk.
130 x 50 x 10 mm	weiß	20 Stk.

Art.-Nr.	Menge (pro Eimer)	Preis/Eimer
535TB115	105 Teile	59,90 €

Art.-Grp. 2070

Ihr pers. Rabatt

### SILISTO® Montagekeile

- schnelle und leichte Montage
- mit Spezial-Rippenprofil für festen Halt
- maßgenau, auch bei Wärme oder Kälte



Art.-Nr.	Beschreibung	Abmessungen	Farbe	Menge	Preis/100 Stk.
53864x28	SILISTO® Montagekeile	64 x 28 x 9 mm	rot	900 Stk.	26,50 €
53870x35	SILISTO® Montagekeile mit Öffnung	70 x 35 x 11 mm	gelb	1.000 Stk.	37,00 €
53876x38	SILISTO® Montagekeile mit Öffnung	76 x 38 x 10 mm	weiß	1.000 Stk.	38,00 €
53880x30	SILISTO® Montagekeile	80 x 30 x 10 mm	schwarz	200 Stk.	26,81 €
53887x43	SILISTO® Montagekeile	87 x 43 x 15 mm	grau	500 Stk.	46,00 €
53887x430	SILISTO® Montagekeile mit Öffnung	87 x 43 x 15 mm	grau	500 Stk.	46,00 €
53895x45	SILISTO® Montagekeile	95 x 45 x 15 mm	schwarz	500 Stk.	32,37 €

Art.-Grp. 2070

Ihr pers. Rabatt

### SILISTO® Montagekeile - SORTIMENT

(im praktischen Eimer)

- 240 Teile

#### Inhalt

Abmessungen	Farbe	Menge
64 x 28 x 9 mm	rot	80 Stk.
70 x 35 x 11 mm	gelb	60 Stk.
76 x 38 x 10 mm	weiß	50 Stk.
87 x 43 x 15 mm	grau	40 Stk.
135 x 43 x 24 mm	schwarz	10 Stk.

Art.-Nr.	Menge (pro Eimer)	Preis/Eimer
538BAR240	240 Teile	64,90 €

Art.-Grp. 2070

Ihr pers. Rabatt

### SILISTO® Big Foot

- für die ordnungsgemäße Montage nach ÖNORM und RAL



Art.-Nr.	Beschreibung	Abmessungen	Farbe	Menge	Preis/100 Stk.
535BF2	SILISTO® Big Foot	80 x 30 x 2 mm	rot	500 Stk.	10,98 €
535BF3	SILISTO® Big Foot	80 x 30 x 3 mm	grün	500 Stk.	13,80 €
535BF4	SILISTO® Big Foot	80 x 30 x 4 mm	gelb	500 Stk.	15,38 €
535BF5	SILISTO® Big Foot	80 x 30 x 5 mm	blau	500 Stk.	17,58 €
535BF10	SILISTO® Big Foot	80 x 30 x 10 mm	weiß	500 Stk.	32,98 €
535BF15	SILISTO® Big Foot	80 x 30 x 15 mm	gelb	250 Stk.	41,76 €
535BF20	SILISTO® Big Foot	80 x 30 x 20 mm	schwarz	250 Stk.	50,56 €

Art.-Grp. 2070

**Ihr pers. Rabatt**

### SILISTO® Big Foot - SORTIMENT

(im praktischen Eimer)

- 140 Teile

bis  
**6 Tonnen**  
belastbar



#### Inhalt

Abmessungen	Farbe	Menge
80 x 30 x 10 mm	grau	60 Stk.
80 x 30 x 15 mm	gelb	40 Stk.
80 x 30 x 20 mm	schwarz	40 Stk.

Art.-Nr.	Menge (pro Eimer)	Preis/Eimer
535BF140	140 Teile	64,90 €

Art.-Grp. 2070

**Ihr pers. Rabatt**

### SILISTO® Fixis

- maßgenau, auch bei Wärme oder Kälte
- schlagfest, nagel- und zuschneidbar
- können miteinander verbunden werden



Art.-Nr.	Beschreibung	Abmessungen	Farbe	Menge	Preis/100 Stk.
538FIX1	SILISTO® Fixi´s	77 x 48 x 1 mm	weiß	1000 Stk.	14,84 €
538FIX2	SILISTO® Fixi´s	77 x 48 x 2 mm	blau	1000 Stk.	15,39 €
538FIX3	SILISTO® Fixi´s	77 x 48 x 3 mm	rot	1000 Stk.	16,49 €
538FIX4	SILISTO® Fixi´s	77 x 48 x 4 mm	schwarz	1000 Stk.	17,04 €
538FIX5	SILISTO® Fixi´s	77 x 48 x 5 mm	grün	1000 Stk.	17,59 €
538FIX10	SILISTO® Fixi´s	77 x 48 x 10 mm	schwarz	500 Stk.	21,98 €

Art.-Grp. 2070

**Ihr pers. Rabatt**

### SILISTO® Fixis - SORTIMENT

(im praktischen Eimer)

- 250 Teile



#### Inhalt

Abmessungen	Farbe	Menge
77 x 48 x 1 mm	weiß	45 Stk.
77 x 48 x 2 mm	blau	45 Stk.
77 x 48 x 3 mm	rot	45 Stk.
77 x 48 x 4 mm	schwarz	45 Stk.
77 x 48 x 5 mm	grün	45 Stk.
77 x 48 x 10 mm	schwarz	25 Stk.

Art.-Nr.	Menge (pro Eimer)	Preis/Eimer
538FIX250	250 Teile	64,90 €

Art.-Grp. 2070

**Ihr pers. Rabatt**

### SILISTO® Flexi

- in beliebigen Abständen auf jedes brauchbare Maß trennbar

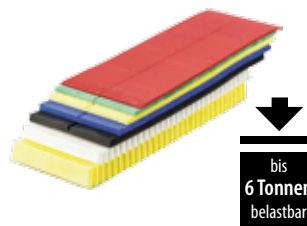

bis  
**6 Tonnen**  
belastbar

Art.-Nr.	Beschreibung	Abmessungen	Farbe	Menge	Preis/100 Stk.
535FLEX2	SILISTO® Flexi	240 x 80 x 2 mm	rot	250 Stk.	68,00 €
535FLEX3	SILISTO® Flexi	240 x 80 x 3 mm	grün	250 Stk.	77,00 €
535FLEX4	SILISTO® Flexi	240 x 80 x 4 mm	gelb	170 Stk.	81,00 €
535FLEX5	SILISTO® Flexi	240 x 80 x 5 mm	blau	150 Stk.	95,00 €
535FLEX6	SILISTO® Flexi	240 x 80 x 6 mm	schwarz	120 Stk.	101,00 €
535FLEX10	SILISTO® Flexi	240 x 80 x 10 mm	weiß	85 Stk.	136,00 €
535FLEX15	SILISTO® Flexi	240 x 80 x 15 mm	gelb	55 Stk.	190,00 €

Art.-Grp. 2070

**Ihr pers. Rabatt**

### SILISTO® Flexi - SORTIMENT

(im praktischen Eimer)

- 58 Teile



#### Inhalt

Abmessungen	Farbe	Menge
240 x 80 x 2 mm	rot	10 Stk.
240 x 80 x 3 mm	grün	10 Stk.
240 x 80 x 4 mm	gelb	10 Stk.
240 x 80 x 5 mm	blau	10 Stk.
240 x 80 x 6 mm	schwarz	10 Stk.
240 x 80 x 10 mm	weiß	5 Stk.
240 x 80 x 15 mm	gelb	3 Stk.

Art.-Nr.	Menge (pro Eimer)	Preis/Eimer
535FLEX58	58 Teile	59,90 €

Art.-Grp. 2070

**Ihr pers. Rabatt**

### SILISTO® Minis

■ 940-teilig



Art.-Nr.	Beschreibung	Menge (pro Koffer)	Preis/Koffer
535AH940	SILISTO® Mini's	940 Teile	29,90 €

Art.-Grp. 2070

**Ihr pers. Rabatt**

### SILISTO® Classic Box

Box mit Verglasungsklotzsortiment zur Universalverwendung

■ 700-teilig



Art.-Nr.	Breite mm	Anzahl/Dicke						Inhalt Box	Preis/Stk.
		1 mm	2 mm	3 mm	4 mm	5 mm	6 mm		
53524B	24	100 Stk.	100 Stk.	100 Stk.	100 Stk.	200 Stk.	100 Stk.	700 Stk.	39,00 €
53530B	30	100 Stk.	100 Stk.	100 Stk.	100 Stk.	200 Stk.	100 Stk.	700 Stk.	39,00 €
53540B	40	100 Stk.	100 Stk.	100 Stk.	100 Stk.	200 Stk.	100 Stk.	700 Stk.	39,00 €
53550B	50	50 Stk.	100 Stk.	100 Stk.	100 Stk.	50 Stk.	50 Stk.	450 Stk.	49,00 €

Art.-Grp. 2070

**Ihr pers. Rabatt**

### Dübelstopfen

Art.-Nr.	Farbe	Kopf-mm	Schaft-Ø mm	Schaftlänge mm	VPE Stk.	Preis/100 Stk.
53510x8	weiß	10,0	8,0	6,3	1.000	7,90 €
53510x8B	braun	10,0	8,0	6,3	1.000	7,90 €
53510x8G	grau	10,0	8,0	6,3	1.000	7,90 €
53510x8S	schwarz	10,0	8,0	6,3	1.000	7,90 €
53510x89001	cremeweiß	10,0	8,0	6,7	1.000	7,90 €
53513x10	weiß	13,0	10,0	6,7	1.000	7,90 €
53513x10B	braun	13,0	10,0	6,7	1.000	7,90 €
53513x10G	grau	13,0	10,0	6,7	1.000	7,90 €
53513x10S	schwarz	13,0	10,0	6,7	1.000	7,90 €
53513x109001	cremeweiß	13,0	10,0	6,7	1.000	7,90 €
53515x12	weiß	15,0	12,0	8,4	1.000	7,90 €
53515x12B	braun	15,0	12,0	8,4	1.000	7,90 €
53515x12G	grau	15,0	12,0	8,4	1.000	7,90 €
53515x12S	schwarz	15,0	12,0	8,4	1.000	7,90 €
53515x129001	cremeweiß	15,0	12,0	8,4	1.000	7,90 €
5358x6	weiß	8,0	6,0	5,4	1.000	7,90 €
5358x6B	braun	8,0	6,0	5,4	1.000	7,90 €
5358x6G	grau	8,0	6,0	5,4	1.000	7,90 €
5358x6S	schwarz	8,0	6,0	5,4	1.000	7,90 €

Art.-Grp. 6130

**Ihr pers. Rabatt**



### Verglasungsklotze Typ Wiggen NL

Keilförmig

Art.-Nr.	Breite mm	Höhe mm	VPE / Stk.	Preis/100 Stk.
53717x7	17	7/4	1.000	9,85 €
53722x8	22	8/4	1.000	10,09 €
53723x5	23	5/1	1.000	9,61 €
53724x8	24	8/4	1.000	10,33 €
53726x5	26	5/1	1.000	9,85 €
53726x8	26	8/4	1.000	10,48 €
53730x10	30	10/5	500	17,90 €
53734x10	34	10/5	500	23,16 €
53740x5	40	5/1	500	35,04 €

Art.-Grp. 6130

**Ihr pers. Rabatt**

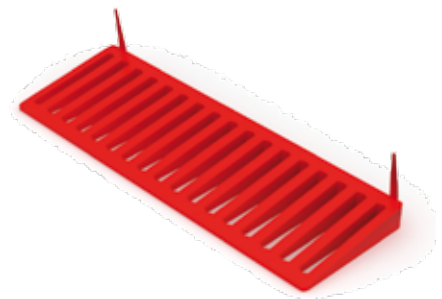

### Klotzkellen

Art.-Nr.	Beschreibung	VPE Stk.	Preis/Stk.
5351	Klotzkellen aus Holz	10	8,90 €
53510	Klotzkellen aus Kunststoff	20	8,90 €

Art.-Grp. 6130

**Ihr pers. Rabatt**



### SILISTO® Wasserschlitzkappen Eco 35 x 12 für Schlitzfräsungen

Eckige Kappen zum Abdecken von Entwässerungsschlitzen bei Fenster-Blendrahmen

- Für Schlitzfräsungen 25 x 5 mm
- Hohe UV- und witterungsbeständigkeit
- Spezielles Hart-PVC
- Einfache Klemmmontage

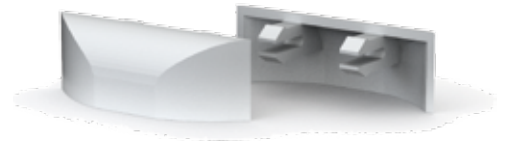

Art.-Nr.	Farbe	RAL-Ton		Breite mm	Höhe mm	Tiefe mm	Box Stk.	VPE Stk.	Preis/100 Stk.
53238003	Lehmbraun	8003		35	12	7	100	1.000	16,90 €
53239001	Cremeweiß	9001		35	12	7	100	1.000	16,90 €
53239005	Tiefschwarz	9005		35	12	7	100	1.000	16,90 €
53239016	Verkehrsweiß	9016		35	15	7	100	2.000	9,20 €

Art.-Grp. 6135

Ihr pers. Rabatt

### SILISTO® Wasserschlitzkappen Eco 30 x 12 für Bohrungen

Abgerundete Kappen zum Abdecken von Entwässerungsbohrungen bei Fenster-Blendrahmen

- Für Entwässerungsbohrungen von Ø 10 mm
- Hohe UV- und witterungsbeständigkeit
- Spezielles Hart-PVC
- Einfache Klemmmontage



Art.-Nr.	Farbe	RAL-Ton		Breite mm	Höhe mm	Tiefe mm	Box Stk.	VPE Stk.	Preis/100 Stk.
53248003	Lehmbraun	8003		30	12	7	100	1.000	18,90 €
53249001	Cremeweiß	9001		30	12	7	100	1.000	18,90 €
53249005	Tiefschwarz	9005		30	12	7	100	1.000	18,90 €
53249016	Verkehrsweiß	9016		30	12	7	100	2.000	9,20 €

Art.-Grp. 6135

Ihr pers. Rabatt

### SILISTO® Glasfalzeinlagen Typ Emsland

Mit 3-Punkt Klemmsystem zum Ausgleich von Fertigungstoleranzen im Glasfalz

- Material: Polypropylen
- Verträglich mit Randverbund von Isolierglasscheiben
- Selbstklemmend

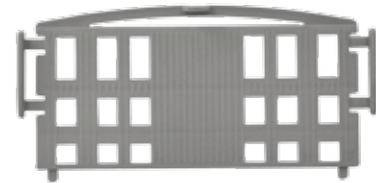

Art.-Nr.	Für Fensterprofil	Ausführung	Gewicht g/Stk.	VPE Stk.	Preis/100 Stk.
534K100118	Kömmerring 88 plus	Klemmbogen	Nein	500	11,52 €
534K100118KBE	KBE, 88mm	Klemmbogen	Nein	500	11,82 €
534K100119	Rehau Geneo, 86	Klemmbogen	Nein	500	10,90 €
534K100119MD	Schüco, SI82 MD	Klemmbogen	Nein	500	10,90 €

Art.-Grp. 6145

Ihr pers. Rabatt

### TWISTO-CLICK Distanzplatten\*

Selbstklemmende Beilagen für Ausgleichsmontagen

- Spannfedern und Rastnoppen verhindern unkontrolliertes Abrutschen beim Verschrauben
- Material: Kunststoff
- Mit Klemmfeder und Einschubverrastung



Art.-Nr.	Abmessung mm	Farbe	VPE Stk.	Preis/100 Stk.
538551	50 x 50 x 1	grau	1.000	9,15 €
538552	50 x 50 x 2	gelb	1.000	9,70 €
538553	50 x 50 x 3	rot	1.000	10,46 €
538554	50 x 50 x 4	beige	1.000	11,55 €

Art.-Nr.	Abmessung mm	Farbe	VPE Stk.	Preis/100 Stk.
538565	50 x 60 x 5	grün	1.000	14,06 €
538566	50 x 60 x 6	orange	1.000	14,82 €
538658	60 x 50 x 8	weiß	500	17,33 €
5386510	60 x 50 x 10	schwarz	500	21,58 €

Art.-Grp. 6132 \*Auslaufartikel

Ihr pers. Rabatt



### Glasfalzeinlage Typ Quick-Duo

- Geprüfte Sicherheit in Bezug auf Randverbund-Verträglichkeit
- Durch die Schrägform können die Systemklötze in den Glasfalz hineingeklemmt werden
- Dank der Rippenausführung kommt es zu keiner Punktbelastung. Der Druck der Scheibe wird auf die ganze Fläche verteilt. Ebenso werden Unregelmäßigkeiten der Glaskante ausgeglichen.
- Die Flexibilität garantiert ein optimales Festklemmen in allen Situationen.
- Weicheres Material schont das Glas und vermeidet Risse.
- In Verbindung mit Quick-Set-Klötzen Art.-Nr. 533 wird ein sicherer Halt gewährleistet. Auch senkrecht ist keine Verklebung der Klötze nötig.

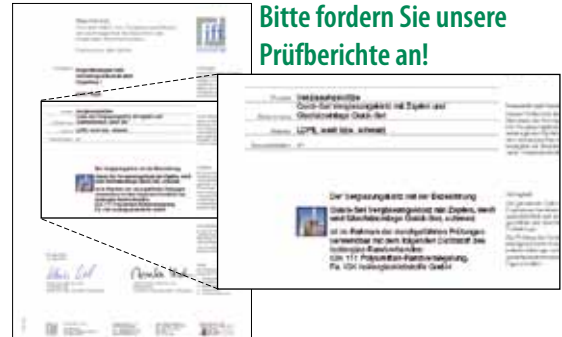
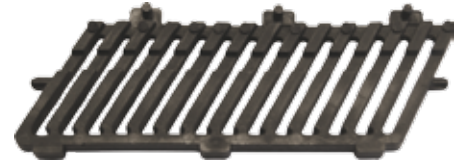

Bitte fordern Sie unsere Prüfberichte an!

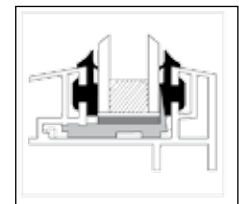
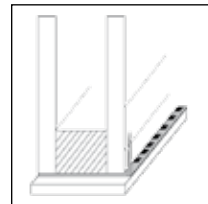
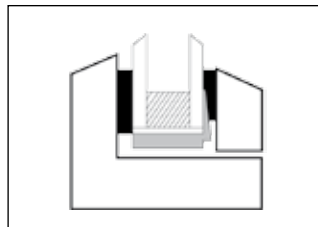

Ein flexibler Bodenklötz wird in ein Kunststoffprofil hineingeschnappt. Bei vertikaler Verglasung ist dies eine sehr sichere und schnelle Methode, den Klötz im Rahmen festzuhalten.

Die Glasleiste drückt das Dichtungsband gegen den Zapfen und der Klötz ist fixiert.

Quick-Duo nimmt Unebenheiten in der Glaskante auf. Ohne Punktbelastung wird das Bruchrisiko reduziert.

Bodenklötze mit Kanälen ventilieren und drainieren den Falz. Die Zapfen verriegeln den Bodenklötz. Der Distanzklötz, der Zapfen hat, wird von der Glasleiste sowie vom Nocken des Bodenklötzes fixiert.

### Das Risiko des Glasbruchs wird minimiert!

Bezeichnung	Art.-Nr.	Gewicht g/Stk.	VPE Stk.	Inhalt Palette	Preis/ 100 Stk.
Aluplast 2000/3000	534116	6,23	1.000	40.000	10,70 €
Aluplast 4000/5000/6000/7000	534134	8,70	1.000	40.000	10,70 €
Brüggmann AD, 73 BluEvolution	534125	8,09	1.000	40.000	10,70 €
Deceuninck 852/812	534101	5,92	1.000	40.000	10,70 €
Dimex	534154	8,70	1.000	40.000	10,70 €
Gealan 3000	534108	9,00	1.000	40.000	10,70 €
Gealan S7000/S8000	534137	10,25	500	40.000	14,80 €
KBE 113 Mitteldichtung	5341133	4,38	1.000	40.000	10,70 €
KBE 118	534112	7,80	1.000	40.000	10,70 €
KBE 70 AD	534144	8,70	1.000	40.000	10,70 €
Kömmerring MPF 1613/VS 1413	534126	14,12	1.000	40.000	14,80 €
Kömmerring VS	534104	12,4	1.000	32.000	10,70 €
Rehau S730, S735, Brillant	534115	7,30	1.000	40.000	10,70 €
Salamander 2D	534135	7,48	1.000	40.000	10,70 €
Salamander 3D	534136	12,22	500	40.000	14,80 €
Schüco Corona AS 60 AD	534122	9,90	1.000	40.000	10,70 €
Schüco CT70 Blendrahmen	534133	7,19	1.000	40.000	10,70 €
Schüco CT70 Flügel 44 x 5	534149	8,70	1.000	40.000	10,70 €
Schüco CT70 Flügel/SI 82 Flügel	534138	12,41	500	40.000	14,80 €
Thyssen ZM 4	534119	7,31	1.000	40.000	10,70 €
Trocal InnoNova 70.A5	534142	5,92	1.500	45.000	10,70 €
Veka Softline AD 58	534102*	5,42	1.000	40.000	10,70 €
Veka Alpaline/Topline/Softline 70 usw.	534131	6,59	1.000	40.000	10,70 €

Art.-Grp. 6140

\*= Klötze mit Zapfen; Auslaufartikel

Ihr pers. Rabatt



Anpassung an alle gängigen Profile möglich. Bei Anfragen bitte ein Profilstück (ca. 15 cm) mit der genauen Bezeichnung und Verbrauchsmenge zusenden.



### SILISTO® Glasfalzeinlagen Typ Quick Line

Mit 3-Punkt Klemmsystem zum Ausgleich von Fertigungstoleranzen im Glasfalz

- Material: Polypropylen ■ Selbstklemmend
- Verträglich mit Randverbund von Isolierglasscheiben
- Federnde Klotzsicherungen, damit Scheibe auch direkt auf Glasfalzeinlagen gestellt werden kann

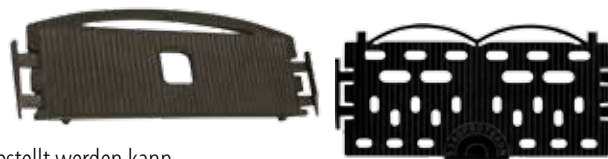

Profil	Art.-Nr.	Ausführung	VPE Stk.	Preis/ 100 Stk
Aluplast IDEAL 4000, 5000 und 6000, 55 mm Glasfalztiefe	53409301	Klotzsicherung selbstklemmend mit Klemmbogen und Tiefenanschlagsnoppen	500	11,68 €
Aluplast IDEAL 4000, 5000 und 6000, 55 mm Glasfalztiefe - 5 mm erhöht	53440005		250	16,13 €
Aluplast IDEAL 2000, 3000 und 8000, Falzmaß 47 mm	534093000		1.000	9,70 €
Aluplast 7000	53409302		500	11,77 €
Brüggmann_AD73/MD73	5340ADMD		500	12,70 €
Deceuninck Zendow	5340DEC3251		500	11,55 €
Deceuninck Zendow - 4,5 mm erhöht	534C325145		250	13,66 €
Finstral System 900 und KAV, Grundklotz 26 x 6 mm	5340N001		500	9,72 €
Gealan S7000 und S8000 flächenbündig und flächenversetzt	53407066		500	9,70 €
Gealan S7000 und S8000 flächenbündig und versetzt - 3 mm erhöht	5347410		250	16,13 €
Gealan S7000 und S8000	534540870		500	12,97 €
Gealan S9000	53406404		500	11,90 €
Inoutic Prestige - 3 mm erhöht	5340176		500	11,20 €
Inoutic Elite - 3 mm erhöht	5340722		500	11,60 €
Inoutic Eforte	534084		1.000	11,79 €
KBE 70 AD/MD (nicht für MD Blendrahmen)	5340BE70		500	9,70 €
Kömmerling 88+	5340388		500	12,55 €
Kömmerling Eurofutur Classic und Elegance, Falztiefe 54 mm	5340351EF		500	13,90 €
Kömmerling Eurofutur Classic, Elegance und eVolution, Falztiefe 54 mm - 4 mm	534351EF4		250	16,13 €
Profine 76 AD/MD - Typ Quick Duo - mit Klemmbogen	5340PRO76ADN		500	10,70 €
Rehau Brillant und Thermo Design 70	5340247506		500	10,70 €
Rehau Geneo 88 mm Mitteldichtung	534GFFER350164		500	12,68 €
Rehau S 730 und S 735	5340065		500	9,70 €
<b>NEU</b> Rehau Synego Blendrahmen	534K100121R		1.000	39,84 €
Salamander bluEvolution 92 (Flügelrahmen), Brüggmann bluEvolution 92 (Flügelrahmen)	5340S177040		500	10,78 €
Salamander bluEvolution 82mm (Flügelrahmen) + Brüggmann	5340GZ8000		500	15,80 €
Salamander bluEvolution 82mm (Blendrahmen) + Brüggmann	5340GZ9000		500	12,80 €
Salamander Streamline 3D	5340117040		500	19,70 €
Schüco Corona CT70, 55 mm Glasfalztiefe - bei Blendrahmen 2 mm erhöht	5340CT7055		500	10,79 €
Schüco SI82 für Blendrahmen + CT70 Flügel Cava (halbversetzt)	534GFES182		500	11,88 €
Schüco_SI82/CT70	534GFESSI82		500	11,88 €
Trocal InnoNova 70, Falztiefe 52,5 mm	534070525		1.000	9,70 €
Veka Topline flächenversetzt, Softline 70 und Alphaline	5340P293		500	11,90 €
Veka Topline flächenversetzt, Softline 70 und Alphaline - 3 mm erhöht	5340P293-3	500	12,97 €	
Veka 82 (Flügelrahmen)	5340295	500	9,70 €	
Veka Softline 82 MD (Mitteldichtung) Festverglasung	5340295MD	250	11,59 €	
Veka Softline 82,5 mm (Flügelrahmen) 5mm erhöht	5340295-5	250	14,06 €	
<b>NEU</b> Veka 76 AD	5340123N	500	12,25 €	
<b>NEU</b> Veka 76 + 76 MD Flügel	5340296	500	14,15 €	
Wymar 3000	53403000	500	15,90 €	
Für Schüco LIVING 82 Flügel, 67 mm Glasfalzbreite, mit Klotzsicherung	5340SLIV82	500	14,64 €	
Für Schüco LIVING Typ 01	5340SLIV82-01	1.000	21,08 €	
Für Schüco LIVING Typ 02	5340SLIV82-02	1.000	21,95 €	
Für Schüco LIVING Typ 03	5340SLIV82-03	1.000	22,50 €	
Für Schüco LIVING Typ 04 (Rahmen)	5340SLIV82-04	500	62,50 €	
Für Schüco LIVING Typ 05	5340SLIV82-05	500	19,30 €	

Art.-Grp. 6145

Ihr pers. Rabatt

### SILISTO® Eckschweißverbinder Typ TOP

Für die einfache und rationelle Verschweißung von Profilen für Haupt- und Nebeneingangstüren, Klappläden und Sichtschutzelementen.



- Hohe Materialqualität (Extrem schlagzähes Hart-PVC)
- Schnelle, einfache Verarbeitung mit mechanischem Spannhebel
- Extrem hohe Klemmkräfte in der Armierung
- Vollflächige Verspannung über zwei Ebenen
- 1 Satz = 8 Stk.

Artikel-Nr.	Größe in mm	Profilsystem	Palette Sätze	VPE Sätze	Preis/Satz
8450001203	35 x 40 x 2	VEKA	700	12	15,67 €
8451101205	40 x 20 x 2	Rehau	700	20	15,67 €
8451101206	40 x 30 x 2	Rehau	700	18	15,67 €
8450001207	40 x 40 x 1,5 Aluminium	Inoutic, Deceuninck	700	12	15,67 €
8450001208	40 x 40 x 2	Deceuninck, Roplasto, Trocal, Schüco, Panorama	700	12	15,67 €
8450001209	40 x 41 x 2	Deceuninck	700	12	15,67 €
8450001211	43 x 40 x 2	Wymar, Plastival	700	12	15,67 €
8450001238	44 x 44 x 2,5	Wymar	700	12	15,67 €
8450001212	50 x 30 x 2	Hocoplast	700	20	15,67 €
8451701214	50 x 40 x 2/Trocal	Trocal Flügel 925 900 (Armierung 2 mm)	512	16	15,14 €
8451701215	50 x 40 x 3/Trocal	Trocal Flügel 925 900 (Armierung über 2 mm)	512	16	15,14 €
8450001216	50 x 40 x 2	Gealan, KBE, Kömmerling, Osmo, Rehau, Salamander, Schüco, Exte, Aluplast, VEKA, Dimex	512	16	17,90 €
8450001217	50 x 40 x 3	Gealan, KBE, Kömmerling Verstärkung V 003 - V 004, Osmo, Rehau, Salamander, Schüco, Exte, Aluplast, VEKA	512	16	17,87 €
8450001218	50 x 46 x 2,5	Tryba/Soprofen	512	16	17,87 €
8450001243	50 x 50 x 2	Salamander 3 D	512	16	17,87 €
8452601252	55 x 36 x 2 links	Primo 4000	512	5 Stk.	17,87 €
8452601251	55 x 36 x 2 rechts	Primo 4000	512	5 Stk.	17,87 €
8451601221	55 x 45 x 2	Inoutic Prestige	512	16	17,87 €
8451601222	55 x 45 x 2,5	Inoutic Prestige	512	16	17,87 €
8450401223	58 x 42 x 2	Gealan S-3000 (Stahlarmerung)	512	16	16,83 €
8450401224	58 x 43 x 3 Aluminium	Gealan S-3000 (Aluminiumarmierung)	512	16	16,83 €
8451601225	59 x 45 x 2,5	Thyssen NA 40/NA 45	512	16	16,83 €
8450001226	60 x 40 x 2	Trocal, VEKA, Wavin, Roplasto, KBE, Aluplast	512	16	16,83 €
8450001227	60 x 40 x 2,5	Roplasto, Trocal	512	16	16,83 €
8450001228	60 x 40 x 3	Roplasto, Trocal, VEKA	512	16	18,21 €
8451301229	60 x 45 x 2	Salamander 2 D	512	16	18,21 €
8450401230	60 x 46 x 2	Gealan S-8000 (Stahlarmerung)	512	16	18,21 €
8450401231	60,6 x 46,6 x 4	Gealan S-8000 (Aluminiumarmierung)	512	16	18,21 €
8450001232	65 x 45 x 2	VEKA	512	12	18,21 €
8450001233	65 x 45 x 3	VEKA	512	16	18,21 €
845141530	60 x 40 x 3			8	14,28 €
845141531	48 x 45 x 2	VEKA 103.202 & 103.203		8	17,80 €

Art.-Gr. 7250

Alle Angaben der Größen beziehen sich auf die Außendmaße der Stahl- bzw. Aluminium-Armierung und die Wandstärke

Ihr pers. Rabatt

### Spannhebel

Art.-Nr.	Beschreibung	VPE Stk.	Preis/Stk.
845195K	Spannhebel für Eckverbinder aus Kunststoff	1	18,17 €
845195A	Spannhebel für Eckverbinder aus Aluminium	1	113,85 €

Art.-Grp. 7250

Ihr pers. Rabatt

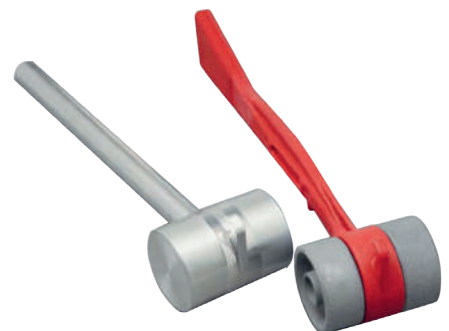

### SILISTO® Eckschweißverbinder mit Zugkeil

Fenster und Haustüren sind beim Öffnen mehrmals täglich großen Torsionskräften ausgeliefert. Um die Verwindungsstabilität zu erhöhen, ist es sinnvoll, die Stahlverstärkungen der Fenster und Türen über alle vier Ecken mit Hilfe von Eckschweißverbindern zu verbinden.

- Sicher und einfach zu montieren
- Verstärkungen müssen nicht auf Gehrung geschnitten werden
- Positionierung erfolgt automatisch



Artikel-Nr.	für Rohr mm	Profilsystem	Palette Sätze	VPE Sätze	Preis/Satz
845196	41 x 36 x 2	Eckverbinder für Rohr 41x36x2 mm, 1 Satz = 8 Stk. für Trocal, Innova 70	500	5	15,15 €
845197	40 x 40 x 2	Brüggmann AD/Klappl. • Deceuninck 2000 • Eurocell 70 • Permacell Legend 70 • Rehau Thermo Design 70 • Roplasto 6001/7001 • Trocal Serie 900/Haustür/Elegance	500	5	10,79 €
845198GL	40 x 40 x 2		400	5	
845198D	45 x 45 x 2	Deceuninck 3000	500	5	11,88 €
845198K	50 x 40 x 2	Aluplast Ideal 2000/4000 • Brüggmann MD • Dimex Accord Komfort/Contour • KBE 58/AD/Haustür • Kömmerling EuroFutur Elegance/EuroFutur Classic/Eurodur 3D/ Gold Connoisseur • Rehau Thermo Design/Brillant Design • Salamander 2D/3D/Haustür iD • Schüco Corona CT70/AS 60/MD • Veka Klappladen 40 mm	500	5	10,79 €
845198TA	50 x 45 x 2	Thyssen AD Haustür/DeLuxe/Schwingflügel	400	5	16,24 €
845198S	50 x 50 x 2	Salamander 2D/3D/Haustür iD/Streamline SL 76	400	5	17,33 €
845198TP	55 x 45 x 2	Thyssen Prestige AD/MD/Haustür	400	5	12,97 €
845198GS	58 x 42 x 2	Gealan 3000 S/6000/7000	400	5	16,24 €
845199S	60 x 40 x 2	Brüggmann AD • KBE 70 Haustür/AD • Roplasto 6001/7001 • Veka Softline AD 70/82 • Contour Kietis (Frankreich)	480	5	10,79 €
845200S	60 x 40 x 3	VEKA 70/82	480	5	10,79 €
845198G	60 x 46 x 2	Gealan 8000	400	5	10,79 €
845198TI	64 x 41 x 2,5	Trocal Serie InnoNova 70/InnoNova 2000/900/Elegance	500	5	12,97 €
845194	64 x 41 x 3,2	Trocal 926508	400	5	12,97 €
845198T	65 x 45 x 2	Veka Topline AD 70/Haustür	400	5	11,88 €
845198TV	65 x 45 x 3	Veka Topline AD 70/Haustür	400	5	9,70 €
845198T88	61 x 40 x 2,5	Trocal 88+	400	5	14,06 €
845260	60 x 40 x 2,5	Profine 76	-	5	18,15 €

Art.-Grp. 7252 (1 Satz = 8 Stück)

Ihr pers. Rabatt

#### Zubehör

Art.-Nr.	Beschreibung	VPE Stk.	Preis/Stk.
845180	Klemmhebel für Eckverbinder	1	14,71 €

Art.-Grp. 7252

Ihr pers. Rabatt



### JET-TOOLS Saugheber

Mit dem Saugheber können Sie bequem Fliesen, Platten, Glas, glatte Bleche und Keramik heben. Die gute Verarbeitung lässt den Saugheber an jeder glatten Oberfläche haften. Mit einem Eigengewicht von unter 1 kg lässt er sich problemlos transportieren.

#### Doppelsaugheber, mit beweglichen Saugköpfen

Art.-Nr.	Bezeichnung	VPE Stk.	Preis/Stk.
401SAUG2	Doppelsaugheber mit einem Durchmesser von 120 mm und Schnell-Lösehebel Tragkraft: 80 kg	1	69,00 €

Art.-Grp. 3665

Ihr pers. Rabatt

#### Power Saugheber mit 3 Saugköpfen

Art.-Nr.	Bezeichnung	VPE Stk.	Preis/Stk.
401SAUG3	Power Saugheber mit einem Durchmesser von je 120 mm (größter Abstand 330 mm) Tragkraft/ Richtung: 120 kg (senkrecht)	1	89,00 €

Art.-Grp. 3665

Ihr pers. Rabatt



### PARCO® Statikgarnitur Typ Emsland

Die Statikgarnitur Typ Emsland ist eine innovative Montagehilfe, die aus der Praxis heraus entwickelt wurde, um bei der Fenstermontage Zeit zu sparen. Durch die stabile Ausführung sind extreme Belastungen möglich, die weit über den Möglichkeiten herkömmlicher Befestigungsmethoden liegen.

- Patentschutz
- verwendbar für die seitliche und untere Mauerwerksanbindung von z.B. Fenster und Türen.
- Optimierung der Baustellenmontage durch werkstattseitige Vormontage der unmittelbaren Anschlusskomponente an z.B. dem Fensterelement
- variable Erweiterung des Abstandes zur Mauerbrüstung bzw. –laibung, als auch der Tragfähigkeit, durch eine modulare Erweiterung bzw. Kombination mit der Schwerlastkonsole.
- stufenlose Höhenausrichtung mittels Gewindebolzen und Mutter und weiterer Möglichkeit einer stufenartigen Höhenanpassung, durch Einsatz bzw. Austausch einer handelsüblichen Sechskantschraube.
- Lastabtragung und Montage auch bei Mauerwerken (Poroton-Stein, Gasbeton) mit geringer Druckfestigkeit möglich.

✓ **Erhebliche Zeitersparnis durch Vormontage möglich**

✓ **Einfache Endmontage auf der Baustelle**

✓ **Modular erweiterbar!**

✓ **Extrem belastbar!**

✓ **Dezentral montierbar**

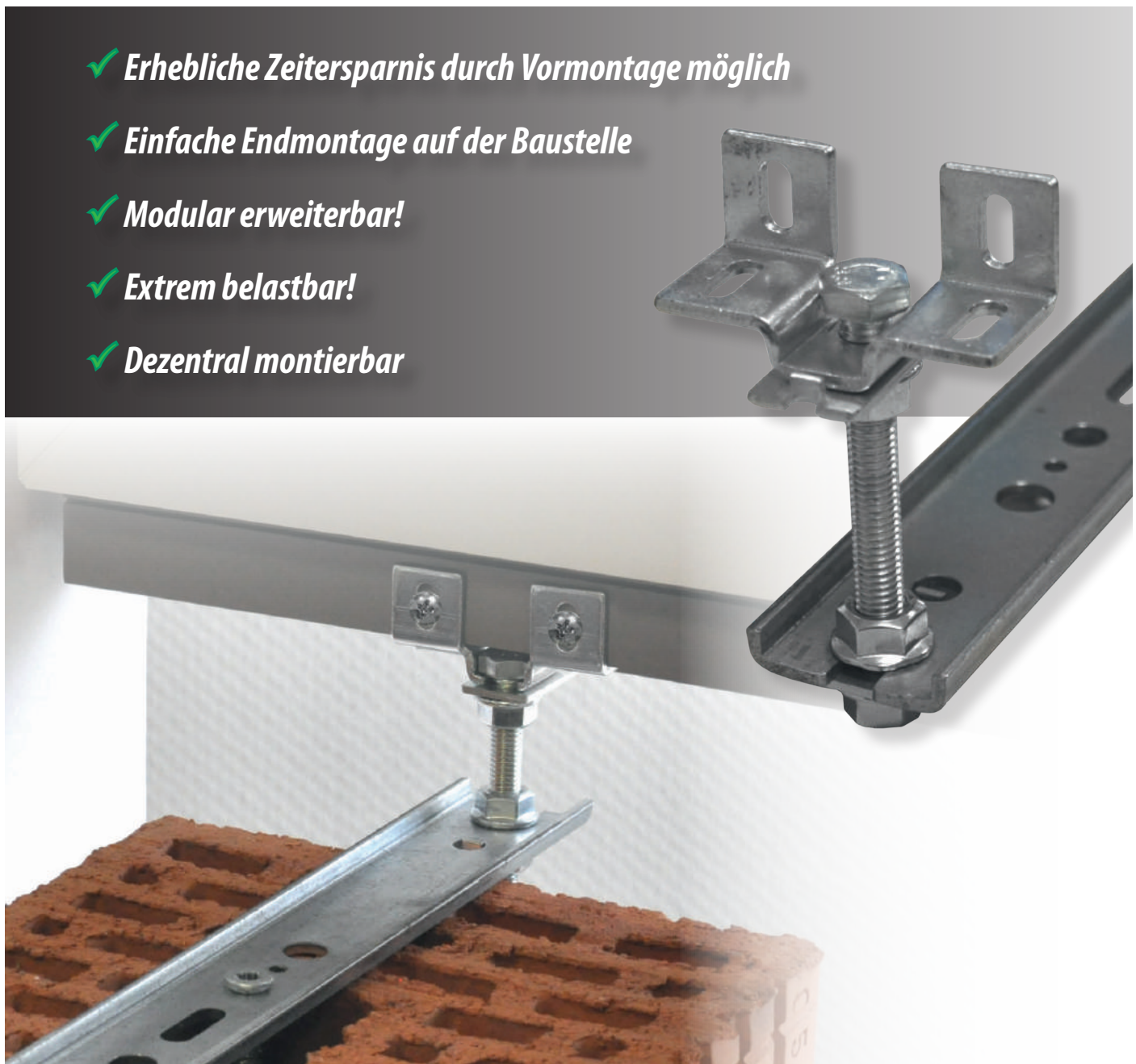



### Anwendung untere Montage

Mit der PARCO® Statikgarnitur Typ Emsland wird die Lastabtragung und Feinjustierung bei der Fenstermontage vereinfacht. Die Montagekonsole wurde so entwickelt, dass die Endmontage auf der Baustelle mit erheblicher Zeitersparnis erfolgen kann.

#### Statikgarnitur Montage Variante 1

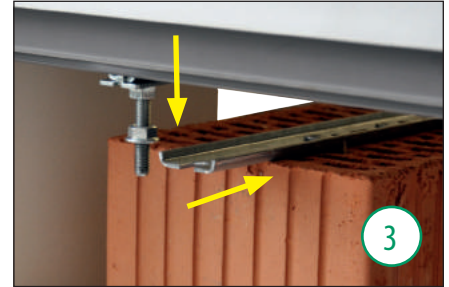

**1.**  
Schrauben Sie die vormontierte Trägerplatte zusammen mit der Stellschraube an den Blendrahmen oder an das Anschlussprofil.

**2.**  
Montieren Sie die Statikgarnitur mittels PARCO® Turbo Mauererschrauben auf das Mauerwerk.

**3.**  
Das Fenster wird einfach mit der Statikgarnitur verbunden und mittels Stellschraube justiert.

#### Statikgarnitur Montage Variante 2 - Vormontage in der Produktion / Werkstattseitig

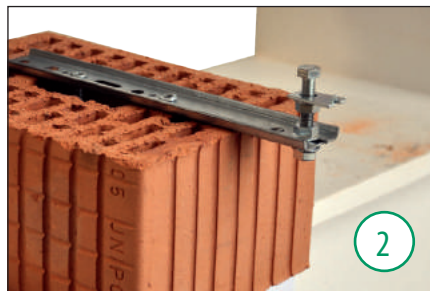

**1.**  
Schrauben Sie die Trägerplatte schon während der Produktion an den Blendrahmen oder an das Anschlussprofil.

**2.**  
Montieren Sie die Statikgarnitur vormontiert mit der Stellschraube und mittels PARCO® Turbo Mauererschrauben auf das Mauerwerk.

**2.**  
Das Fenster wird einfach auf die Statikgarnitur aufgeschoben und mittels Stellschraube justiert.

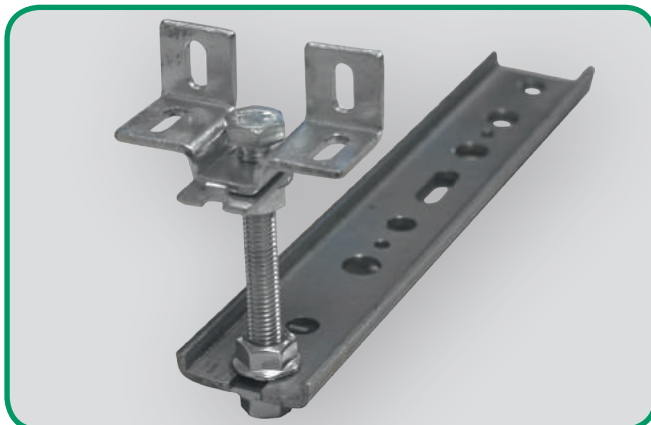

Statikgarnitur Typ Emsland mit Anschlag

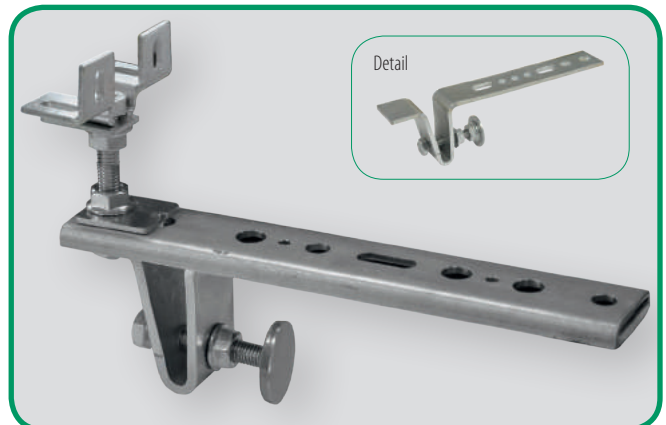

Statikgarnitur Typ Emsland mit Anschlag und Schwerlastkonsole



### PARCO® Statikanker Typ Emsland

- Für die seitliche Montage von Kunststoff-, Holz- und Alufenstern
- Ermöglicht die Fenstermontage in der Dämmebene
- Fensterrahmenbohrung Ø 6,5 mm ist bei Verwendung von Nögel-Turbomauerschrauben (siehe Bereich „Schraubtechnik“) ausreichend

Art.-Nr.	Schienenstärke mm	U-Schienenlänge mm	VPE Stk.	Preis/Stk.
84125x200	2,5	200	50	3,18 €
84125x250	2,5	250	50	3,39 €
84125x300	2,5	300	50	3,55 €

Art.-Grp. 6112

Ihr pers. Rabatt

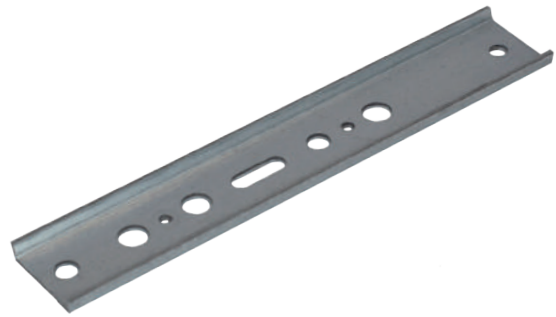

### PARCO® Statikgarnitur Typ Emsland

Für die untere und seitliche Fensterbefestigung im Kunststoff-, Holz- und Alufensterbau

- Schienenstärke 2,5 mm
- Mit Gewindestift M8
- Stufenlose Höhenausrichtung mittels Gewindebolzen
- Mit abnehmbarer Trägerplatte

Art.-Nr.	Schienenstärke mm	U-Schienenlänge mm	Stiftlänge mm	Montagehöhe mm	VPE Stk.	Preis/Stk.
841SU25x200	2,5	200	70	15-65	25	7,76 €
841SU25x250	2,5	250	70	15-65	25	7,94 €
841SU25x300	2,5	300	70	15-65	25	8,06 €

Art.-Grp. 6112

Ihr pers. Rabatt

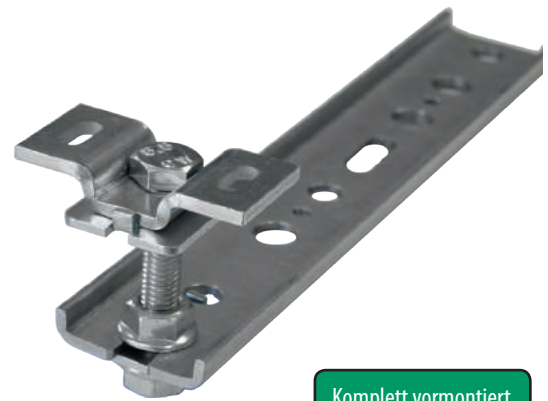

Komplett vormontiert

### PARCO® Statikgarnitur Typ Emsland mit 90° Anschlag

Für die untere Fensterbefestigung mit Anschlag im Kunststoff-, Holz- und Alufensterbau

- Schienenstärke 2,5 mm
- Mit Gewindestift M8
- Stufenlose Höhenausrichtung mittels Gewindebolzen
- Mit abnehmbarer Trägerplatte

Art.-Nr.	Schienenstärke mm	U-Schienenlänge mm	Stiftlänge mm	Montagehöhe mm	VPE Stk.	Preis/Stk.
841U25x200	2,5	200	70	15-65	25	7,76 €
841U25x250	2,5	250	70	15-65	25	7,94 €
841U25x300	2,5	300	70	15-65	25	8,06 €

Art.-Grp. 6112

Ihr pers. Rabatt

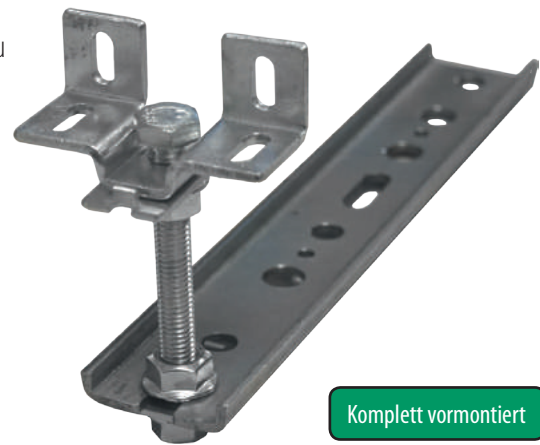

Komplett vormontiert

### Emsland Montageanker Alu

Art.-Nr.	Beschreibung	Abmessungen mm	Preis/Stk.
8418A18045976	Montageanker Alu	8,0 x 80 x 180	5,44 €
8418A23045976	Montageanker Alu	8,0 x 80 x 230	6,40 €
8418A28045976	Montageanker Alu	8,0 x 80 x 280	7,36 €

Art.-Grp. 6112

Sonderartikel, keine Rücknahme!

Ihr pers. Rabatt

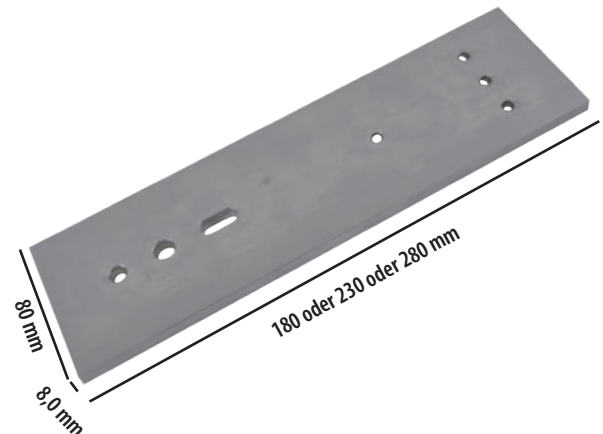

### PARCO® Statikgarnitur Typ Emsland Variante 1

- Für die seitliche und untere Montage von Kunststoff-, Holz- und Alufenstern
- Ermöglicht die Fenstermontage in der Dämmebene
- Fensterrahmenbohrung Ø 6,5 mm ist ausreichend\*
- Montagesatz ermöglicht Vormontage während der Fensterfertigung

Art.-Nr.	Schienenstärke mm	U-Schienenlänge mm	VPE Stk.	Preis/Stk.
841SU25x200M1	2,5	200	25	7,44 €
841SU25x250M1	2,5	250	25	7,76 €
841SU25x300M1	2,5	300	25	8,06 €

Art.-Grp. 6112 Lochbild und Profilierung kann variieren.

\*bei Verwendung einer passenden Nögel-Turbomauerschraube

**Ihr pers. Rabatt**

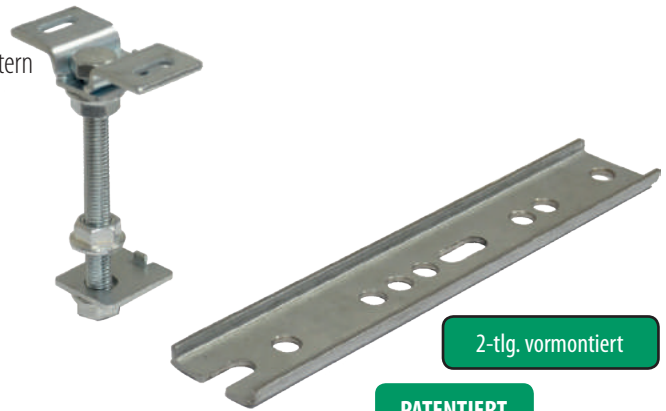

2-tlg. vormontiert

PATENTIERT

### PARCO® Statikgarnitur Typ Emsland Variante 2

- Für die seitliche Montage von Kunststoff-, Holz- und Alufenstern
- Ermöglicht die Fenstermontage in der Dämmebene
- Fensterrahmenbohrung Ø 6,5 mm ist ausreichend\*
- Montagesatz ermöglicht Vormontage während der Fensterfertigung

Art.-Nr.	Schienenstärke mm	U-Schienenlänge mm	VPE Stk.	Preis/Stk.
841SU25x200M2	2,5	200	25	7,44 €
841SU25x250M2	2,5	250	25	7,76 €
841SU25x300M2	2,5	300	25	8,06 €

Art.-Grp. 6112 Lochbild und Profilierung kann variieren.

\*bei Verwendung einer passenden Nögel-Turbomauerschraube

**Ihr pers. Rabatt**

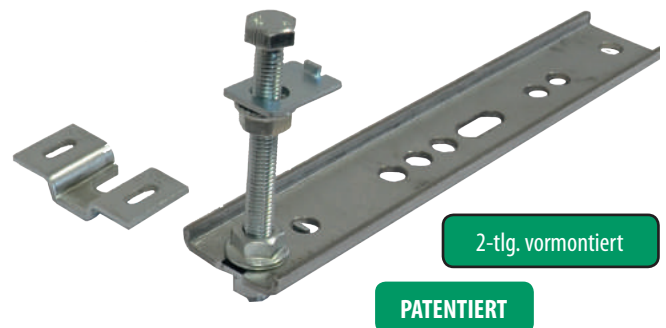

2-tlg. vormontiert

PATENTIERT

### PARCO® Statikgarnitur Typ Emsland Variante 1 mit 90° Anschlag

- Für die untere Montage von Kunststoff-, Holz- und Alufenstern
- Ermöglicht die Fenstermontage in der Dämmebene
- Fensterrahmenbohrung Ø 6,5 mm ist ausreichend\*
- Montagesatz ermöglicht Vormontage während der Fensterfertigung

Art.-Nr.	Schienenstärke mm	U-Schienenlänge mm	VPE Stk.	Preis/Stk.
841U25x200M1	2,5	200	25	7,76 €
841U25x250M1	2,5	250	25	7,76 €
841U25x300M1	2,5	300	25	8,06 €

Art.-Grp. 6112 Lochbild und Profilierung kann variieren.

\*bei Verwendung einer passenden Nögel-Turbomauerschraube

**Ihr pers. Rabatt**

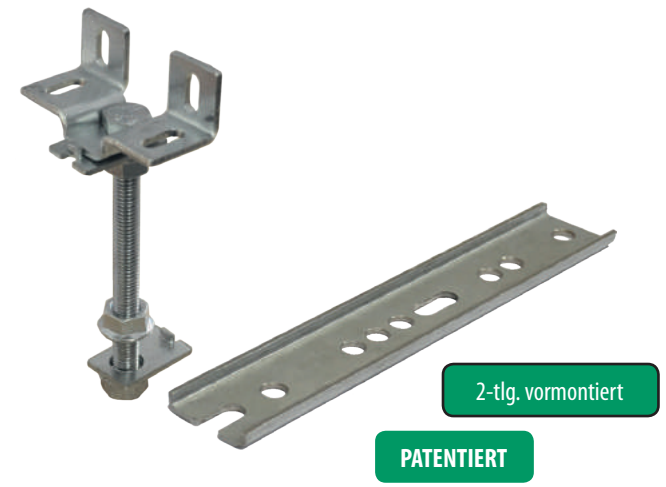

2-tlg. vormontiert

PATENTIERT

### PARCO® Statikgarnitur Typ Emsland Variante 2 mit 90° Anschlag

- Für die untere Montage von Kunststoff-, Holz- und Alufenstern
- Ermöglicht die Fenstermontage in der Dämmebene
- Fensterrahmenbohrung Ø 6,5 mm ist ausreichend\*
- Montagesatz ermöglicht Vormontage während der Fensterfertigung

Art.-Nr.	Schienenstärke mm	U-Schienenlänge mm	VPE Stk.	Preis/Stk.
841U25x200M2	2,5	200	25	7,44 €
841U25x250M2	2,5	250	25	7,76 €
841U25x300M2	2,5	300	25	8,06 €

Art.-Grp. 6112 Lochbild und Profilierung kann variieren.

\*bei Verwendung einer passenden Nögel-Turbomauerschraube

**Ihr pers. Rabatt**

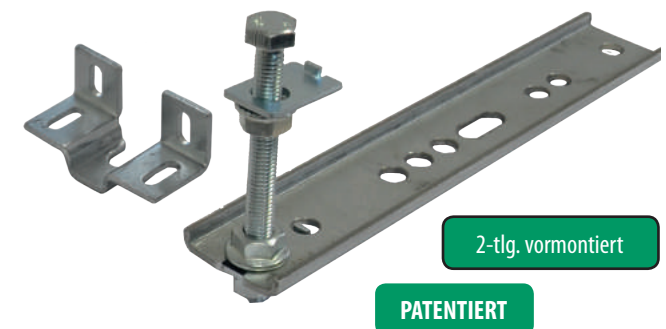

2-tlg. vormontiert

PATENTIERT

### PARCO® Schwerlastkonsole Typ Emsland

- als Verstärkung für Statikgarnitur
- inkl. Druckplatte für Lastabtragung an der Dämmebene
- Passend für Statikgarnitur Montagesystem
- für hohe Lastabtragungen

Art.-Nr.	Schienenstärke mm	U-Schienenlänge mm	VPE Stk.	Preis/Stk.
841SK250	2,5	250	25	14,71 €
841SK300	2,5	300	25	15,31 €

Art.-Grp. 6112 Lochbild und Profilierung kann variieren.

Ihr pers. Rabatt

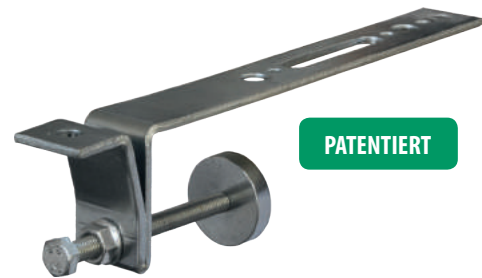

PATENTIERT

### PARCO® Statikgarnitur Typ Emsland mit Schwerlastkonsole

Für hohe Lastabtragungen

- erlaubt eine höhere Lastabtragung
- inkl. Druckplatte
- Werksseitige Vormontage einiger Komponenten möglich
- besteht aus Statikgarnitur Typ S+U und Schwerlastkonsole
- Mit einer Schraubenlänge von 90 mm erreicht man standardmäßig eine Ausragung von max. 110 mm.

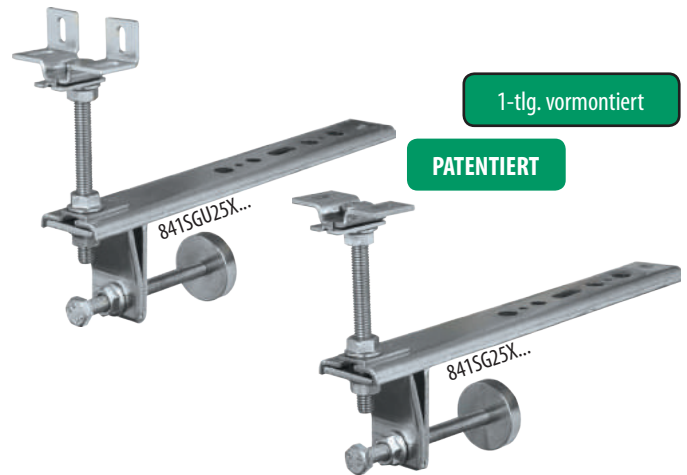

1-tlg. vormontiert

PATENTIERT

Art.-Nr.	Schienenstärke mm	U-Schienenlänge mm	Stiftlänge mm	Montagehöhe mm	VPE Stk.	Preis/Stk.
841SG25x250	2,5	250	70	15-65	25	21,24 €
841SG25x300	2,5	300	70	15-65	25	22,08 €

Art.-Grp. 6112

Ihr pers. Rabatt

Art.-Nr.	Schienenstärke mm	U-Schienenlänge mm	Stiftlänge mm	Montagehöhe mm	VPE Stk.	Preis/Stk.
841SGU25x250	2,5	250	70	15-65	25	21,24 €
841SGU25x300	2,5	300	70	15-65	25	22,08 €

Art.-Grp. 6112

Lochbild und Profilierung kann variieren.

Ihr pers. Rabatt

### PARCO® Turbo-Mauerschrauben Typ Top Universal

Top-Qualität - Für Kunststoff- und Alu-Fensterbau

- 11,5 mm Senkkopf mit Rippen
- Doppelganggewinde
- Gewindespitze mit reduziertem Durchmesser



Art.-Nr.	Abmessung	Inhalt Box	VPE Stk.	Inhalt Palette	Preis/100 Stk.
604TOP75x100	7,5 x 102	100	1.200	28.800	25,15 €

Art.-Grp. 1031

Ihr pers. Rabatt

7. Fensterbau

### PARCO® Montagstützen

- Schnelle Montage
- Millimetergenaue Höhenjustierung
- Verzinkt
- Schaftabmessung (LxBxS): 120x25x3 mm

#### Typ 1

- Kopfplatte (LxBxS): 58x24x4 mm

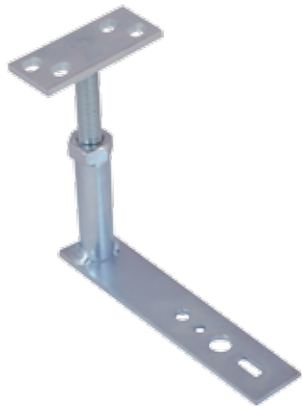

Art.-Nr.	Beschreibung	Höhenverstellung	VPE Stk.	Preis/Stk.
840622L	Typ 1	70 - 100 mm	100	6,11 €
840623L	Typ 1	90 - 140 mm	75	6,11 €
840624L	Typ 1	110 - 190 mm	75	6,11 €

Art.-Grp. 6100

**Ihr pers. Rabatt**

#### Typ 2 - mit Winkelplatte

- Winkelplatte (HxBxS): 30x30x4 mm
- Länge: 60 mm



Art.-Nr.	Beschreibung	Höhenverstellung	VPE Stk.	Preis/Stk.
840625L	Typ 2 - mit Winkelplatte	70 - 100 mm	75	6,50 €
840626L	Typ 2 - mit Winkelplatte	90 - 140 mm	50	6,50 €
840627L	Typ 2 - mit Winkelplatte	110 - 190 mm	50	6,50 €

Art.-Grp. 6100

**Ihr pers. Rabatt**

### Winkelverbinder mit Steg gleichschenkelig

Bei Kreuzverbindungen aus Holz dienen die Winkelverbinder als Verbindungselemente. Mit Hilfe eines Bolzens können diese auch bei Verankerungen von Holz mit anderen Materialien verarbeitet werden.

Art.-Nr.	Abmessung B x H x S	Nagellochung		Bolzenlochung		Material	VPE Stk.	Preis/Stk.
		Ø mm	Loch-anzahl	Ø mm	Loch-anzahl			
5510	70 x 70 x 55 x 2,5	5	20	13	2	verzinkt	50	1,03 €
5511	90 x 90 x 65 x 2,5	5	16	11	2	verzinkt	50	1,08 €
5515	105 x 105 x 90 x 3,0	5	22	11	4	verzinkt	50	2,12 €
55101	90 x 90 x 65 x 2,5	5	20	11	2	Edelstahl	50	10,96 €

Art.-Grp. 7720

**Ihr pers. Rabatt**



### SILISTO® Winkelschiene

Für die Verlängerung der Befestigungsschiene in schwierigen Einbausituationen, wie z. B. Rollladenkästen

Art.-Nr.	Beschreibung	Schienenstärke mm	Schienenlänge mm	VPE Stk.	Preis/Stk.
841W140x115	Winkelschiene	2,0	150	50	1,97 €

Art.-Grp. 6112

**Ihr pers. Rabatt**



### SILISTO® Emsland-Lochschiene V-Form

Die Lochschiene ermöglicht eine Ankerschraubung mit dem Stein.

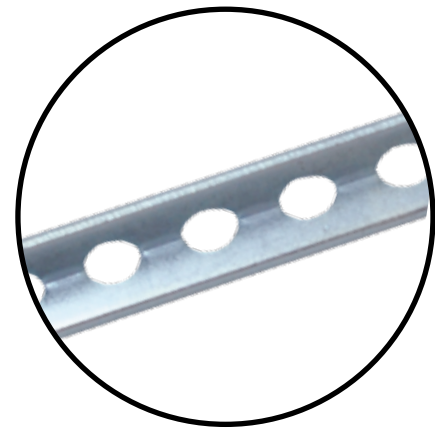
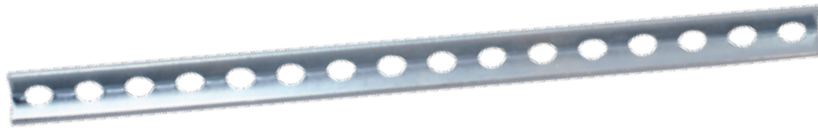

Art.-Nr.	Abmessung mm	Schienenstärke mm	VPE Stk.	Preis/Stk.
841LS15x200	15x200	2	100	1,90 €

Art.-Grp. 6112

**Ihr pers. Rabatt**

### SILISTO® Fenstermontagewinkel mit Langloch

Die seitliche Fensterbefestigung vor der Fassade wird bei Niedrigenergie- und Passiv-Häusern empfohlen. Eine Kälteübertragung auf die innere Laibung soll verhindert werden.

■ Material: U-Profil Stahl vz.

Art.-Nr.	Abmessungen mm	Maximale Belastung bei max. Auskrägung kg	VPE Stk.	Preis/Stk.
841145x25	65x145x2,5	42	50	3,80 €
841140x25	95x140x2,5	33	50	4,18 €
84117x25	65x170x2,5	42	50	4,60 €
841150x25	150x150x2,5	10	50	4,77 €

Art.-Grp. 6112

**Ihr pers. Rabatt**

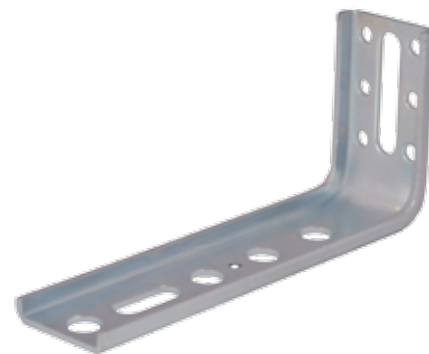



### Eindrehanker

■ Verzinkt



Profil	Laschenmaß (mm)	VPK-Einheit Karton	Art.-Nr.	Preis/ 100 Stk.	Laschenmaß (mm)	VPK-Einheit Karton	Art.-Nr.	Preis/ 100 Stk.	Laschenmaß (mm)	VPK-Einheit Karton	Art.-Nr.	Preis/ 100 Stk.
<b>ALUPLAST</b>												
Aluplast Ideal 2000 - 7000	160/25/1,25	250 Stk.	512330	53,30 €								
Aluplast Ideal 2000 - 7000	200/25/1,25	200 Stk.	512421L	42,65 €								
Aluplast Ideal 2000 - 7000	230/25/2,00	200 Stk.	512421L230	59,28 €								
<b>BRÜGMANN</b>												
AD, MD, HP102, HP104, HP122	160/25/2,00	250 Stk.	512324	45,63 €	200/25/1,25	200 Stk.	512326L	35,52 €	230/25/2,00	200 Stk.	512326L	35,52 €
<b>BUG</b>												
Bug	160/25/2,00	250 Stk.	512301	31,95 €	200/25/2,00	200 Stk.	512301L	50,84 €				
<b>DECEUNINCK</b>												
Deceuninck Zendow / Heritage 2800	160/25/2,00	250 Stk.	512318	42,65 €	200/25/2,00	200 Stk.	512320LS	53,34 €	240/25/2,00	150 Stk.	512320L240	59,28 €
Deceuninck Zendow / Heritage 2800	200/25/1,25	200 Stk.	512320L	31,95 €								
<b>DRUTEX</b>												
Drutex	160/25/2,00	250 Stk.	512331	45,75 €								
<b>GEALAN</b>												
Gealan S7000, S8000, S9000	160/25/2,00	200 Stk.	512328	45,02 €	200/25/2,00	200 Stk.	512328L	47,04 €	240/25/2,00	150 Stk.	512439L240	61,66 €
<b>HEROAL</b>												
Heroal	160/25/2,00	250 Stk.	512301	31,95 €	200/25/2,00	200 Stk.	512301L	50,84 €				
<b>HUECK</b>												
Hueck	160/25/2,00	250 Stk.	512324	31,95 €								
<b>INDALU</b>												
Indalu	160/25/2,00	250 Stk.	512322	48,87 €	200/25/2,00	200 Stk.	512322L	54,53 €				
<b>INOUTIC</b>												
Inoutic Eforte 84	200/25/2,00	200 Stk.	512031L	64,10 €								
Inoutic Hebeschiebetüre HST76	200/25/2,00	200 Stk.	512430L	60,74 €								
Inoutic Arcade 71	200/25/2,00	200 Stk.	512641L	53,34 €								
<b>KBE</b>												
KBE 70 mm neuer Anschluss	160/25/1,25	250 Stk.	512639	52,89 €	200/25/1,25	200 Stk.	512314L	42,65 €				
KBE 70 mm neuer Anschluss	160/25/2,00	250 Stk.	890512639-2	101,15 €	200/25/2,00	200 Stk.	512641L	53,34 €	240/25/2,00	150 Stk.	512314L240	61,66 €
<b>KÖMMERLING</b>												
Kömmerling 76	160/25/2,00	250 Stk.	512615	64,80 €	200/25/2,00	200 Stk.	512316L	67,86 €	300/25/2,00	100 Stk.	512644L300	117,20 €
Kömmerling 88+	160/25/2,00	250 Stk.	512318	42,65 €	200/25/2,00	200 Stk.	512320LS	53,34 €	240/25/2,00	150 Stk.	512320L240	59,28 €
Kömmerling EuroFutur	160/25/2,00	250 Stk.	512328	45,02 €	240/25/2,00	150 Stk.	512439L240	61,66 €				
Kömmerling EuroFutur	160/25/1,25	250 Stk.	512639	50,47 €								
Kömmerling Greenline	160/25/2,00	250 Stk.	512318	42,65 €								
Kömmerling K-Vision	160/25/2,00	250 Stk.	512615	64,80 €					300/25/2,00	100 Stk.	512644L300	117,20 €
Kömmerling R02-67-4A13	160/25/2,00	250 Stk.	512324	31,95 €					230/25/2,00	200 Stk.	512326L230	53,34 €
<b>REHAU</b>												
Rehau Aluprofil	160/25/2,00	250 Stk.	512301	31,95 €	200/25/2,00	200 Stk.	512301L	50,84 €				
Rehau Basic, Brilliant, Novo, Thermo	160/25/2,00	250 Stk.	512318	42,65 €	200/25/2,00	200 Stk.	512320LS	53,34 €				
Rehau Geneo, Euro 86	200/25/2,00	200 Stk.	512320LS	53,34 €								
Rehau S 729, S730, S796, S799	160/25/2,00	250 Stk.	512318	42,65 €	200/25/2,00	200 Stk.	512320LS	53,34 €	240/25/2,00	150 Stk.	512320L240	59,28 €
Rehau S 729, S730, S796, S799	160/25/1,25	250 Stk.	512320	26,36 €	200/25/1,25	200 Stk.	512320L	31,95 €				
Rehau S 729, S730, S796, S799	240/37,5/2,00	150 Stk.	512420L	99,68 €								
Rehau Synego	200/25/2,00	200 Stk.	512422L	42,65 €	240/25/2,00	150 Stk.	512422L240	61,66 €				
<b>REYNAERS</b>												
Reynaers TS57	200/25/2,00	200 Stk.	512436022200	44,98 €	200/25/2,00	200 Stk.	5124361	55,40 €				
<b>REYNOLDS</b>												
Reynolds	200/25/2,00	200 Stk.	512436022200	44,98 €								
<b>SALAMANDER</b>												
Salamander Blue Evolution 82	160/25/2,00	250 Stk.	512324	31,95 €	200/25/1,25	200 Stk.	512326L	35,52 €	230/25/2,00	200 Stk.	512326L230	53,34 €
Salam. Design 2D, 3D, MD, ID, SL76,	160/25/1,25	250 Stk.	512423	43,83 €								
<b>SAPA</b>												
Sapa	160/25/2,00	250 Stk.	512331	45,75 €	200/25/2,00	200 Stk.	512332	54,83 €	240/25/2,00	150 Stk.	512333	86,81 €
<b>SCHÜCO</b>												
Schüco CT70	160/25/2,00	250 Stk.	512318	42,65 €	200/25/2,00	200 Stk.	512320LS	53,34 €	240/25/2,00	150 Stk.	512320L240	59,28 €
Schüco CT70	160/25/1,25	250 Stk.	512320	39,08 €								
Schüco LIVING 82	160/25/1,25	250 Stk.	512330	39,08 €	200/25/2,00	200 Stk.	512421L	42,65 €	230/25/2,00	200 Stk.	512421L230	59,28 €
Schüco Royal	160/25/2,00	250 Stk.	512301	31,95 €	200/25/2,00	200 Stk.	512301L	50,84 €				
S65/ AWS 60-75/ AWS 75 HI / AWS 90	160/25/2,00	250 Stk.	512301	31,95 €	200/25/2,00	200 Stk.	512301L	50,84 €				
Schüco Schnicks	160/25/1,25	250 Stk.	512330	39,08 €								
Schüco SI 82 (+)	160/25/2,00	250 Stk.	512318	42,65 €	200/25/2,00	200 Stk.	512320LS	53,34 €	240/25/2,00	150 Stk.	512320L240	59,28 €

Profil	Laschenmaß (mm)	VPK-Einheit Karton	Art.-Nr.	Preis/ 100 Stk.	Laschenmaß (mm)	VPK-Einheit Karton	Art.-Nr.	Preis/ 100 Stk.	Laschenmaß (mm)	VPK-Einheit Karton	Art.-Nr.	Preis/ 100 Stk.
Schüco SI 82 (+)	160/25/1,25	250 Stk.	512330	39,08 €								
<b>THYSSEN</b>												
Thyssen	160/25/2,00	250 Stk.	512322	37,53 €	200/25/2,00	200 Stk.	512322L	54,53 €				
Thyssen LM176, Prestige	160/25/1,25	250 Stk.	512327	54,19 €	200/25/1,25	200 Stk.	512327L	42,65 €				
<b>TROCAL</b>												
Trocal 88+	160/25/2,00	250 Stk.	512318	42,65 €	200/25/2,00	200 Stk.	512320LS	53,34 €	240/25/2,00	150 Stk.	512320L240	59,28 €
Trocal Innonova 70	160/25/2,00	250 Stk.	512318	42,65 €	200/25/2,00	200 Stk.	512320LS	53,34 €	240/25/2,00	100 Stk.	512320L240	59,28 €
Trocal Innonova 70	200/25/1,25	200 Stk.	512320L	31,95 €								
Trocal Serie 900	160/25/2,00	250 Stk.	512307	47,01 €	200/25/1,25	200 Stk.	512307L	42,65 €				
<b>VEKA</b>												
Veka Alphaline 90	160/25/1,25	250 Stk.	512320	26,36 €	200/25/2,00	200 Stk.	512422L	42,65 €				
Veka Topline/Softline (70 mm/82 mm)	160/25/1,25	250 Stk.	512320	26,36 €	200/25/2,00	200 Stk.	512422L	42,65 €	240/25/2,00	150 Stk.	512422L240	61,66 €
<b>WERU</b>												
Weru Palazzo, Castello	160/25/2,00	250 Stk.	512318	42,65 €	200/25/2,00	200 Stk.	512320LS	53,34 €	240/25/2,00	150 Stk.	512320L240	59,28 €
<b>WICONA</b>												
Wicona Aluprofil	160/25/2,00	250 Stk.	512301	31,95 €	200/25/2,00	200 Stk.	512301L	50,84 €				

Art.-Grp. 6220

Ihr pers. Rabatt

### Einschlaganker

■ Verzinkt



Profil	Laschenmaß (mm)	VPK-Einheit Karton	Art.-Nr.	Preis/ 100 Stk.	Laschenmaß (mm)	VPK-Einheit Karton	Art.-Nr.	Preis/ 100 Stk.	Laschenmaß (mm)	VPK-Einheit Karton	Art.-Nr.	Preis/ 100 Stk.
<b>ALUPLAST</b>												
Aluplast 8000, Bauhöhe 80 mm	150/25/1,25	250 Stk.	512633	29,46 €	200/25/1,25	150 Stk.	512633L	41,46 €				
Aluplast Ideal 2000 - 7000	150/25/1,25	250 Stk.	512633	29,46 €	200/25/1,25	150 Stk.	512633L	41,46 €				
<b>BRÜGMANN</b>												
AD, MD, HP102, HP104, HP122	150/25/1,25	250 Stk.	512705	29,46 €	200/25/1,25	200 Stk.	512705L	45,73 €				
<b>DECEUNINCK</b>												
Deceuninck Zendow / Heritage 2800	150/25/1,25	250 Stk.	512623	29,46 €	200/25/1,25	200 Stk.	512623L	41,46 €	260/25/2,00	150 Stk.	512466033	101,21 €
<b>DIMEX</b>												
Dimex Contour 7.0, 8.0	150/25/1,25	250 Stk.	5126368	54,73 €								
Dimex System Spezial & Super	150/25/1,25	250 Stk.	512627	35,40 €	200/25/1,25	250 Stk.	512627L	41,46 €	260/25/2,00	150 Stk.	512466032	101,21 €
<b>DRUTEX</b>												
Drutex Iglo 5 70 mm	150/25/1,25	250 Stk.	512633	29,46 €								
Drutex Iglo Energy 82 mm	150/25/1,25	250 Stk.	512633	29,46 €								
<b>GEALAN</b>												
Gealan S2000, S3000					200/25/1,25	200 Stk.	512609L	55,24 €				
Gealan S7000, S8000, S9000	150/25/1,25	250 Stk.	512706	34,21 €	200/25/1,25	200 Stk.	512610L	45,73 €				
Gealan-T					200/25/1,25	200 Stk.	512602L	57,97 €				
<b>INOUSIC</b>												
Inoustic Eforte 84	150/25/1,25	250 Stk.	512627	35,40 €	200/25/1,25	150 Stk.	512627L	41,46 €				
<b>KBE</b>												
KBE 70 mm neuer Anschluss	150/25/1,25	250 Stk.	512641*	39,43 €								
<b>KÖMMERLING</b>												
Kömmerling 76	150/25/1,25	250 Stk.	512616	73,11 €	200/25/1,25	150 Stk.	512617	74,30 €	260/25/2,00	150 Stk.	512618	152,41 €
Kömmerling 88+	150/25/1,25	250 Stk.	512623	29,46 €	200/25/1,25	200 Stk.	512623L	41,46 €	260/25/2,00	150 Stk.	512466033	101,21 €
Kömmerling Authentiek	150/25/1,25	250 Stk.	512635	34,63 €								
Kömmerling AWT 252	144/25/1,50	250 Stk.	512628	65,19 €								
Kömmerling Eurodur 3S, MPF					200/25/1,25	200 Stk.	512609L	55,24 €				
Kömmerling EuroFutur	150/25/1,25	250 Stk.	512627	35,40 €	200/25/1,25	150 Stk.	512627L	41,46 €	260/25/2,00	150 Stk.	512466032	101,21 €
Kömmerling EuroFutur	150/25/1,25	250 Stk.	512640*	55,17 €	200/25/1,25	150 Stk.	512640L*	55,87 €				
Kömmerling Gold Asea P1960	150/25/1,25	250 Stk.	512635	29,46 €	200/25/1,25	150 Stk.	512635L	41,46 €				
<b>REHAU</b>												
Rehau Basic, Brilliant, Novo, Thermo	150/25/1,25	250 Stk.	512623	29,46 €					260/25/2,00	150 Stk.	512466033	101,21 €
Rehau Geneo, Euro 86	150/25/1,25	250 Stk.	512623	29,46 €	200/25/1,25	200 Stk.	512623L	41,46 €	260/25/2,00	150 Stk.	512466033	101,21 €
Rehau S 729, S730, S796, S799	150/25/1,25	250 Stk.	512623	29,46 €	200/25/1,25	200 Stk.	512623L	41,46 €	260/25/2,00	150 Stk.	512466033	101,21 €

Ihr pers. Rabatt

Profil	Laschenmaß (mm)	VPK-Einheit Karton	Art.-Nr.	Preis/100 Stk.	Laschenmaß (mm)	VPK-Einheit Karton	Art.-Nr.	Preis/100 Stk.	Laschenmaß (mm)	VPK-Einheit Karton	Art.-Nr.	Preis/100 Stk.
<b>SALAMANDER</b>												
Salamander Blue Evolution 82	147,5/25/1,25	250 Stk.	512705	29,46 €	197,5/25/1,25	200 Stk.	512705L	45,73 €				
Salama. Design 2D, 3D, MD, ID, SL76,	150/25/1,25	250 Stk.	512612	36,76 €	200/25/1,25	150 Stk.	512612L	41,46 €				
<b>SCHÜCO</b>												
Schüco Corona	150/25/1,25	250 Stk.	512633	29,46 €	200/25/1,25	150 Stk.	512633L	41,46 €				
Schüco CT70	150/25/1,25	250 Stk.	512635	33,70 €	200/25/1,25	150 Stk.	512635L	41,46 €				
Schüco Living 82	150/25/1,25	250 Stk.	512633	29,46 €	200/25/1,25	150 Stk.	512633L	41,46 €				
Schüco SI 82(+)	150/25/1,25	250 Stk.	512635	29,46 €	200/25/1,25	150 Stk.	512635L	41,46 €				
<b>TROCAL</b>												
Trocal 2491	80/25/1,25	250 Stk.	512520	43,02 €								
Trocal 88+	150/25/1,25	250 Stk.	512623	29,46 €	200/25/1,25	200 Stk.	512623L	41,46 €	260/25/2,00	150 Stk.	512466033	101,21 €
Trocal Innonova 70	150/25/1,25	250 Stk.	512623	29,46 €	200/25/1,25	200 Stk.	512623L	41,46 €	260/25/2,00	150 Stk.	512466033	101,21 €
Trocal Serie 900	150/25/1,25	250 Stk.	512601	43,55 €	200/25/1,25	200 Stk.	512601L	45,73 €				
<b>VEKA</b>												
Veka Alphasline 90	150/25/1,25	250 Stk.	512626	34,06 €	200/25/1,25	200 Stk.	512626L	41,46 €				
Veka Danline 70 Blendrahmen 101.270	200/25/1,25	200 Stk.	512609L	55,24 €								
Veka Topline/Softline (70 mm/82mm)	150/25/1,25	250 Stk.	512626	34,06 €	200/25/1,25	200 Stk.	512626L	41,46 €	260/25/2,00	150 Stk.	512626L260	120,66 €
Veka Topline/Softline (70 mm/82mm)	200/25/1,25	200 Stk.	512626L	41,46 €								
<b>WERU</b>												
Weru Palazzo, Castello	260/25/2,00	150 Stk.	512466033	101,21 €								
<b>HESENKRALLE</b>												
Hessenkralle mit Einschlagkralle(n)	130/20/1,25	250 Stk.	512102	26,72 €								
Hessenkralle mit Einschlagkralle(n)	140/25/2,00	250 Stk.	512105	35,52 €								
Hessenkralle mit Einschlagkralle(n)	183/25/2,00	200 Stk.	512106	36,71 €								
Hessenkralle mit Einschlagkralle(n)	240/25/2,00	150 Stk.	512107	54,41 €								
<b>Anschraubanker</b>												
Holz/Alu/Kunststoff	150/25/1,25	250 Stk.	5125001	49,78 €								

Art.-Grp. 6200

Ihr pers. Rabatt

## Montagewinkel

Für bodentiefe Fenster- & Türelemente

■ Material: galvanisch verzinkt

Abmessungen mm	Paketinhalt	Galvanisch verzinkt		Feuerverzinkt	
		Art.-Nr.	Preis/Stk.	Art.-Nr.	Preis/Stk.
100 x 150 mm	40	512GVZ100x150	11,47 €	512FVZ100x150	11,66 €
100 x 200 mm	25	512GVZ100x200	11,56 €	512FVZ100x200	11,80 €
100 x 220 mm	25	512GVZ100x220	11,77 €	512FVZ100x220	11,99 €
100 x 240 mm	25	512GVZ100x240	11,86 €	512FVZ100x240	12,09 €
100 x 260 mm	25	512GVZ100x260	11,99 €	512FVZ100x260	12,23 €
100 x 280 mm	25	512GVZ100x280	12,21 €	512FVZ100x280	12,40 €
100 x 300 mm	25	512GVZ100x300	12,43 €	512FVZ100x300	12,53 €

Art.-Grp. 6200

Ihr pers. Rabatt



**35 Jahre Fachwissen –  
50.000 Artikel im Sortiment.**

Wir haben die Kompetenz Ihren Bedarf im Bereich der Produktion, Montage und Zubehörartikeln zu decken.



Wir sind Hersteller für alternative Systemkomponenten.



7. Fensterbau

# JET Eck- und T-Verbinder alternativ für Alcoa/Kawneer

■ Für System AA 720

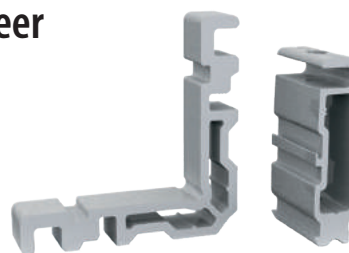

## Eck-Verbinder

Art.-Nr.	Beschreibung	Alternative zu System-Nr.	VPE	Preis/ Stk.
8450202270169	Eckverbinder	Alcoa 270169	10	0,78 €
8450202271810	Eckverbinder	Alcoa 271810	10	4,98 €
8450202271811	Eckverbinder	Alcoa 271811	10	5,08 €
8450202272225	Eckverbinder	Alcoa 272225	10	1,74 €
8450202272226	Eckverbinder	Alcoa 272226	10	1,78 €
8450202272227	Eckverbinder	Alcoa 272227	10	2,53 €
8450202272228	Eckverbinder	Alcoa 272228	10	3,45 €
8450202272229	Eckverbinder	Alcoa 272229	10	1,07 €
8450202272230	Eckverbinder	Alcoa 272230	10	1,45 €
8450202272231	Eckverbinder	Alcoa 272231	10	1,94 €
8450202272232	Eckverbinder	Alcoa 272232	10	1,05 €
8450202272233	Eckverbinder	Alcoa 272233	10	1,11 €
8450202272234	Eckverbinder	Alcoa 272234	10	1,52 €
8450202272237	Eckverbinder	Alcoa 272237	10	1,24 €
8450202272238	Eckverbinder	Alcoa 272238	10	2,23 €
8450202272239	Eckverbinder	Alcoa 272239	10	2,53 €
8450202272241	Eckverbinder	Alcoa 272241	10	1,77 €
8450202272242	Eckverbinder	Alcoa 272242	10	2,31 €
8450202272243	Eckverbinder	Alcoa 272243	10	2,82 €
8450202272247	Eckverbinder	Alcoa 272247	10	1,45 €
8450202272250	Eckverbinder	Alcoa 272250	10	1,32 €
8450202272251	Eckverbinder	Alcoa 272251	10	1,89 €
8450202272252	Eckverbinder	Alcoa 272252	10	2,84 €
8450202272260	Eckverbinder	Alcoa 272260	10	3,03 €
8450202272261	Eckverbinder	Alcoa 272261	10	2,63 €
8450202272297	Eckverbinder	Alcoa 272297	10	3,42 €
8450202272866	Eckverbinder	Alcoa 272866	10	1,97 €
8450202273518	Eckverbinder	Alcoa 273518	10	1,90 €
8450202273519	Eckverbinder	Alcoa 273519	10	2,69 €
8450202274007	Eckverbinder	Alcoa 274007	10	0,86 €
8450202274600	Eckverbinder	Alcoa 274600	10	3,35 €
8450202274601	Eckverbinder	Alcoa 274601	10	1,47 €
8450202274949	Eckverbinder	Alcoa 274949	10	3,80 €
8450202275283	Eckverbinder	Alcoa 275283	10	1,35 €
8450202275284	Eckverbinder	Alcoa 275284	10	1,56 €
8450202275285	Eckverbinder	Alcoa 275285	10	1,86 €
8450202275286	Eckverbinder	Alcoa 275286	10	0,86 €
8450202275287	Eckverbinder	Alcoa 275287	10	1,95 €
8450202275288	Eckverbinder	Alcoa 275288	10	1,02 €
8450202275289	Eckverbinder	Alcoa 275289	10	2,37 €
8450202275290	Eckverbinder	Alcoa 275290	10	1,11 €
8450202275291	Eckverbinder	Alcoa 275291	10	2,45 €
8450202275293	Eckverbinder	Alcoa 275293	10	1,05 €
8450202275832	Eckverbinder	Alcoa 275832	10	2,78 €
8450202275833	Eckverbinder	Alcoa 275833	10	3,56 €
8450202275834	Eckverbinder	Alcoa 275834	10	1,49 €
8450202275836	Eckverbinder	Alcoa 275836	10	1,35 €
8450202275837	Eckverbinder	Alcoa 275837	10	3,16 €

Art.-Nr.	Beschreibung	Alternative zu System-Nr.	VPE	Preis/ Stk.
8450202275838	Eckverbinder	Alcoa 275838	10	1,37 €
8450202275840	Eckverbinder	Alcoa 275840	10	3,79 €
8450202275841	Eckverbinder	Alcoa 275841	10	1,56 €
8450202275842	Eckverbinder	Alcoa 275842	10	28,23 €
8450202275843	Eckverbinder	Alcoa 275843	10	26,97 €

Art.-Grp. 7120

Ihr pers. Rabatt

## T-Verbinder

Art.-Nr.	Beschreibung	Alternative zu System-Nr.	VPE	Preis/ Stk.
8450302271812	T-Verbinder	Alcoa 271812	10	3,48 €
8450302271922	T-Verbinder	Alcoa 271922	10	2,28 €
8450302271923	T-Verbinder	Alcoa 271923	10	1,23 €
8450302271924	T-Verbinder	Alcoa 271924	10	2,48 €
8450302271925	T-Verbinder	Alcoa 271925	10	2,62 €
8450302271926	T-Verbinder	Alcoa 271926	10	2,81 €
8450302271927	T-Verbinder	Alcoa 271927	10	3,16 €
8450302271928	T-Verbinder	Alcoa 271928	10	3,21 €
8450302271929	T-Verbinder	Alcoa 271929	10	3,27 €
8450302271930	T-Verbinder	Alcoa 271930	10	3,57 €
8450302271931	T-Verbinder	Alcoa 271931	10	3,69 €
8450302271932	T-Verbinder	Alcoa 271932	10	3,69 €
8450302271933	T-Verbinder	Alcoa 271933	10	4,05 €
8450302271934	T-Verbinder	Alcoa 271934	10	2,30 €
8450302271935	T-Verbinder	Alcoa 271935	10	2,44 €
8450302271936	T-Verbinder	Alcoa 271936	10	2,58 €
8450302271937	T-Verbinder	Alcoa 271937	10	2,78 €
8450302271938	T-Verbinder	Alcoa 271938	10	3,08 €
8450302271939	T-Verbinder	Alcoa 271939	10	3,15 €
8450302271940	T-Verbinder	Alcoa 271940	10	3,19 €
8450302271941	T-Verbinder	Alcoa 271941	10	3,48 €
8450302271943	T-Verbinder	Alcoa 271943	10	3,55 €
8450302271944	T-Verbinder	Alcoa 271944	10	3,82 €
8450302271945	T-Verbinder	Alcoa 271945	10	2,37 €
8450302271946	T-Verbinder	Alcoa 271946	10	2,58 €
8450302271948	T-Verbinder	Alcoa 271948	10	2,46 €
8450302272310	T-Verbinder	Alcoa 272310	10	5,67 €
8450302273497	T-Verbinder	Alcoa 272497	10	7,64 €
8450302275294	T-Verbinder	Alcoa 275294	10	2,20 €
8450302275295	T-Verbinder	Alcoa 275295	10	2,19 €
8450302275296	T-Verbinder	Alcoa 275296	10	2,48 €
8450302275297	T-Verbinder	Alcoa 275297	10	3,46 €
8450302275298	T-Verbinder	Alcoa 275298	10	2,11 €
8450302275299	T-Verbinder	Alcoa 275299	10	2,21 €
8450302275300	T-Verbinder	Alcoa 275300	10	1,90 €
8450302275631	T-Verbinder	Alcoa 275631	10	1,93 €
8450302275854	T-Verbinder	Alcoa 275854	10	2,42 €

Art.-Grp. 7121

Ihr pers. Rabatt



## JET Eck- und T-Verbinder passend zu Blyweert Triton

- Legierung nach EN AW-6060 (AlMgSi 0,5 F22)
- Grenzabmaße und Formtoleranzen nach EN 12020-2 (DIN 17615)

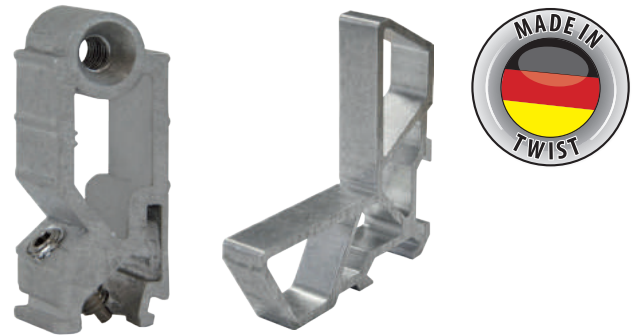

### Eck-Verbinder

Art.-Nr.	Beschreibung	Alternative zu System-Nr.	Preis/Stk.
84502941110	Eckverbinder	PH1110	1,01 €
84502941120	Eckverbinder	PH1120	1,11 €
84502941136	Eckverbinder	PH1136	1,58 €
84502941415	Eckverbinder	PH1415	1,06 €
8450294SH1415	Eckverbinder	SH1415	2,35 €
84502941430	Eckverbinder	PH1430	1,60 €
84502941464	Eckverbinder	PH1464	2,42 €
84502941607	Eckverbinder	PH1607	1,06 €
84502941610	Eckverbinder	PH1610	1,13 €
84502941614	Eckverbinder	PH1614	2,56 €
84502941621	Eckverbinder	PH1621	1,58 €
8450294SH1621	Eckverbinder	SH1621	3,38 €
84502941630	Eckverbinder	PH1630	1,64 €
8450294SH1630	Eckverbinder	SH1630	3,10 €
84502941637	Eckverbinder	PH1637	1,76 €
8450294SH1637	Eckverbinder	SH1637	2,71 €
84502941653	Eckverbinder	PH1653	2,15 €
8450294SH1653	Eckverbinder	SH1653	3,81 €
8450294SH1662	Eckverbinder	SH1662	4,08 €
84502941665	Eckverbinder	PH1665	3,47 €
8450294SH1665	Eckverbinder	SH1665	4,53 €
84502942314	Eckverbinder	PH2314	2,42 €
8450294SH2314	Eckverbinder	SH2314	3,96 €
84502942520	Eckverbinder	PH2520	3,31 €
8450294SH2520	Eckverbinder	SH2520	4,68 €
84502943009	Eckverbinder	PH3009	1,81 €
8450294SH3009	Eckverbinder	SH3009	2,89 €
84502943015	Eckverbinder	PH3015	1,48 €
8450294SH3015	Eckverbinder	SH3015	2,37 €
84502943018	Eckverbinder	PH3018	1,84 €
84502943018	Eckverbinder	SH3018	2,52 €
84502943221	Eckverbinder	PH3221	1,87 €
8450294SH3221	Eckverbinder	SH3221	3,19 €
84502942710	Eckverbinder	PH2710	1,26 €
8450294SH2710	Eckverbinder	SH2710	2,15 €
84502942730	Eckverbinder	PH2730	2,40 €
84502943010	Eckverbinder	PH3010	2,62 €
84502943025	Eckverbinder	PH3025	2,65 €
8450294SH3025	Eckverbinder	SH3025	3,89 €
84502943230	Eckverbinder	PH3230	2,54 €
8450294SH3230	Eckverbinder	SH3230	3,67 €
84502943706	Eckverbinder	PH3706	1,18 €
84502943709	Eckverbinder	PH3709	1,17 €
8450294SH3709	Eckverbinder	SH3709	3,13 €
84502943710	Eckverbinder	PH3710	1,17 €

Art.-Nr.	Beschreibung	Alternative zu System-Nr.	Preis/Stk.
8450294SH3710	Eckverbinder	SH3710	3,13 €
84502943715	Eckverbinder	PH3715	1,24 €
84502944006	Eckverbinder	PH4006	0,90 €
84502944013	Eckverbinder	PH4013	1,78 €
84502944015	Eckverbinder	PH4015	1,78 €
8450294SH4015	Eckverbinder	SH4015	2,31 €
84502944206	Eckverbinder	PH4206	2,21 €
84502944207	Eckverbinder	PH4207	2,56 €
84502944221	Eckverbinder	PH4221	3,04 €
8450294SH4221	Eckverbinder	SH4221	3,95 €
84502944229	Eckverbinder	PH4229	2,65 €
8450294SH4229	Eckverbinder	SH4229	5,91 €
84502944230	Eckverbinder	PH4230	2,43 €
8450294SH4230	Eckverbinder	SH4230	4,03 €
84502944707	Eckverbinder	PH4707	2,56 €
84502944725	Eckverbinder	PH4725	3,78 €
8450294SH4725	Eckverbinder	SH4725	5,97 €
84502944730	Eckverbinder	PH4730	4,78 €
8450294SH4730	Eckverbinder	SH4730	6,41 €
84502943214	Eckverbinder	PH3214	1,79 €
84502944007	Eckverbinder	PH4007	0,90 €

Art.-Grp. 7126 VPE je 100 Stk.

Ihr pers. Rabatt

### T-Verbinder

Art.-Nr.	Beschreibung	Alternative zu System-Nr.	Preis/Stk.
8450394001	T-Verbinder	TV001	3,14 €
8450394002	T-Verbinder	TV002	3,38 €
8450394003	T-Verbinder	TV003	4,41 €
8450394064	T-Verbinder	TV064	3,05 €
8450394065	T-Verbinder	TV065	3,08 €
8450394066	T-Verbinder	TV066	3,32 €
8450394067	T-Verbinder	TV067	4,72 €
8450394068	T-Verbinder	TV068	4,78 €
8450394069	T-Verbinder	TV069	4,83 €

Art.-Grp. 7127 VPE je 100 Stk.

Ihr pers. Rabatt

**JET Alu-Nägelschraube**  
für Schüco Systeme

**Gleich mitbestellen!**

**SILISTO® PUR-KLEBER N 520**

7. Fensterbau

## JET Eck-Verbinder alternativ für Schüco

- Alternativen zu den Systemen AWS/ADS
- Für alle gängigen Eckverbindermaschinen (Pressta-Eisele und Schüco-Stanze)
- Legierung nach EN AW-6060 (AlMgSi 0,5 F22)
- Grenzabmaße und Formtoleranzen nach EN 12020-2 (DIN 17615)



### Eck-Verbinder

Art.-Nr.	Beschr.	stanzb./nagelb.	Altern. zu System -Nr.	Preis/ Stk.
8450201216528	Eckverbinder	s/n	216528	4,10 €
84502012164155	Eckverbinder	s/n	216415	12,80 €
84502012164175	Eckverbinder	s/n	216417	14,97 €
84502012164185	Eckverbinder	s/n	216418	14,92 €
84502012164325	Eckverbinder	s/n	216432	12,80 €
84502012164345	Eckverbinder	s/n	216434	15,51 €
84502012164365	Eckverbinder	s/n	216436	14,97 €
8450201216528	Eckverbinder	s/n	216528	4,10 €
8450201216533	Eckverbinder	s/n	216533	5,00 €
8450201216570	Eckverbinder	s/n	216570	6,64 €
84502012169985	Eckverbinder	s/n	216998	10,90 €
8450201226917	Eckverbinder	s/n	226917	4,12 €
8450201226918	Eckverbinder	s/n	226918	4,12 €
84502012269465	Eckverbinder	s	226946	2,80 €
84502012269475	Eckverbinder	s/n	226947	2,91 €
84502012269485	Eckverbinder	s/n	226948	3,62 €
84502012269495	Eckverbinder	s/n	226949	4,72 €
84502012269505	Eckverbinder	s/n	226950	9,96 €
84502012269545	Eckverbinder	s/n	226954	2,50 €
84502012269585	Eckverbinder	s/n	226958	3,44 €
84502012269645	Eckverbinder	s	226964	2,73 €
84502012269655	Eckverbinder	s/n	226965	3,24 €
84502012269665	Eckverbinder	s/n	226966	3,94 €
84502012269675	Eckverbinder	s/n	226967	5,11 €
84502012269685	Eckverbinder	s/n	226968	4,29 €
84502012360255	Eckverbinder	s	236025	2,80 €
84502012360265	Eckverbinder	s/n	236026	2,91 €
84502012360275	Eckverbinder	s/n	236027	3,62 €
84502012360315	Eckverbinder	s	236031	2,73 €
84502012360325	Eckverbinder	s/n	236032	3,24 €

Art.-Nr.	Beschr.	stanzb./nagelb.	Altern. zu System -Nr.	Preis/ Stk.
84502012360335	Eckverbinder	s/n	236033	3,94 €
84502012360455	Eckverbinder	s/n	236045	3,94 €
8450201236053	Eckverbinder	s/n	236053	6,01 €
8450201236056	Eckverbinder	s/n	236056	4,92 €
84502012361235	Eckverbinder	s	236123	4,39 €
84502012361245	Eckverbinder	s/n	236124	5,72 €
84502012361255	Eckverbinder	s/n	236125	6,91 €
84502012361505	Eckverbinder	s/n	236150	5,42 €
84502012361515	Eckverbinder	s/n	236151	6,15 €
84502012361535	Eckverbinder	s/n	236153	6,80 €
84502012361755	Eckverbinder	s/n	236175	4,29 €
84502012361895	Eckverbinder	s/n	236189	4,36 €
84502012361905	Eckverbinder	s/n	236190	5,52 €
84502012361915	Eckverbinder	s/n	236191	5,52 €
84502012361985	Eckverbinder	s/n	236198	2,91 €
84502012361995	Eckverbinder	s/n	236199	3,62 €
84502012362045	Eckverbinder	s	236204	2,61 €
84502012362055	Eckverbinder	s/n	236205	5,00 €
84502012362065	Eckverbinder	s/n	236206	7,15 €
84502012362075	Eckverbinder	s	236207	2,80 €
84502012362175	Eckverbinder	s	236217	2,80 €
84502012362185	Eckverbinder	s/n	236218	2,91 €
84502012362205	Eckverbinder	s/n	236220	3,62 €
84502012362225	Eckverbinder	s/n	236222	3,66 €
84502012362245	Eckverbinder	s/n	236224	7,15 €
84502012362265	Eckverbinder	s	236226	2,80 €
84502012362275	Eckverbinder	s	236227	2,61 €
84502012362515	Eckverbinder	s/n	236251	3,36 €
84502012362575	Eckverbinder	s/n	236257	7,13 €
84502012362615	Eckverbinder	s/n	236261	7,36 €

Art.-Nr.	Beschr.	stanzb./nagelb.	Altern. zu System -Nr.	Preis/ Stk.
84502012362925	Eckverbinder	n	236292	9,15 €
8450201236310	Eckverbinder	s/n	236310	1,84 €
84502012363175	Eckverbinder	s/n	236317	4,07 €
8450201236319	Eckverbinder	s/n	236319	3,29 €
84502012363205	Eckverbinder	s/n	236320	4,97 €
8450201236321	Eckverbinder	s/n	236321	4,10 €
8450201236323	Eckverbinder	s/n	236323	1,84 €
8450201236330	Eckverbinder	s/n	236330	3,29 €
8450201236332	Eckverbinder	s/n	236332	4,10 €
8450201236333	Eckverbinder	s/n	236333	3,62 €
8450201236359	Eckverbinder	s/n	236359	3,22 €
84502012363965	Eckverbinder	s/n	236396	4,78 €
84502012364495	Eckverbinder	s/n	236449	5,27 €
84502012364525	Eckverbinder	s/n	236452	6,53 €
84502012364535	Eckverbinder	s/n	236453	5,66 €
84502012364555	Eckverbinder	s/n	236455	5,11 €
8450201236482	Eckverbinder	s/n	236482	6,88 €
8450201236484	Eckverbinder	s/n	236484	6,18 €
8450201236489	Eckverbinder	s/n	236489	6,37 €
84502012365245	Eckverbinder	s/n	236524	2,38 €
84502012365255	Eckverbinder	s/n	236525	2,12 €
84502012367475	Eckverbinder	s/n	236747	5,07 €
84502012367485	Eckverbinder	s/n	236748	5,07 €
84502012367495	Eckverbinder	s/n	236749	7,57 €
84502012367505	Eckverbinder	s/n	236750	7,57 €
84502012369585	Eckverbinder	s/n	236958	7,37 €

Art.-Grp. 7110

Ihr pers. **Rabatt**

## JET T-Verbinder alternativ für Schüco

- Alternativen zu den Systemen AWS/ADS
- Für alle gängigen Eckverbindermaschinen (Pressta-Eisele und Schüco-Stanze)
- Legierung nach EN AW-6060 (AlMgSi 0,5 F22)
- Grenzabmaße und Formtoleranzen nach EN 12020-2 (DIN 17615)



### T-Verbinder

Art.-Nr.	Beschr.	stanzb./nagelb.	Altern. zu System -Nr.	Preis/ Stk.
8450301216198	T-Verbinder	n	216198	3,43 €
8450301216258S	T-Verbinder	n	216258	8,46 €
8450301216399	T-Verbinder	n	216399	6,38 €
8450301216410	T-Verbinder	n	216410	5,37 €
8450301216411	T-Verbinder	n	216411	4,34 €
8450301216454S	T-Verbinder	n	216454	12,68 €
8450301216455S	T-Verbinder	n	216455	12,68 €
8450301216458S	T-Verbinder	n	216458	8,65 €
8450301216459S	T-Verbinder	n	216459	8,65 €
8450301216464S	T-Verbinder	n	216464	8,21 €
8450301216465S	T-Verbinder	n	216465	8,21 €
8450301216501	T-Verbinder	n	216501	8,06 €
8450301216502	T-Verbinder	n	216502	9,15 €
8450301216526	T-Verbinder	n	216526	7,73 €
8450301216545	T-Verbinder	n	216545	5,25 €
8450301216593S	T-Verbinder	n	216593	11,19 €
8450301216665	T-Verbinder	n	216665	8,50 €
8450301216666	T-Verbinder	n	216666	6,38 €
8450301216788	T-Verbinder	n	216788	5,51 €
8450301216789	T-Verbinder	n	216789	8,08 €
8450301216790	T-Verbinder	n	216790	10,57 €
8450301226919	T-Verbinder	n	226919	17,01 €
8450301226982S	T-Verbinder	n	226982	3,47 €
8450301 226982SA	T-Verbinder	n	226982	3,47 €
8450301226983S	T-Verbinder	n	226983	3,47 €
8450301226983SA	T-Verbinder	n	226983	3,47 €
8450301226984S	T-Verbinder	n	226984	3,74 €
8450301226984SA	T-Verbinder	n	226984	3,74 €
8450301226985S	T-Verbinder	n	226985	3,74 €
8450301226985SA	T-Verbinder	n	226985	3,74 €
8450301226986S	T-Verbinder	n	226986	4,31 €
8450301226986SA	T-Verbinder	n	226986	4,31 €
8450301226987S	T-Verbinder	n	226987	4,31 €
8450301226987SA	T-Verbinder	n	226987	4,31 €
8450301226988S	T-Verbinder	n	226988	5,05 €
8450301226988SA	T-Verbinder	n	226988	5,05 €
8450301226989S	T-Verbinder	n	226989	5,05 €
8450301226989SA	T-Verbinder	n	226989	5,05 €
8450301226990S	T-Verbinder	n	226990	6,94 €
8450301226990SA	T-Verbinder	n	226990	6,94 €
8450301226991S	T-Verbinder	n	226991	6,94 €
8450301226991SA	T-Verbinder	n	226991	6,94 €
8450301226992S	T-Verbinder	n	226992	7,56 €
8450301226992SA	T-Verbinder	n	226992	7,56 €

8450301226993S	T-Verbinder	n	226993	7,56 €
8450301226993SA	T-Verbinder	n	226993	7,56 €
8450301226994S	T-Verbinder	n	226994	8,46 €
8450301226994SA	T-Verbinder	n	226994	8,46 €
8450301226995S	T-Verbinder	n	226995	8,46 €
8450301226995SA	T-Verbinder	n	226995	8,46 €
8450301226996S	T-Verbinder	n	226996	9,75 €
8450301226996SA	T-Verbinder	n	226996	9,75 €
8450301226997S	T-Verbinder	n	226997	9,75 €
8450301226997SA	T-Verbinder	n	226997	9,75 €
8450301226998S	T-Verbinder	n	226998	11,85 €
8450301226998SA	T-Verbinder	n	226998	11,85 €
8450301235066S	T-Verbinder	n	235066	5,26 €
8450301235067S	T-Verbinder	n	235067	5,26 €
8450301235068S	T-Verbinder	n	235068	5,77 €
8450301235069S	T-Verbinder	n	235069	5,77 €
8450301235070S	T-Verbinder	n	235070	6,67 €
8450301235071S	T-Verbinder	n	235071	6,67 €
8450301235072S	T-Verbinder	n	235072	7,87 €
8450301235073S	T-Verbinder	n	235073	7,87 €
8450301235074S	T-Verbinder	n	235074	11,01 €
8450301235075S	T-Verbinder	n	235075	11,01 €
8450301235076S	T-Verbinder	n	235076	10,77 €
8450301235077S	T-Verbinder	n	235077	10,77 €
8450301235080S	T-Verbinder	n	235080	13,42 €
8450301235081S	T-Verbinder	n	235081	13,42 €
8450301235082S	T-Verbinder	n	235082	15,61 €
8450301235083S	T-Verbinder	n	235083	15,61 €
8450301235084S	T-Verbinder	n	235084	18,41 €
8450301235121S	T-Verbinder	n	235121	14,45 €
8450301235122S	T-Verbinder	n	235122	15,63 €
8450301235123S	T-Verbinder	n	235123	4,92 €
8450301235129S	T-Verbinder	n	235129	6,52 €
8450301235130S	T-Verbinder	n	235130	6,58 €
8450301235131S	T-Verbinder	n	235131	7,04 €
8450301235132S	T-Verbinder	n	235132	7,87 €
8450301236001S	T-Verbinder	n	236001	11,85 €
8450301236001SA	T-Verbinder	n	236001	11,85 €
8450301236002S	T-Verbinder	n	236002	4,37 €
8450301236004S	T-Verbinder	n	236004	4,37 €
8450301236006S	T-Verbinder	n	236006	4,56 €
8450301236008S	T-Verbinder	n	236008	5,05 €
8450301236012S	T-Verbinder	n	236012	4,40 €
8450301236173S	T-Verbinder	n	236173	11,42 €
8450301236173SA	T-Verbinder	n	236173	11,42 €
8450301236174S	T-Verbinder	n	236174	11,42 €
8450301236174SA	T-Verbinder	n	236174	11,42 €

8450301236241S	T-Verbinder	n	236241	12,77 €
8450301236241SA	T-Verbinder	n	236241	12,77 €
8450301236242S	T-Verbinder	n	236242	12,06 €
8450301236242SA	T-Verbinder	n	236242	12,06 €
8450301236243S	T-Verbinder	n	236243	8,30 €
8450301236243SA	T-Verbinder	n	236243	8,30 €
8450301236248S	T-Verbinder	n	236248	12,18 €
8450301236249S	T-Verbinder	n	236249	10,64 €
8450301236255S	T-Verbinder	n	236255	6,59 €
8450301236269S	T-Verbinder	n	236269	6,48 €
8450301236270S	T-Verbinder	n	236270	8,49 €
8450301236271S	T-Verbinder	n	236271	9,64 €
8450301236272S	T-Verbinder	n	236272	8,06 €
8450301236275S	T-Verbinder	n	236275	8,30 €
8450301236275SA	T-Verbinder	n	236275	8,30 €
8450301236279S	T-Verbinder	n	236279	4,92 €
8450301236334	T-Verbinder	n	236334	3,43 €
8450301236335S	T-Verbinder	n	236335	3,43 €
8450301236336	T-Verbinder	n	236336	5,37 €
8450301236337	T-Verbinder	n	236337	5,37 €
8450301236338	T-Verbinder	n	236338	4,34 €
8450301236339	T-Verbinder	n	236339	4,99 €
8450301236340	T-Verbinder	n	236340	7,88 €
8450301236341	T-Verbinder	n	236341	7,88 €
8450301236342	T-Verbinder	n	236342	8,06 €
8450301236343	T-Verbinder	n	236343	8,06 €
8450301236344	T-Verbinder	n	236344	9,15 €
8450301236345	T-Verbinder	n	236345	9,15 €
8450301236348	T-Verbinder	n	236348	5,25 €
8450301236349	T-Verbinder	n	236349	5,25 €
8450301236350	T-Verbinder	n	236350	8,50 €
8450301236351	T-Verbinder	n	236351	8,50 €
8450301236352	T-Verbinder	n	236352	6,38 €
8450301236353	T-Verbinder	n	236353	6,38 €
8450301236375S	T-Verbinder	n	236375	12,55 €
8450301236376S	T-Verbinder	n	236376	11,85 €
8450301236376SA	T-Verbinder	n	236376	11,85 €
8450301236380S	T-Verbinder	n	236380	6,30 €
8450301236381S	T-Verbinder	n	236381	3,21 €
8450301236395S	T-Verbinder	n	236395	26,60 €
8450301236395SA	T-Verbinder	n	236395	26,60 €
8450301236493	T-Verbinder	n	236493	3,81 €
8450301236494	T-Verbinder	n	236494	4,51 €
8450301236495	T-Verbinder	n	236495	10,50 €
8450301236496	T-Verbinder	n	236496	10,87 €
8450301236497	T-Verbinder	n	236497	15,69 €
8450301236499	T-Verbinder	n	236499	10,25 €

Art.-Grp. 7111

Ihr pers. Rabatt

Fortsetzung siehe nächste Seite



## JET T-Verbinder alternativ für Schüco (Fortsetzung)

- Alternativen zu den Systemen AWS/ADS
- Für alle gängigen Eckverbindermaschinen (Pressta-Eisele und Schüco-Stanze)
- Legierung nach EN AW-6060 (AlMgSi 0,5 F22)
- Grenzabmaße und Formtoleranzen nach EN 12020-2 (DIN 17615)



8450301236543S	T-Verbinder	n	236543	4,60 €	8450301236766S	T-Verbinder	n	236766	7,83 €
8450301236545S	T-Verbinder	n	236545	4,87 €	8450301236767S	T-Verbinder	n	236767	7,83 €
8450301236549S	T-Verbinder	n	236549	4,60 €	8450301236768S	T-Verbinder	n	236768	9,46 €
8450301236550S	T-Verbinder	n	236550	4,60 €	8450301236769S	T-Verbinder	n	236769	9,46 €
8450301236551S	T-Verbinder	n	236551	4,89 €	8450301236770S	T-Verbinder	n	236770	10,80 €
8450301236552S	T-Verbinder	n	236552	4,89 €	8450301236771S	T-Verbinder	n	236771	10,80 €
8450301236592S	T-Verbinder	n	236592	13,58 €	8450301236772S	T-Verbinder	n	236772	11,31 €
8450301236593S	T-Verbinder	n	236593	13,58 €	8450301236773S	T-Verbinder	n	236773	11,31 €
8450301236663S	T-Verbinder	n	236663	18,50 €	8450301236774S	T-Verbinder	n	236774	14,94 €
8450301236664S	T-Verbinder	n	236664	22,65 €	8450301236775S	T-Verbinder	n	236775	14,94 €
8450301236669S	T-Verbinder	n	236669	25,62 €	8450301236776S	T-Verbinder	n	236776	13,22 €
8450301236760S	T-Verbinder	n	236760	4,50 €	8450301236777S	T-Verbinder	n	236777	13,22 €
8450301236761S	T-Verbinder	n	236761	4,50 €	8450301236778S	T-Verbinder	n	236778	16,48 €
8450301236762S	T-Verbinder	n	236762	5,20 €	8450301236779S	T-Verbinder	n	236779	16,48 €
8450301236763S	T-Verbinder	n	236763	5,20 €	8450301236815S	T-Verbinder	n	236815	4,34 €
8450301236764S	T-Verbinder	n	236764	6,22 €	8450301236816S	T-Verbinder	n	236816	4,34 €
8450301236765S	T-Verbinder	n	236765	6,22 €					

Art.-Grp. 7111

Ihr pers. Rabatt

## JET Eck- und T-Verbinder alternativ für Heroal



Art.-Nr.	Beschreibung	Alternative zur System-Nr.	VPE Stk.	Preis/Stk.
8450203112900099	JET Eckverbinder für System Heroal 029	112900090	100	0,56 €
8450203112910099	JET Eckverbinder für System Heroal 029	112910090	100	0,87 €

84503031555000S	JET T-Verbinder für System Heroal	1555000S	100	3,24 €
84503031555100S	JET T-Verbinder für System Heroal	1555100S	100	3,16 €
84503031555200S	JET T-Verbinder für System Heroal	1555200S	100	3,92 €
84503031555300S	JET T-Verbinder für System Heroal	1555300S	100	4,23 €
84503031555400S	JET T-Verbinder für System Heroal	1555400S	100	4,11 €
84503031555600S	JET T-Verbinder für System Heroal	1555600S	100	4,49 €
84503031555700S	JET T-Verbinder für System Heroal	1555700S	100	4,37 €
84503031555800S	JET T-Verbinder für System Heroal	1555800S	100	6,80 €
84503031555900S	JET T-Verbinder für System Heroal	1555900S	100	6,62 €
84503031556200S	JET T-Verbinder für System Heroal	1556200S	100	8,02 €
84503031556300S	JET T-Verbinder für System Heroal	1556300S	100	7,82 €
84503031556400S	JET T-Verbinder für System Heroal	1556400S	100	11,19 €
84503031556500S	JET T-Verbinder für System Heroal	1556500S	100	10,90 €
84503031556600S	JET T-Verbinder für System Heroal	1556600S	100	3,72 €
84503031556700S	JET T-Verbinder für System Heroal	1556700S	100	4,01 €
84503031557500S	JET T-Verbinder für System Heroal	1557500S	100	6,06 €

Art.-Grp. 7129

Ihr pers. Rabatt

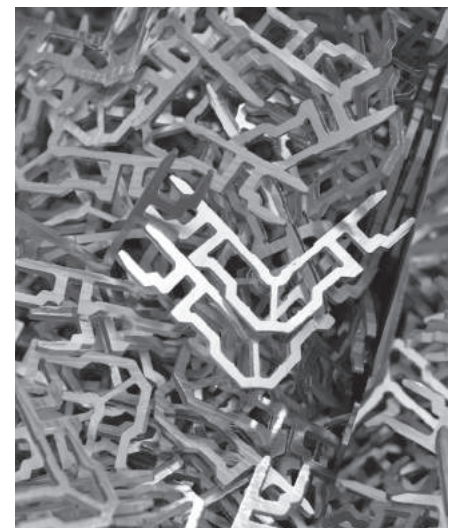

### T-Verbinder für Pfosten-Riegel Verbindungen

vorgefertigt für Schüco FW 50+

- Legierung nach EN AW-6060 (AlMgSi 0,5 F22)
- Grenzabmaße und Formtoleranzen nach EN 12020-2 (DIN 17615)

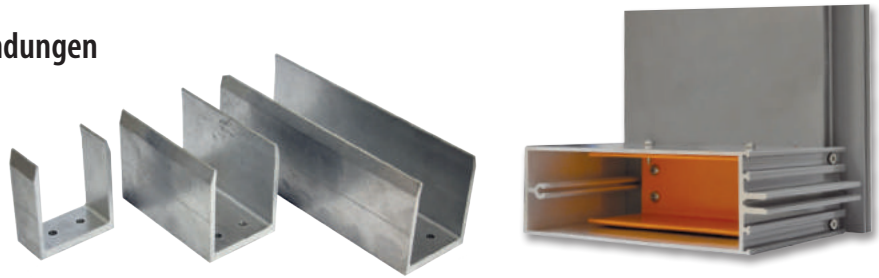

Art.-Nr.	Eigenschaften	passend für Riegel Nr.	Länge in mm	Baugleich mit	VPE	Preis/ Stk.
84503013840022	mit 2 Bohrungen ø 4,2, Bautiefe 45 mm	323 840	22	84502012390022	10	1,44 €
84503012390022	mit 2 Bohrungen ø 4,2, Bautiefe 55 mm	322 390	22	84502013840022	10	1,44 €
84503012400037	mit 4 Bohrungen ø 4,2, Bautiefe 70 mm	322 400	37		10	2,35 €
84503012330057	mit 4 Bohrungen ø 4,2, Bautiefe 84 mm	322 330	57	84502012410057	10	2,88 €
84503012410057	mit 4 Bohrungen ø 4,2, Bautiefe 90 mm	322 410	77	84502012330057	10	2,88 €
84503012340077	mit 4 Bohrungen ø 4,2, Bautiefe 104 mm	322 340	77	84502012420077	10	3,40 €
84503012320077	mit 4 Bohrungen ø 4,2, Bautiefe 110 mm	322 420	77	84502012340077	10	3,40 €
84503012350097	mit 4 Bohrungen ø 4,2, Bautiefe 124 mm	322 350	97	84502012430097	10	3,95 €
84503012430097	mit 4 Bohrungen ø 4,2, Bautiefe 130 mm	322 430	97	84502012350097	10	3,95 €
84503012360122	mit 4 Bohrungen ø 4,2, Bautiefe 149 mm	322 360	122	84502012440122	10	4,58 €
84503012440122	mit 2 Bohrungen ø 4,2, Bautiefe 155 mm	322 440	122	84502012360122	10	4,58 €
84503012450147	mit 4 Bohrungen ø 4,2, Bautiefe 180 mm	322 450	147		10	5,27 €

Art.-Grp. 7123

Ihr pers. Rabatt

## Spreizbarer Eckverbinder

Der neu entwickelte und patentierte spreizbare Eckverbinder ermöglicht eine flächenbündige Ausrichtung der zu verbindenden Profile, insbesondere bei Aluminiumtüren. Die Spreizung erfolgt beim Verstiften mit unseren Aluminiumnägeln automatisch. Der integrierte Schaumstoffeinsatz verhindert Klebverluste infolge der Verbinderspreizung.



**NEU!**  
Spreizbarer  
Eckverbinder

**Schaumstoffeinsatz. Kein Klebverlust!**

### JET Eckverbinder (spreizbar)

für Haustüren AWS/ADS



Art.-Nr.	Beschreibung	Alternativ zu System-Nr.	VPE	Preis/Stk.
8450201216415S	JET Eckverbinder für Schüco ADS	216415	10	12,80 €
8450201216418S	JET Eckverbinder für Schüco ADS	216418	10	14,92 €
8450201226917	JET Eckverbinder für Schüco ADS	226917	10	4,12 €
8450201226918	JET Eckverbinder für Schüco ADS	226918	10	4,12 €
8450201216432S	JET Eckverbinder für Schüco AWS/ADS	216415	10	12,80 €
8450201216998S	JET Eckverbinder für Schüco AWS/ADS	216998	10	10,90 €
8450201236053	Eckverbinder für System 1, Aus Profil 8451A01 216415A, Länge 30 mm	236053	10	5,78 €

Art.-Grp. 7110

Ihr pers. Rabatt



## JET Eck- und T-Verbinder alternativ für HEROAL D72/W72

- Alternativen zu den Systemen D72/W72
- Für alle gängigen Eckverbindermaschinen (Standard-Stanznute)
- Legierung nach EN AW-6060 (AlMgSi 0,5 F22)
- Grenzabmaße und Formtoleranzen nach EN 12020-2 (DIN 17615)



### Eckverbinder

Art.-Nr.	Alternative zur System-Nr.	VPE Stk.	Preis/Stk.
84502031550200S	15501 00	10	6,23 €
84502031550200S	15502 00	10	6,23 €
84502031550400S	15503 00	10	7,22 €
84502031550400S	15504 00	10	7,22 €
84502031550600S	15506 00	10	4,69 €
84502031550600S	15507 00	10	4,69 €
84502031550800S	15508 00	10	5,89 €
84502031550800S	15509 00	10	5,89 €
84502031551000S	15510 00	10	8,05 €
84502031551000S	15511 00	10	8,05 €
84502031551200S	15512 00	10	4,42 €
84502031553000S	15530 00	10	5,01 €
84502031553000S	15531 00	10	5,01 €
84502031553200S	15532 00	10	7,02 €
84502031553200S	15533 00	10	7,02 €
84502031553900S	15539 00	10	5,61 €
84502031553900S	15540 00	10	5,61 €
84502031553900S	15541 00	10	5,61 €
84502031554200S	15542 00	10	11,80 €
84502031554200S	15543 00	10	11,80 €
84502031556900S	15569 00	10	12,08 €
84502031556900S	15570 00	10	12,08 €
84502031569500S	15695 00	10	6,95 €
84502031569500S	15696 00	10	6,95 €
84502031569700S	15697 00	10	8,51 €
84502031569700S	15698 00	10	8,51 €
84502031569900S	15699 00	10	6,95 €
84502031569900S	15700 00	10	6,95 €
84502031570300S	15703 00	10	6,95 €
84502031570300S	15704 00	10	6,95 €
84502031570700S	15707 00	10	10,17 €
84502031570900S	15709 00	10	8,19 €
84502031571600S	15716 00	10	7,68 €
84502031571600S	15717 00	10	7,68 €
84502031571800S	15718 00	10	7,94 €
84502031571800S	15719 00	10	7,94 €
84502031575700S	15757 00	10	6,90 €
84502031575700S	15758 00	10	6,90 €
84502031575900S	15759 00	10	11,06 €
84502031575900S	15760 00	10	11,06 €
84502031576100S	15761 00	10	9,91 €
84502031576100S	15762 00	10	9,91 €
84502031576300S	15763 00	10	10,19 €
84502031576300S	15764 00	10	10,19 €
84502031577500S	15775 00	10	8,33 €
84502031577500S	15776 00	10	8,33 €

Art.-Grp. 7129

Ihr pers. Rabatt



### T-Verbinder

Art.-Nr.	Alternative zur System-Nr.	VPE Stk.	Preis/Stk.
84503031574700S	15747 00	10	17,30 €
84503031574700S	15748 00	10	17,30 €
84503031574900S	15749 00	10	21,42 €
84503031574900S	15750 00	10	21,42 €
84503031555000S	15550 00	10	7,18 €
84503031555000S	15551 00	10	7,18 €
84503031555200S	15552 00	10	8,42 €
84503031555200S	15552 00	10	8,42 €
84503031555400S	15554 00	10	8,95 €
84503031555400S	15554 00	10	8,95 €
84503031555600S	15556 00	10	9,55 €
84503031555600S	15557 00	10	9,55 €
84503031555800S	15558 00	10	6,43 €
84503031555800S	15559 00	10	6,43 €
84503031556200S	15562 00	10	18,03 €
84503031556200S	15563 00	10	18,03 €
84503031556400S	15564 00	10	25,62 €
84503031556400S	15565 00	10	25,62 €
84503031557500S	15575 00	10	13,34 €
84503031557600S	15576 00	10	13,34 €
84503031557700S	15577 00	10	6,90 €
84503031557700S	15578 00	10	6,90 €
84503031557900S	15579 00	10	20,91 €
84503031557900S	15587 00	10	20,91 €
84503031558800S	15588 00	10	30,45 €
84503031558800S	15589 00	10	30,45 €
84503031559000S	15590 00	10	36,00 €
84503031559000S	15591 00	10	36,00 €

Art.-Grp. 7128

Ihr pers. Rabatt

**Präzise Fertigung für höchste Ansprüche!**



## JET spreizbarer Eckverbinder alternativ für HEROAL D72/W72

- Alternativen zu den Systemen D72/W72
- Für alle gängigen Eckverbindermaschinen (Standard-Stanznute)
- Legierung nach EN AW-6060 (AlMgSi 0,5 F22)
- Grenzabmaße und Formtoleranzen nach EN 12020-2 (DIN 17615)



Art.-Nr.	Alternative zur System-Nr.	VPE Stk.	Preis/Stk.
84502031550600SP	15506 00	10	6,09 €
84502031550600SP	15507 00	10	6,09 €
84502031553900SP	15539 00	10	7,29 €
84502031553900SP	15540 00	10	7,29 €
84502031553900SP	15541 00	10	7,29 €
84502031556900SP	15569 00	10	15,70 €
84502031569500SP	15695 00	10	9,03 €
84502031569500SP	15696 00	10	9,03 €
84502031569700SP	15697 00	10	11,63 €
84502031569800SP	15698 00	10	11,63 €
84502031569900SP	15699 00	10	8,97 €

Art.-Nr.	Alternative zur System-Nr.	VPE Stk.	Preis/Stk.
84502031569900SP	15700 00	10	8,97 €
84502031570300SP	15703 00	10	9,03 €
84502031570300SP	15704 00	10	9,03 €
84502031570900SP	15709 00	10	10,64 €
84502031571600SP	15716 00	10	9,98 €
84502031571800SP	15718 00	10	10,32 €
84502031571800SP	15718 00	10	10,32 €
84502031575700SP	15757 00	10	8,97 €
84502031575700SP	15758 00	10	8,97 €
84502031575900SP	15759 00	10	14,38 €
84502031575900SP	15760 00	10	14,38 €

Art.-Nr.	Alternative zur System-Nr.	VPE Stk.	Preis/Stk.
84502031576100SP	15761 00	10	12,88 €
84502031576100SP	15762 00	10	12,88 €
84502031576300SP	15763 00	10	13,24 €
84502031576300SP	15764 00	10	13,24 €
84502031577500SP	15775 00	10	10,83 €
84502031577500SP	15776 00	10	10,83 €

Art.-Grp. 7129

Ihr pers. Rabatt

### Vorteile eines spreizbaren Verbinders zum normalen Verbinder:

**Schnellere Fertigung – da Bauteile nicht ausgerichtet werden müssen**

**Genauere Profilausrichtung**

**Fazit: Der Kunde spart Zeit, Geld und Platz mit diesem Verbinder.**

## Spreizbarer Eckverbinder

Der neu entwickelte und patentierte spreizbare Eckverbinder ermöglicht eine flächenbündige Ausrichtung der zu verbindenden Profile, insbesondere bei Aluminiumtüren. Die Spreizung erfolgt beim Verstiften mit unseren Aluminiumnägeln automatisch. Der integrierte Schaumstoffeinsatz verhindert Klebverluste infolge der Verbinder-spreizung.

**Patent**  
Nr. 10 2015 112 107

**Schaumstoffeinsatz.  
Kein Klebverlust!**



### JET Alu-Spannstifte für Alcoa/Kawneer Systeme

Auch passend für Systeme AA 611, AA 630, AA720, RT 52, RT62 u. ä.

Art.-Nr.	Beschreibung	Material	Alternative zu System-Nr.	VPE Stk.	Preis/100 Stk.
8450602271982	Alu-Spannstift 4 x 18 (4 x 55 mm)	Aluminium	271982	1.000	23,56 €
8450602270183	Alu-Spannstift 6 x 10	Aluminium	270183	1.000	8,07 €
8450602272208	Alu-Spannstift 6 x 10 mit Kerbe	Aluminium	272208	1.000	8,67 €
8450602270184	Alu-Spannstift 6 x 11,5	Aluminium	270184	1.000	9,04 €
8450602270185	Alu-Spannstift 6 x 16,5	Aluminium	270185	1.000	10,09 €
8450602272209	Alu-Spannstift 6 x 16,5 mit Kerbe	Aluminium	272209	1.000	10,44 €

Art.-Grp. 7135

Ihr pers. Rabatt



### JET Alu-Nägeln für Schüco Systeme

Auch passend zu Gutmann, Sykon und Akotherm

Art.-Nr.	Beschreibung	Material	Alternative zu System-Nr.	VPE Stk.	Preis/100 Stk.
8450601218156	Nagel 5 x 10	Aluminium	218156	1.000	9,38 €
8450601218156K	Nagel 5 x 10	Aluminium	218156	100	11,37 €
8450601218157	Nagel 5 x 13,5	Aluminium	218157	1.000	10,47 €
8450601218157K	Nagel 5 x 13,5	Aluminium	218157	100	12,51 €
8450601218158	Nagel 5 x 18	Aluminium	218158	1.000	12,43 €
8450601218158K	Nagel 5 x 18	Aluminium	218158	100	15,08 €
8450601218892	Nagel 5 x 6,8	Aluminium	218892	1.000	9,53 €
8450601218892K	Nagel 5 x 6,8	Aluminium	218892	100	11,08 €
8450601218779	Nagel 5 x 9 (8)	Aluminium	218779	1.000	9,53 €
8450601218779K	Nagel 5 x 9 (8)	Aluminium	218779	100	11,37 €

Art.-Grp. 7135

Ihr pers. Rabatt



### JET Edelstahl-Verbindernägeln für Heroal Systeme

Auch passend für Heroal

Art.-Nr.	Beschreibung	Material	Alternative zu System-Nr.	VPE Stk.	Preis/100 Stk.
8450603760200	Nagel 5 x 10,0	Edelstahl	Heroal 760200	1.000	13,29 €
8450603761200	Nagel 5 x 15,0	Edelstahl	Heroal 761200	1.000	13,29 €
8450603761100	Nagel 7 x 12,5	Edelstahl	Heroal 761100	1.000	23,24 €
8450603761000	Nagel 7 x 16,0	Edelstahl	Heroal 761000	1.000	24,89 €

Art.-Grp. 7137

Ihr pers. Rabatt



### Eintreibwerkzeug/Schlagdorn für Aluminiumnägeln

Für die Verstiftung von Aluminiumnägeln

Art.-Nr.	Beschreibung	Material	Alternative zu System-Nr.	VPE Stk.	Preis/ Stk.
8450701296813	Für 5 mm Nagel - Schüco	Stahl	296813	1	17,13 €
8450702270657	Für 6 mm Nagel - Alcoa	Stahl	270657	1	14,44 €
845070313968	Für 5 mm Nagel - HEROAL	Stahl	139680000	1	8,73 €

Art.-Grp. 7137

Ihr pers. Rabatt



### JET Edelstahl-Nägeln für System Schüco

Mit Sollbruchstelle für 40 mm Schlagdorn

Passend für Sapa, Akotherm u. ä.

Art.-Nr.	Beschreibung	Material	Alternative zu System-Nr.	VPE Stk.	Preis/100 Stk.
8450601228376	Nagel 3 x 8	Edelstahl	228376	100	29,60 €
8450601218170	Nagel 3 x 10	Edelstahl	218170	100	29,60 €
8450601218171	Nagel 3 x 16	Edelstahl	218171	100	29,60 €

Art.-Grp. 7137

Ihr pers. Rabatt





## Glasfalzeinlagen Alu-Fensterbau

Alternativen zu Schüco, Alcoa und Heroal

- Sichere Fixierung durch spezielle Klemmflügel
- Glasklotz Sicherungen zur Lagesicherung der Verglasungsklotze



Art.-Nr.	Alternative für System	Beschreibung	Alternative zur System-Nr.	VPE Stk.	Preis/ 100 Stk.
5348057MK	Royal S	Blendrahmen und Riegel bis 28 mm Glasdicke	218057	250	47,81 €
53480570K	Royal S	Türflügel bis 28 mm Glasdicke		250	47,81 €
5348058	Royal S	Flügel mit 10 mm Aufschlag bis 28 mm Glasdicke	218058	250	47,81 €
5348060	Royal S	Riegel und Türflügel bis 28 mm Glasdicke	218060	250	47,81 €
5348061	Royal S	Riegel und Türflügel bis 38 mm Glasdicke	218061	250	60,86 €
5348062	Royal S	Flügel mit 10 mm Aufschlag bis 28 mm Glasdicke	218062	250	47,81 €
5348063	Royal S	Flügel mit 10 mm Aufschlag bis 38 mm Glasdicke	218063	250	60,86 €
5348065	Royal S	Türflügel bis 28 mm Glasdicke	218065	250	56,50 €
5348311MK	Royal S 50 N	Rauchschtztür 50 mm, bis 28 mm Glasdicke	218311	250	57,39 €
5348312	Royal S 65 N	Rauchschtztür 65/85 mm, bis 28 mm Glasdicke	218312	250	57,39 €
534A233482	Schüco AWS 70	Glasfalzeinlage	233482	250	50,64 €
534A233483	Schüco AWS 70	Glasfalzeinlage	233483	250	57,29 €
534A288019	Schüco AWS 75	Glasfalzeinlage	288019	250	66,55 €
534A288020	Schüco AWS 75/65	Glasfalzeinlage	288020	250	66,55 €
534A288042	Schüco AWS 65	Glasfalzeinlage	288042	250	51,05 €
534A288043	Schüco AWS 70	Glasfalzeinlage	288043	250	51,05 €
534A2288042	Schüco AWS 65	Glasfalzeinlage 3 mm erhöht	2288042	250	51,05 €
534A288045	Schüco AWS 65	Glasfalzeinlage	288045	250	51,05 €
534A288064	Schüco AWS 70	Glasfalzeinlage	288064	250	54,92 €
534A288163	Schüco AWS 70	Glasfalzeinlage	288163	250	51,05 €
534A288165	Schüco AWS 75	Glasfalzeinlage	288165	250	51,05 €
534A288166	Schüco AWS 75.SI und AWS 65 /AWS 65.RL; auch passend Alternativ: 288166 Schüco AWS/ADS 75SI	Glasfalzeinlage	288166	250	51,05 €
534A288168	Schüco AWS 70	Glasfalzeinlage	288168	250	51,05 €
5348270304	Alcoa	Glasfalzeinlage 34 mm breit		250	33,46 €
5348270305	Alcoa	Glasfalzeinlage 44 mm breit		250	38,66 €
534H964100	Heroal 065	Glasfalzeinlage (für Profil-Nr.: 9317, 9318, 9319, 19301, 19317)	964100	250	39,90 €
534H964000	Heroal 065	Glasfalzeinlage (für Profil-Nr. 9325, 9328, ...)	964000	250	39,60 €
	Heroal 020	Glasfalzeinlage (für Profil-Nr.: 6331, 6332, 6334, 6330, 6308)		250	31,90 €

Art.-Grp. 6123

Ihr pers. Rabatt

## Glasleistenhalter

Alternativen zu Schüco und ähnlichen Systemen

Art.-Nr.	Beschreibung	Farbe	Alternative zur System-Nr.	VPE Stk.	Preis/ 100 Stk.
534GLH101K	Glasleistenhalter für eloxierte Profile	weiß	203101	100	7,69 €
534GLH101	Glasleistenhalter für eloxierte Profile	weiß	203110	1.000	6,98 €
534GLH102K	Glasleistenhalter für farbbeschichtete Profile	schwarz	203102	100	7,69 €
534GLH102	Glasleistenhalter für farbbeschichtete Profile	schwarz	203111	1.000	6,98 €

Art.-Grp. 6148

Ihr pers. Rabatt



### Dichtkissen für Aluminium-Profile

passend für Schüco-Systeme

Art.-Nr.	Beschreibung	Alternative zu System-Nr.	VPE	Preis/100 Stk.
<b>Schüco AWS 65</b>				
860242498B	Alternative für Schüco AWS 65	242498	50	146,49 €
<b>Schüco AWS 70</b>				
860242507B	Alternative für Schüco AWS 70	242507	50	135,11 €
860242510B	Alternative für Schüco AWS 70	242510	50	177,29 €
860242511B	Alternative für Schüco AWS 70	242511	50	210,00 €
<b>Schüco AWS 75</b>				
860288022B	Alternative für Schüco AWS 75	288022	50	156,12 €
860288023B	Alternative für Schüco AWS 75	288023	50	162,13 €
860288024B	Alternative für Schüco AWS 75	288024	50	210,24 €
860288033B	Alternative für Schüco AWS 75	288033	50	235,60 €
<b>Schüco AWS 90</b>				
860266925B	Alternative für Schüco AWS 90	266925	50	183,24 €
860266926B	Alternative für Schüco AWS 90	266926	50	218,93 €
860266927B	Alternative für Schüco AWS 90	266927	50	233,87 €
860266949B	Alternative für Schüco AWS 90	266949	50	158,09 €
<b>Schüco AWS</b>				
860218166B	Alternative für Schüco AWS	218166	50	137,20 €
860218167B	Alternative für Schüco AWS	218167	50	142,52 €
<b>Schüco Standard 75</b>				
860218543B	Alternative für Schüco Standard 75	218543	50	162,44 €

Art.-Grp. 7125

Ihr pers. Rabatt



### Dichtstücke aus Kunststoff

für Schüco AWS



Art.-Nr.	Alternative zu System-Nr.	VPE Stk.	Preis/100 Stk.
860226942	226 942	100	44,10 €
860226943	226 943	100	45,90 €
860226945	226 945	100	76,50 €

Art.-Grp. 7125

Ihr pers. Rabatt

### SILISTO® Wasserschlitzkappen Oval

Zur Abdeckung der Entwässerung

- Passend zu Schüco-Stanzungen 34 x 4/5
- Für Wandstärken von ca. 2-3 mm
- Breite: 45 mm, Höhe: 15 mm, Tiefe: 6 mm



Art.-Nr.	Farbe	RAL-Ton	Box/Stk.	Preis/100 Stk.
532021013	Perlweiß	1013	100	19,80 €
532021018	Zinkgelb	1018	100	19,80 €
532023003	Rubinrot	3003	100	19,80 €
532025013	Kobaltblau	5013	100	19,80 €
532025014	Taubenblau	5014	100	19,80 €
532026005	Moosgrün	6005	100	19,80 €
532027015	Schiefergrau	7015	100	19,80 €
532027016	Anthrazitgrau	7016	100	19,80 €
532027035	Lichtgrau	7035	100	19,80 €
532027040	Fenstergrau	7040	100	15,90 €
532028003	Lehmbraun	8003	100	19,80 €
532028016	Mahagonibraun	8016	100	19,80 €
532028019	Graubraun	8019	100	19,80 €
532028022	Schwarzbraun	8022	100	19,80 €
532029001	Cremeweiß	9001	100	19,80 €
532029005	Tiefschwarz	9005	100	19,80 €
532029006	Weißaluminium	9006	100	19,80 €
532029007	Graualuminium	9007	100	15,90 €
532029010	Reinweiß	9010	100	15,90 €
532029016	Verkehrsweiß	9016	100	15,90 €

Art.-Grp. 6235

Ihr pers. Rabatt

### SILISTO® Wasserschlitzkappen Standard eckig

Zur Abdeckung der Entwässerung

- Passend zu Schüco-Stanzungen 34 x 4/5
- Breite: 45 mm, Höhe: 15 mm, Tiefe: 5 mm



Art.-Nr.	Farbe	RAL-Ton	Box Stk.	Preis/100 Stk.
53206009	Tannengrün	6009	100	29,80 €
53207001	Silbergrau	7001	100	29,80 €
53207016	Anthrazitgrau	7016	100	29,80 €
53209001	Cremeweiß	9001	100	29,80 €
53209005	Tiefschwarz	9005	100	29,80 €
53209016	Verkehrsweiß	9016	100	15,60 €

Art.-Grp. 6235

Ihr pers. Rabatt



**Pfostenverbinder für Aluplast Ideal 4000/5000/6000/7000**

**Green-Fast® Pfostenverbinder**

Art.-Nr.	Bezeichnung	Alternative zu System-Nr.	Material	Farbe	VPE Stk.	Palette Stk.	Preis/ Stk.
840120	Für 70 mm Pfosten ohne Noppen	647105	Zinkdruckguss	Silber	100	9.600	2,78 €
840V84C	Für 84 mm Pfosten mit Noppen	647131	Zinkdruckguss	Silber	200	9.600	3,38 €
840134	Für 84 mm Pfosten ohne Noppen	647101	Zinkdruckguss	Silber	200	5.000	3,38 €
840115	Für 84 mm Pfosten mit Noppen	647131	PVC	Weiß	200	9.600	0,60 €
840135	Für 84 mm Pfosten ohne Noppen	647101	PVC	Weiß	200	9.600	0,60 €
840116	Für 84 mm Pfosten mit Noppen	647131	PVC	braun	200	9.600	0,60 €
840136	Für 84 mm Pfosten ohne Noppen	647101	PVC	braun	100	9.600	5,33 €
840118	Für 84 mm Pfosten mit Noppen	647132	Zinkdruckguss	Silber	100	9.600	3,75 €
840122	Für 84 mm Pfosten ohne Noppen	647102	Zinkdruckguss	Silber	100	9.600	3,00 €
840124	Für 104 mm Pfosten mit Noppen		Zinkdruckguss	Silber	100	9.600	3,00 €
840123	Für 104 mm Pfosten ohne Noppen	677103	Zinkdruckguss	Silber	200	9.600	2,85 €
840121	Für 104 mm Pfosten ohne Noppen	652034	Zinkdruckguss	Silber	100	9.600	1,88 €
840102	Für 104 mm Pfosten mit Noppen	657130	Zinkdruckguss	Silber	100	9.600	1,28 €
840142	Für 104 mm Pfosten ohne Noppen	652030	Zinkdruckguss	Silber	72	9.600	1,73 €
840657134	Für 104 mm Pfosten mit Noppen	657134	Zinkdruckguss	Silber	200	9.600	2,30 €
8401421	Dichtblock zu Art.-Nr. 840121/840142	650032	Gummi	Weiß	72	4.800	1,55 €
8401422	Dichtblock zu Art.-Nr. 840121/840142	650032	Gummi	Schwarz	72	4.800	1,55 €

Art.-Grp. 6146

Ihr pers. Rabatt

**für Aluplast Ideal 4000-7000**



**für 70er Pfosten**  
Art.-Nr. 840120 (ohne Noppen)



**für 84er Pfosten**  
Art.-Nr. 840116 (mit Noppen)  
Art.-Nr. 840136 (ohne Noppen)

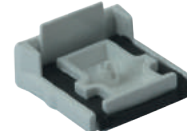

**für 84er Pfosten**  
Art.-Nr. 840115 (mit Noppen)  
Art.-Nr. 840135 (ohne Noppen)

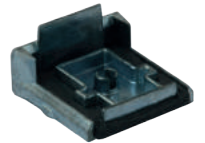

**für 84er Pfosten**  
Art.-Nr. 840V84C (mit Noppen)  
Art.-Nr. 840134 (ohne Noppen)

**Pfostenverbinder für Brüggmann AD 73**

**Green-Fast® Pfostenverbinder**

Art.-Nr.	Bezeichnung	Alternative zu System-Nr.	Material	Farbe	VPE Stk.	Palette Stk.	Preis/Stk.
840AD73	Für Profil Brüggmann AD 73 mit EPDM-Dichtung	ZS302	Zinkdruckguss	Silber	150	10.000	3,38 €
840AD73N	Für Profil Brüggmann AD 73 mit EPDM-Dichtung (ohne Gewinde)	ZS302	Zinkdruckguss	Silber	190	-	3,38 €

Art.-Grp. 6146

Ihr pers. Rabatt

**für Brüggmann AD 73**



**für 90 mm Pfosten**  
Art.-Nr. 840AD73 aus Zinkdruckguss mit EPDM-Dichtung  
Alternative zu System-Nr. ZS302

**Pfostenverbinder für Deceuninck Zendow 3000**

**Green-Fast® Pfostenverbinder**

Art.-Nr.	Beschreibung	Alternative zu System-Nr.	Farbe	VPE Stk.	Palette Stk.	Preis/Stk.
840110171	Für 84 mm Pfosten	3377	Silber	50	4.800	5,05 €
840110172	Für 80 mm Pfosten	3271	Silber	80	5.000	5,03 €

Art.-Gr. 6146

Ihr pers. Rabatt

**für Deceuninck Zendow 3000**



**für 84 mm Pfosten**  
Art.-Nr. 840110171 aus Zinkdruckguss mit EPDM-Dichtung  
Alternative zu System-Nr. 3377

**Pfostenverbinder für Brüggmann/Salamander bluEvolution 92 / 82**

**Green-Fast® Pfostenverbinder**

Art.-Nr.	Bezeichnung	Alternative zu System-Nr.	Material	Farbe	VPE Stk.	Palette Stk.	Preis/Stk.
840178020	Für Salamander bluEvolution ohne Noppen	178020	Zinkdruckguss	Silber	50	1.000	4,20 €
840178020N	Für Salamander bluEvolution mit Noppen	178020	Zinkdruckguss	Silber	50	1.000	3,05 €
840ZS8320	Für Salamander bluEvolution 82	ZS8320	Zinkdruckguss	Silber	50	8.000	3,45 €
840178020DB	Dichtblock für Salamander bluEvolution	178820	Gummi	Grau	50	1.000	1,20 €
840178020DBS	Dichtblock für Salamander bluEvolution	178820	Gummi	Schwarz	50	1.000	1,20 €

Art.-Grp. 6146

Ihr pers. Rabatt

**für Salamander bluEvolution 92**



**für 116 mm Pfosten**  
Art.-Nr. 840178020 aus Zinkdruckguss mit EPDM-Dichtung  
Alternative zu System-Nr. 178020

**für Salamander bluEvolution 82**



**für 92 mm Pfosten**  
Art.-Nr. 840ZS8320 aus Zinkdruckguss mit EPDM-Dichtung  
Alternative zu System-Nr. ZS8320

**Pfostenverbinder für Gealan S7000-8000 IQ / S7000-8000+ / S9000**

**Green-Fast® Pfostenverbinder für Gealan S8000 IQ und S9000**

Art.-Nr.	Bezeichnung	Alternative zu System-Nr.	Material	Farbe	VPE Stk.	Palette Stk.	Preis Stk.
840102230	Für 66/82/94 und 115 mm Pfosten universal	7473	Zinkdruckguss	Silber	150	9.600	3,90 €
840102250	Für 82 mm Pfosten	8498	Zinkdruckguss	Silber	100	5.000	4,43 €
840102260	Für 82 mm Pfosten	8498	Zinkdruckguss	Silber	100	5.000	4,95 €
840102270	Für 82 mm Pfosten	8492	Kunststoff	Schwarz	100	5.000	2,25 €
840106422	Für 82 mm Pfosten	6422	Zinkdruckguss	Silber	100		5,55 €
840106443	Für Gealan S9000	6443	Zinkdruckguss	Silber	100		2,82 €

Art.-Grp. 6146

**Ihr pers. Rabatt**

**für Gealan S8000 IQ**



**für 82 mm Pfosten**  
Art.-Nr. 840102250  
aus Zinkdruckguss  
mit EPDM-Dichtung  
Alternative zu  
System-Nr. 8498

**für Gealan S8000 IQ & NL+**



**für 82 mm Pfosten**  
Art.-Nr. 840106422  
aus Zinkdruckguss  
Alternative zu  
System-Nr. 6422

**Verbinder für Rehau Brillant und Thermo-Design 70, S730 und S735, Geneo + Synego**

**Green-Fast® Pfostenverbinder für Rehau**

Art.-Nr.	Bezeichnung	Alternative zu System-Nr.	Farbe	VPE Stk.	Palette Stk.	Preis Stk.
840334106	Für 86 mm Pfosten, 70 mm Bautiefe	242487	Weiß	150	12.000	3,23 €
840350173	Für Geneo 86	350173		180	8.000	3,68 €

Art.-Grp. 6146

**Ihr pers. Rabatt**



**für 86 mm Pfosten**  
Art.-Nr. 8403314106  
mit Gummidichtung  
Alternative zu  
System-Nr. 86 BrID, 86 TD70  
und 86 ED70

**für Rehau Brillant-Design, Thermo-Design 70 und Euro-Design 70**

**Pfostenverbinder für Thyssen Inoutic Prestige**

**Green-Fast® Pfostenverbinder für Inoutic Prestige**

Art.-Nr.	Bezeichnung	Alternative zu System-Nr.	Material	Farbe	VPE Stk.	Palette Stk.	Preis Stk.
840VTA720	Ohne EPDM-Dichtung	VTA 720	Zinkdruckguss	Silber	150	12.000	5,63 €

Art.-Grp. 6146

**Ihr pers. Rabatt**

**für Inoutic Prestige**



**für 82 mm Pfosten**  
Art.-Nr. 840VTA720  
aus Zinkdruckguss  
ohne EPDM-Dichtung  
Alternative zu  
System-Nr. VTA 720

**Pfostenverbinder für KBE System\_88mm**

**Green-Fast® Pfostenverbinder**

Art.-Nr.	Bezeichnung	Alternative zu System-Nr.	Farbe	Material	VPE Stk.	Palette Stk.	Preis Stk.
840120015	Für 105 mm Pfosten	V 8380	Silber	Zinkdruckguss	250	15.000	4,13 €

Art.-Grp. 6146

**Ihr pers. Rabatt**

**für KBE System\_88mm AD**



**für 105 mm Pfosten**  
Art.-Nr. 840120015  
aus Zinkdruckguss  
mit EPDM-Dichtung  
Alternative zu  
System-Nr. V 8380

**Green-Fast® Pfostenverbinder**

Art.-Nr.	Bezeichnung	Alternative zu System-Nr.	Farbe	Material	VPE Stk.	Palette Stk.	Preis Stk.
840120023	für 85 mm Pfosten	V 337	Silber	Zinkdruckguss	250	15.000	1,89 €

Art.-Grp. 6146

**Ihr pers. Rabatt**

**für KBE System\_58mm AD**



**für 85 mm Pfosten**  
Art.-Nr. 840120023  
aus Zinkdruckguss  
mit EPDM-Dichtung  
Alternative zu  
System-Nr. V 337

**Pfostenverbinder für KBE System\_70mm**

**Green-Fast® Pfostenverbinder**

**für KBE System\_70mm AD**

Art.-Nr.	Bezeichnung	Alternative zu System-Nr.	Farbe	VPE Stk.	Palette Stk.	Preis Stk.
840KBEV380A	Für 82 mm Pfosten	V 380A	Silber	250	15.000	1,58 €
840120016	Für 82 mm Pfosten	V 380	Silber	250	15.000	2,48 €
840120017	Für 105 mm Pfosten	V 382	Silber	250	15.000	3,15 €
840120018	Für 126 mm Pfosten	V 381	Silber	250	15.000	2,98 €
auf Anfrage	Für 68 mm Flügelsprosse	VSP 368	Silber	250	15.000	2,18 €
auf Anfrage	Für 105 mm Pfosten	V 938A	Silber	250	15.000	auf Anfrage
auf Anfrage	Für 105 mm Pfosten	V 9380	Silber	250	15.000	2,63 €

Art.-Grp. 6146

Ihr pers. Rabatt



**für 82 mm Pfosten**  
Art.-Nr. 840KBEV380A  
aus Zinkdruckguss mit EPDM-Dichtung  
Alternative zu System-Nr. V 380A



**für 105 mm Pfosten**  
Art.-Nr. 840120017  
aus Zinkdruckguss mit EPDM-Dichtung  
Alternative zu System-Nr. V 382

**Green-Fast® Pfostenverbinder für Salamander 3D, Streamline und bluEvolution**

**Green-Fast Pfostenverbinder für Salamander 3D**

**für Salamander 3D**

Art.-Nr.	Bezeichnung	Alternative zu System-Nr.	Material	Farbe	VPE Stk.	Palette Stk.	Preis Stk.
840118020	Für Salamander 3D	118 020	Zinkdruckguss	Silber	150	15.000	4,13 €
840218021	Für Salamander 3D	218 220	Zinkdruckguss	Silber	150	15.000	2,78 €
84011180201	Dichtungsblock für Salamander 3D		EPDM	Schwarz	100		1,58 €
840218025	Für Salamander 3D und Streamline	218 025	Zinkdruckguss	Silber	150	15.000	2,78 €
840118070	Für Salamander Streamline	258 120	Zinkdruckguss	Silber	150	15.000	3,38 €
840178020	Für Salamander bluEvolution inkl. Schrauben	178020	Zinkdruckguss	Silber	50		4,20 €
840178020DB	Dichtblock für Salamander bluEvolution	178020/30	Gummi	grau	50		1,20 €
840178020DBS	Dichtblock für Salamander bluEvolution	178020/30	Gummi	schwarz	50		1,20 €

Art.-Grp. 6146

Ihr pers. Rabatt



**für Salamander 3D**  
**für Salamander 3D und Streamline**  
für 108 mm Pfosten  
Art.-Nr. 840118020  
aus Zinkdruckguss mit EPDM-Dichtung  
Alternative zu System-Nr. 118 020

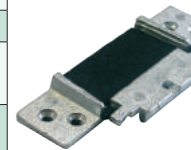

**für Salamander bluEvolution**  
für 102 mm Pfosten  
Art.-Nr. 840218525  
aus Zinkdruckguss mit EPDM-Dichtung  
Alternative zu System-Nr. 212 030



**für 82 mm Pfosten**  
Art.-Nr. 840178020  
aus Zinkdruckguss mit EPDM-Dichtung  
Alternative zu System-Nr. 178020

**Pfostenverbinder für Schüco CT 70 / CT 70 NL**

**Green-Fast® Pfostenverbinder für Schüco Corona CT 70/CT 70 NL**

**für Schüco Corona CT 70/CT 70 NL**

Art.-Nr.	Bezeichnung	Alternative zu System-Nr.	VPE Stk.	Palette Stk.	Preis Stk.
8402262751	für Schüco Corona CT 70	226275.1	100	9.600	2,85 €
8402262751NL	für Schüco Corona CT 70 NL	226275.1 NL	200	9.600	3,38 €

Art.-Grp. 6146

Ihr pers. Rabatt



**für 91 mm Pfosten**  
Art.-Nr. 8402262751NL  
aus Zinkdruckguss, mit EPDM-Dichtung  
Alternative zu System-Nr. 226275.1 NL

**Pfostenverbinder für Schüco Corona SI 82**

**Green-Fast® Pfostenverbinder für Schüco Corona SI 82**

Art.-Nr.	Bezeichnung	Alternative zu System-Nr.	VPE Stk.	Palette Stk.	Preis Stk.
8402262753	für Schüco Corona SI 82	226275.3	100	9.600	3,75 €
8402374763	für Schüco Corona SI 82	226275.3	180	10.800	3,75 €

Art.-Grp. 6146

Ihr pers. Rabatt

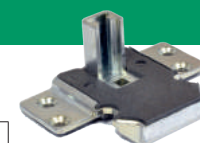

**für 91 mm Pfosten**  
Art.-Nr. 8402374763  
aus Zinkdruckguss, mit EPDM-Dichtung  
Alternative zu System-Nr. 226275.3



**für 91 mm Pfosten**  
Art.-Nr. 8402262753  
aus Zinkdruckguss, mit EPDM-Dichtung  
Alternative zu System-Nr. 226275.3

**Pfostenverbinder für Trocal InnoNova 70.A5 und 70.M5**

**Green-Fast® Pfostenverbinder**

Art.-Nr.	Bezeichnung	Alternative zu System-Nr.	Farbe	Material	VPE Stk.	Palette Stk.	Preis Stk.
840430069	für Trocal Inno Nova 70 mm	692519	Weiß	PE	100	6.000	1,58 €
840430071	für Trocal Inno Nova 70 mm	692617	Weiß	Zinkdruckguss	200	6.000	1,95 €

Art.-Grp. 6146

**Ihr pers. Rabatt**

**Trocal InnoNova 70.A5**



**für 82 mm Pfosten**  
Art.-Nr. 840430069  
aus PE  
mit Weich-PVC-Dichtung  
Alternative zu System-Nr. 692519

**für 82 mm Pfosten**  
Art.-Nr. 840430071  
aus Zinkdruckguss  
mit EPDM-Dichtung  
Alternative zu System-Nr. 692617

**Pfostenverbinder für Veka Softline 82 AD/MD**

**Green-Fast® Pfostenverbinder**

**NEU**  
**NEU**

Art.-Nr.	Bezeichnung	Alternative zu System-Nr.	Farbe	Material	VPE Stk.	Inhalt Palette	Preis Stk.
840106370	Pfostenverbinder für 94er Pfosten MD*	106.370	Silber	Zinkdruckguss	100	8.400	2,85 €
840106408L	Pfostenverbinder für VEKA 82 NL, extra hoch	106.408L	Silber	Zinkdruckguss	1		4,98 €
840106375	Pfostenverbinder für 124er Pfosten MD	106.675	Silber	Zinkdruckguss	75	6.300	4,20 €
840106379	Pfostenverbinder für 94er Pfosten AD	106.379	Silber	Zinkdruckguss	200	16.800	2,70 €
840106383	Pfostenverbinder für 72er Pfosten AD/MD	106.383	Silber	Zinkdruckguss	100	8.400	5,03 €
840106381	Pfostenverbinder für 94er Pfosten AD	106.381	Silber	Zinkdruckguss	180	9.000	2,63 €

Art.-Grp. 6146

\*ift-geprüft

**Ihr pers. Rabatt**

**Veka Softline 82**



**für 94 mm Pfosten**  
Art.-Nr. 840106370  
aus Zinkdruckguss  
mit EPDM-Dichtung  
Alternative zu System-Nr. 106.370

**für 94 mm Pfosten**  
Art.-Nr. 840106381  
aus Zinkdruckguss  
mit EPDM-Dichtung  
Alternative zu System-Nr. 106.381

**Pfostenverbinder für Veka Topline, Softline 70, Swingline und Alphaline 90**

**Green-Fast® Pfostenverbinder**

Art.-Nr.	Bezeichnung	Alternative zu System-Nr.	Farbe	Material	VPE Stk.	Inhalt Palette	Preis Stk.
8401062001	Für 85er Pfosten, versetzte Bohrlöcher*	106.200.1	Silber	Zinkdruckguss	100	7.200	2,93 €
8401062001N	Für 85er Pfosten, gerade Bohrlöcher	106.200.1	Silber	Zinkdruckguss	100	7.200	3,90 €
8401062001D	Für 85er Pfosten, doppelte Dichtung, gerade Bohrlöcher	106.200.1	Silber	Zinkdruckguss	100	7.200	3,45 €
8401062011	Für 75er Pfosten	106.201.1	Silber	Zinkdruckguss	160	10.240	3,00 €
840106383	Für 82er Pfosten	106.383	Silber	Zinkdruckguss	200	-	5,03 €
8401062021	Für 118er Pfosten	106.202.1	Silber	Zinkdruckguss	160	5.000	4,20 €
8401062031	Für 100 mm Pfosten	106.203.1	Silber	Zinkdruckguss	160	5.000	3,51 €
8401062041	Für 64er Sprosse	106.204.1	Silber	Zinkdruckguss	160	10.240	3,00 €
840106238	Alphaline	106.238	Silber	Zinkdruckguss	140	10.000	3,75 €
840106370	Pfostenverbinder für 94er Pfosten MD*	106.370	Silber	Zinkdruckguss	100	8.400	2,85 €
<b>NEU</b> 840106424	Pfostenverbinder für 76er Pfosten AD	106.424	Silber	Zinkdruckguss	50	6.000	3,40 €

Art.-Nr.	Bezeichnung	Maße in mm	VPE/Stk.	Preis/100 Stk.
8401062001DK	PE-Dichtkissen zu VEKA 70	34 x 41 x 10	10.000	20,65 €

Art.-Grp. 6146

\*ift-geprüft

**Ihr pers. Rabatt**

**für Veka Topline, Softline 70, Swingline**

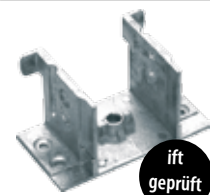

**für 85 mm Pfosten**  
Art.-Nr. 8401062001N  
aus Zinkdruckguss  
mit EPDM-Dichtung  
Alternative zu System-Nr. 106.200.1

**Bitte fordern Sie unsere Prüfberichte an!**

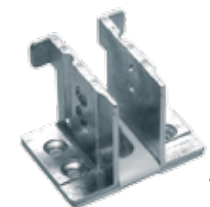

**für 64 mm Sprosse**  
Art.-Nr. 8401062041  
aus Zinkdruckguss  
mit EPDM-Dichtung  
Alternative zu System-Nr. 106.204.1

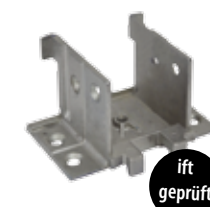

**für 76 mm Pfosten**  
Art.-Nr. 840106424  
aus Zinkdruckguss  
mit EPDM-Dichtung  
Alternative zu System-Nr. 106.424

**Bitte fordern Sie unsere Prüfberichte an!**





# GreenFast® EASY Vollständiges Vorwandmontagesystem

- Ideal geeignet für Passivhäuser
- Verhindert die Entstehung von thermischen Brücken
- Hält hohen Belastungen stand
- Ermöglicht einen Fensterwechsel ohne Fassadeneingriffe
- Geeignet für Ausladungen von 90 mm

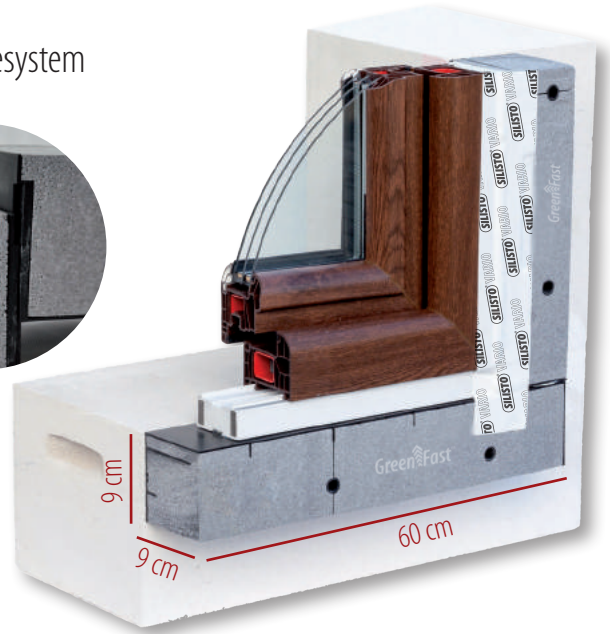
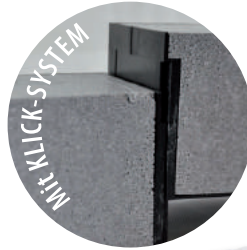

## Aufbau

Der Rahmen, bestehend aus dem **Green-Fast® EASY Profilen**, wird mit unserem Montagekleber **SILISTO® Hybrid** und den ebenfalls bei uns erhältlichen Schrauben direkt an der Wand befestigt.

Im Zusammenspiel mit der gesamten Systemeinheit wird eine dauerhafte, stabile und warme Vorwandmontage ermöglicht.

## Basisprofil - mit KLICK-SYSTEM

Green-Fast® EASY

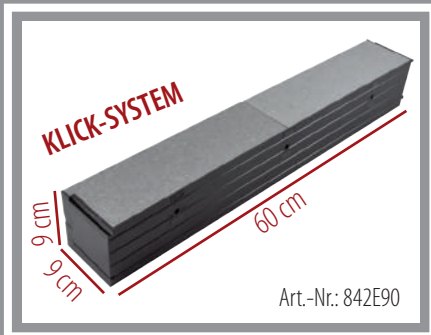

**Montageanleitung**  
siehe nächste Seite

## Fensterbankanschlussprofil

Green-Fast® EASY

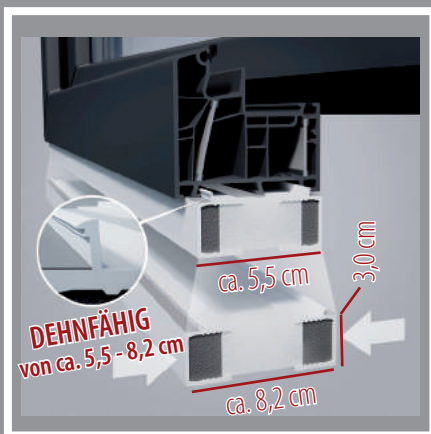

## Passende Materialien / Produkte

 Art.-Nr.: 7043600 siehe Seite 352	 siehe Seite 399	 Art.-Nr.: 5280ECO64x6 siehe Seite 396
<b>SILISTO® Hybrid Polymer</b> 7,5 x 112 mm Art.-Nr.: 604TOP75X112 siehe Seite 20	<b>SILISTO® Folienklebeband VARIO</b> 8 x 100 mm Art.-Nr.: 654T8x100N siehe Seite 220	<b>SILISTO® Multifunktionsband 3E-Eco XL</b>
<b>PARCO® Turbomauerschrauben</b>	<b>PARCO® Universalrahmendübel</b>	

7. Fensterbau



## GreenFast® EASY (Montageanleitung)

Um die Fensteröffnung herum, sollte ein 10 cm breiter, unverputzter Streifen, gelassen werden. Die Fensterlaibung sollte 2 cm breiter und etwa 4 cm höher als das Fenster sein (1cm Dilatation), es sei denn, der Fensterhersteller empfiehlt andere Dilatationsöffnungen.

1. Fensterbreite messen und einen Abschnitt mit einer Mindestlänge von einer Fensterbreite + 20 cm vorbereiten. Die Profile sind miteinander durch Hineinschieben der Haken, die sich am Ende jedes Profils befinden, miteinander zu verbinden.
2. Auf dem vorbereiteten Abschnitt wird der Klebstoff mithilfe der Pistole aufgetragen. Der Klebstoff wird auf die schwarze, raue Oberfläche mit einer Menge von 100 ml je Profilmeter aufgetragen. Der Klebstoff wird in drei Raupen in Form von dreieckigem Querschnitt mit einer Basis von 8 mm und einer Höhe von 8 mm aufgetragen. Im Falle einer unebenen Mauerfläche ist die Klebstoffmenge um 20 % zu erhöhen. Das Profil wird mit der schwarzen, glatten Seite zum Fenster montiert.
3. In einer Zeit von bis zu 5 Minuten nach der Applikation des Klebstoffs wird das Profil stark und gleichmäßig an der Mauer festgedrückt. Das Profil sollte axial gegenüber zur Fensteröffnung angebracht werden, unterhalb des unteren Rands der Fensterlaibung. Danach ist das Profil von unten in beide Richtungen horizontal auszurichten.
4. Öffnungen in der Mauer durch die Montagestangen bohren (Bohrspitze Ø 8). Dies betrifft nicht bei Einsatz von Turbomauerschrauben 7,5 x 112 mm für die Montage des Profils zum Mauerwerk, z.B. bei Porenbeton.
5. Zwei senkrechte Abschnitte vorbereiten, gemäß der Abmessung der Montageöffnung, durch Verbindung der Profile miteinander und dem Zuschnitt. Meistens wird eine Profillänge von Fensterhöhe +4 cm verwendet, es sei denn, die Montage von Fenster oder Tür bedarf einer größeren Montageöffnung.
6. Senkrechte Profile sind analog zum unteren Profil zu montieren, unter Anwendung einer zusätzlichen Menge von Klebstoff zwischen der Basis des senkrechten Abschnitts und dem unteren Profil. Das obere Profil wird parallel zum unteren Profil angebracht.
7. Die angeklebten Profile 2 Stunden lang nicht bei einer Umgebungstemperatur von mindestens 20°C und 4 Stunden bei einer Temperatur im Bereich von 10 bis 20°C belasten.
8. Unten am Fenster/an der Tür die Multibase-Leiste einhängen, bei Bedarf Leiste auf die gleiche Breite wie die Fenster-/Türbreite zuschneiden. Leistenabschnitte können frontal aneinander geklebt werden, mithilfe von Montagekleber. Im Fall von breiteren Fenstern (z. B. HST) sind 2 oder 3 Multibase-Leisten parallel zu verwenden. Bei Bedarf Leiste am Fenster oder an der Tür festschrauben.
9. Wenn das Innenband unter das Fenster-/Tür-Profil angeklebt wird, ist es an den Seiten und auf der Oberseite des Fensterrahmens anzukleben.
10. Auf der oberen Fläche des unteren Profils Klebstoff in einer Menge von 35 ml pro 1 m auftragen (1 Raupe mit dreieckigem Querschnitt mit einer Basis von 8 mm und einer Höhe von 8 mm).
11. Das Fenster oder die Tür axial in die herausgeschobenen und aus Profilen ausgeführten Fenster-/Türrahmen einsetzen, und diese positionieren.
12. Öffnungen mit einem Ø 6 Metallbohrer durch den Fenster-/Türrahmen und das Montageprofil bohren, und danach die Fenster mithilfe der Fensterrahmenschraube 7,5 x 112 befestigen.
13. ACHTUNG! An der Stelle, an der sich das obere Scharnier befindet, sind zwei Schrauben zu verwenden, die 5 cm voneinander entfernt sind.
14. Außenband auf der Dilatationsfuge an den Seiten so wie oberen Seite montieren.
15. Die Dilatationsfuge mit einer geringen Menge von Wasser einsprühen und danach die Spalte mit PU-Schaum füllen.
16. Nach dem Hartwerden des Schaums den Überschuss an der Innenseite abschneiden und dampfdichtes Innenband anbringen.
17. Überprüfen, ob keine Undichtheiten vorhanden sind, eventuelle Löcher oder Spalten mit Montageklebstoff füllen.
18. Das System muss innerhalb 3 Monaten bedeckt werden.



### SILISTO® Fensteroliven Typ Hanseatic

Hochwertige Fensterolive mit Arretierung für Dreh-Kippfenster

- Grundrosette mit 4fach Rasterung und Nocken
- Passend für Kunststoff-, Aluminium- und Holzfenster
- Fensteroliven einzeln in Folienbeutel verpackt

**Material** Aluminium-Druckguss

**Stiftlänge** 38 mm

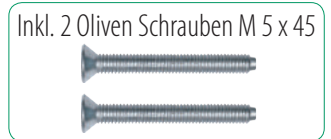
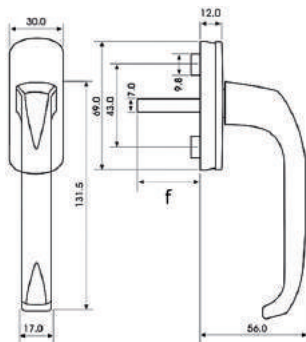

### SILISTO® Fensterolive Typ Hanseatic, pulverbeschichtet

Art.-Nr.	Farbe	Nocken-ø	Stiftlänge	VPE Umkarton	Inhalt Palette	Preis/Stk.
830100H	Weiß RAL 9016	9,5 mm	38 mm	50	4.320	2,66 €
830101	Alu RAL 9006	9,5 mm	38 mm	80	4.320	3,12 €
830102	Braun RAL 8019	9,5 mm	38 mm	80	4.320	3,12 €
830103	Cremeweiß RAL 9001	9,5 mm	38 mm	80	4.320	3,12 €

Art.-Grp. 7140

\*Private Label (mit Kundenaufdruck, Mindestmenge 10.000 Stk.)

Ihr pers. Rabatt



### SILISTO® Fensterolive abschließbar Typ Hanseatic

Art.-Nr.	Farbe	Nocken-ø	Stiftlänge	VPE Umkarton	Inhalt Palette	Preis/Stk.
830200H	Weiß RAL 9016	9,5 mm	38 mm	40	2.880	14,50 €
830201	Alu RAL 9006	9,5 mm	38 mm	80	4.320	14,50 €
830202	Braun RAL 8019	9,5 mm	38 mm	80	4.320	14,50 €
830203	Cremeweiß RAL 9001	9,5 mm	38 mm	80	4.320	14,50 €

Art.-Grp. 7150

Ihr pers. Rabatt



### SILISTO® Fensterolive Typ Hanseatic mit Druckknopf

Art.-Nr.	Farbe	Nocken-ø	Stiftlänge	VPE Umkarton	Inhalt Palette	Preis/Stk.
830300	Weiß RAL 9016	9,5 mm	38 mm	10	4.100	14,50 €
830301	Alu RAL 9006	9,5 mm	38 mm	10	4.100	14,50 €
830302	Braun RAL 8019	9,5 mm	38 mm	10	4.100	14,50 €

Art.-Grp. 7150

Ihr pers. Rabatt



7. Fensterbau

### SILISTO® Fensteroliven Typ Colonia

Hochwertige Fensterolive mit Arretierung für Dreh-Kippfenster

- Grundrossette mit 4fach-Rasterung und Nocken
- Passend für Kunststoff-, Aluminium- und Holzfenster
- Einzeln verpackt in Folienbeutel

<b>Material</b>	Aluminium-Druckguss
<b>Stiftlänge</b>	38 mm

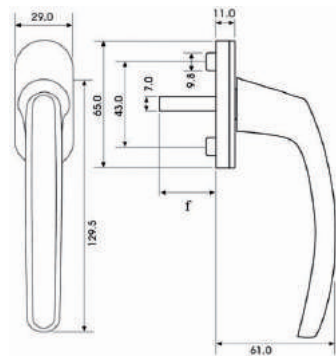

RAL 9016

alu-  
eloxiert

RAL 8019

RAL 9001



Inkl. 2 Oliven Schrauben M 5 x 45

### SILISTO® Fensterolive Typ Colonia



Art.-Nr.	Farbe	Nocken-ø	Stiftlänge	VPE Umkarton	Inhalt Palette	Preis/Stk.
830800	Verkehrsweiß RAL 9016	9,8 mm	38 mm	50	3.000	2,66 €
830801	Alu	9,8 mm	38 mm	50	3.000	3,12 €
830E801	Alu-eloxiert	9,8 mm	38 mm	50	3.000	3,12 €
830802	Graubraun RAL 8019	9,8 mm	38 mm	50	3.000	3,12 €
830803	Cremeweiß RAL 9001	9,8 mm	38 mm	50	3.000	3,12 €

Art.-Grp. 7150

Ihr pers. Rabatt



### SILISTO® Fensterolive abschließbar Typ Colonia



Art.-Nr.	Farbe	Nocken-ø	Stiftlänge	VPE Umkarton	Inhalt Palette	Preis/Stk.
830900	Weiß RAL 9016	9,8 mm	38 mm	50	3.000	13,25 €
830E904	Alu-eloxiert	9,8 mm	38 mm	50	3.000	15,90 €
830901	Schwarzbraun RAL 8077	9,8 mm	38 mm	50	3.000	14,50 €
830902	Grauweiß	9,8 mm	38 mm	50	3.000	14,50 €
830903	Cremeweiß RAL 9001	9,8 mm	38 mm	50	3.000	14,50 €

Art.-Grp. 7150

Ihr pers. Rabatt

RAL 9016

alu-  
eloxiert

RAL 8019

RAL 9001



### SILISTO® Fensteroliven Typ Paris

Eine qualitative und moderne Fensterolive aus dem Hause Nögel. Nach neuesten ergonomischen Gesichtspunkten gefertigt zu Top-Konditionen.

- Grundrosette mit 4fach-Rasterung und Nocken
- Passend für Kunststoff-, Aluminium- und Holzfenster
- Elegantes Design aus Kunststoff

<b>Material</b>	Kunststoff
<b>Stiftlänge</b>	38 mm und 40 mm

RAL 9016

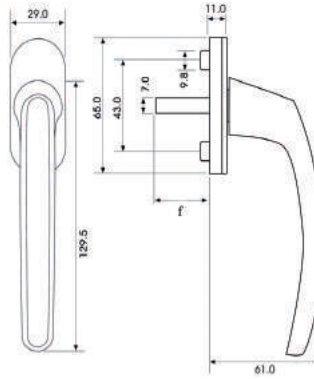

Inkl. 2 Oliven Schrauben M 5 x 45

Art.-Nr.	Farbe	Nocken-ø	Stiftlänge	VPE Umkarton	Inhalt Palette	Preis/Stk.
830100P	Weiß RAL 9016	9,5 mm	38 mm	100	4.000	1,20 €

Art.-Grp. 7160

Ihr pers. Rabatt

### PARCO® Olivenschrauben Typ 052

- Silverline
- DIN 965
- Metrisches Gewinde
- Angefaste Suchspitze
- Senkkopf 90°
- Kreuzschlitz PH2

### PARCO® Metric thread screws type 052

- Silverline
- DIN 965
- Metric thread
- Dog point
- Countersunk head 90°
- Cross recess PH 2

**Silverline**

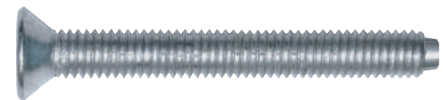

Art.-Nr. Art.-no.	Abmessung Size	Menge / Quantity		Preis/100 Stk. Price/100 Pcs.
		Box	Umkarton Carton	
0525x35	M 5 x 35	500	6.000	12,35 €
0525x40	M 5 x 40	500	4.000	13,27 €
0525x45	M 5 x 45	500	4.000	16,09 €
0525x50	M 5 x 50	500	4.000	21,81 €
0525x55	M 5 x 55	200	2.400	24,84 €
0525x60	M 5 x 60	250	2.000	27,65 €
0525x80	M 5 x 80	200	1.600	51,45 €
0525x90	M 5 x 90	200	1.600	55,17 €
0525x100	M 5 x 100	100	800	57,13 €
0525x120	M 5 x 120	100	800	118,77 €

Art.-Grp. 1121

Ihr pers. Rabatt

Art.-Nr. Art.-no.	Abmessung Size	Menge / Quantity		Preis/100 Stk. Price/100 Pcs.
		Box	Umkarton Carton	
0526x40	M 6 x 40	500	4.000	13,27 €
0526x45	M 6 x 45	500	4.000	16,09 €
0526x50	M 6 x 50	500	4.000	21,81 €
0526x60	M 6 x 60	200	2.400	27,65 €
0526x70	M 6 x 70	200	2.400	34,57 €
0526x80	M 6 x 80	200	2.400	51,45 €
0526x90	M 6 x 90	200	2.400	55,17 €
0526x100	M 6 x 100	200	1.600	64,38 €
0526x120	M 6 x 120	200	1.600	161,80 €

Art.-Grp. 1121

Ihr pers. Rabatt

7. Fensterbau

**NEU**

**SILISTO®**

## Türgriffe aus Edelstahl

### SILISTO® Türgriff Amsterdam aus Edelstahl

- Hochwertiger Edelstahl 1.4301 / AISI 304 / V2A
- Vielfältige Montagemöglichkeiten (Aluminium, Kunststoff, Glas, Holz)
- Beidseitige Variante von außen nicht demontierbar
- Beidseitige Variante inklusive Montagezubehör
- Einseitige Variante für Aluminiumprofile mit Montagezubehör für Standardprofile und thermisch getrennte Profile lieferbar

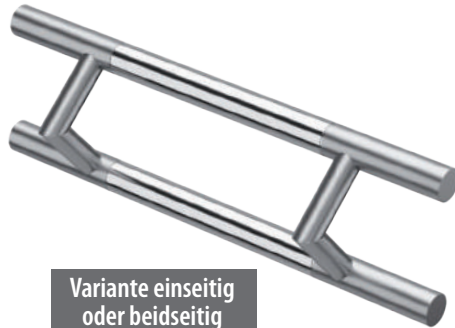

Variante einseitig oder beidseitig

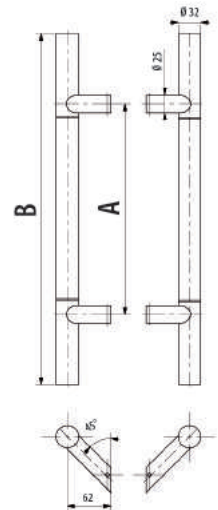

A	B
300	500
450	650
600	800
1200	1400

Abmessung A / B
300 / 500
450 / 650
600 / 800
1200 / 1400

Ausführung*	Art.-Nr.	Preis/Stk.	Ausführung	Art.-Nr.	Preis/Stk.
Einseitig	8301CS500	60,67 €	Beidseitig	8302CS500	90,72 €
Einseitig	8301CS650	65,83 €	Beidseitig	8302CS650	108,17 €
Einseitig	8301CS800	80,51 €	Beidseitig	8302CS800	128,90 €
Einseitig	8301CS1400	149,87 €	Beidseitig	8302CS1400	236,29 €

Art.-Grp. 7220

\*Bei einseitiger Ausführung bitte direkt das Befestigungsset auf S. 70 mitbestellen.

Ihr pers. Rabatt

### SILISTO® Türgriff Rom aus Edelstahl

- Hochwertiger Edelstahl 1.4301 / AISI 304 / V2A
- Vielfältige Montagemöglichkeiten (Aluminium, Kunststoff, Glas, Holz)
- Beidseitige Variante von außen nicht demontierbar
- Beidseitige Variante inklusive Montagezubehör
- Einseitige Variante für Aluminiumprofile mit Montagezubehör für Standardprofile und thermisch getrennte Profile lieferbar

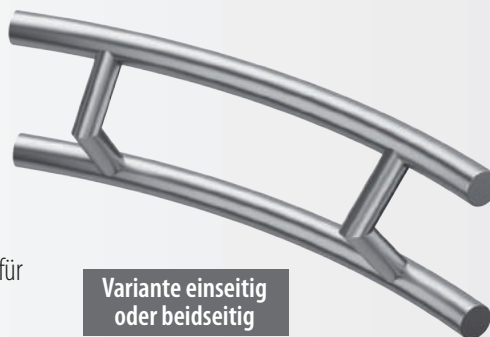

Variante einseitig oder beidseitig

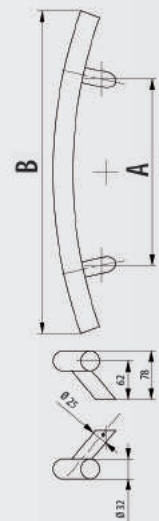

A	B
300	519
560	802

Abmessung A / B
300 / 519
560 / 802

Ausführung*	Art.-Nr.	Preis/Stk.	Ausführung	Art.-Nr.	Preis/Stk.
Einseitig	8301WB519	74,12 €	Beidseitig	8302WB519	120,76 €
Einseitig	8301WB802	93,30 €	Beidseitig	8302WB802	147,72 €

Art.-Grp. 7220

\*Bei einseitiger Ausführung bitte direkt das Befestigungsset auf S. 70 mitbestellen.

Ihr pers. Rabatt



### SILISTO® Türgriff Venedig aus Edelstahl

- Hochwertiger Edelstahl 1.4301 / AISI 304 / V2A
- Vielfältige Montagemöglichkeiten (Aluminium, Kunststoff, Glas, Holz)
- Beidseitige Variante von außen nicht demontierbar
- Beidseitige Variante inklusive Montagezubehör
- Einseitige Variante für Aluminiumprofile mit Montagezubehör für Standardprofile und thermisch getrennte Profile lieferbar

Variante einseitig oder beidseitig

Abmessung A / B	Ausführung*	Art.-Nr.	Preis/Stk.	Ausführung	Art.-Nr.	Preis/Stk.
300 / 500	Einseitig	8301CW500	56,09 €	Beidseitig	8302CW500	88,09 €
450 / 650	Einseitig	8301CW650	60,89 €	Beidseitig	8302CW650	103,84 €
600 / 800	Einseitig	8301CW800	72,16 €	Beidseitig	8302CW800	119,43 €
1200 / 1400	Einseitig	8301CW1400	137,51 €	Beidseitig	8302CW1400	224,22 €
1300 / 1800	Einseitig	8301CW1800	182,69 €	Beidseitig	8302CW1800	279,61 €

A	B
300	500
450	650
600	800
1200	1400
1300	1800

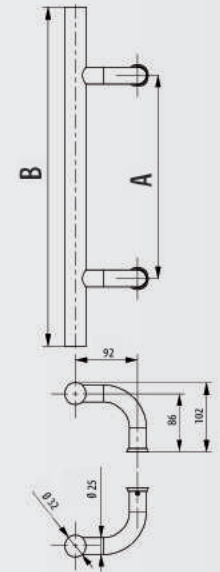

Art.-Grp. 7220

\*Bei einseitiger Ausführung bitte direkt das Befestigungsset auf S. 70 mitbestellen.

Ihr pers. Rabatt

### SILISTO® Türgriff Paris aus Edelstahl

- Hochwertiger Edelstahl 1.4301 / AISI 304 / V2A
- Vielfältige Montagemöglichkeiten (Aluminium, Kunststoff, Glas, Holz)
- Beidseitige Variante von außen nicht demontierbar
- Beidseitige Variante inklusive Montagezubehör
- Einseitige Variante für Aluminiumprofile mit Montagezubehör für Standardprofile und thermisch getrennte Profile lieferbar

Variante einseitig oder beidseitig

Abmessung A / B	Ausführung*	Art.-Nr.	Preis/Stk.	Ausführung	Art.-Nr.	Preis/Stk.
300 / 500	Einseitig	8301SP500	71,82 €	Beidseitig	8302SP500	125,44 €
450 / 650	Einseitig	8301SP650	82,93 €	Beidseitig	8302SP650	161,39 €
600 / 800	Einseitig	8301SP800	102,58 €	Beidseitig	8302SP800	194,04 €
1200 / 1400	Einseitig	8301SP1400	202,40 €	Beidseitig	8302SP1400	373,49 €

A	B
300	500
450	650
600	800
1200	1400

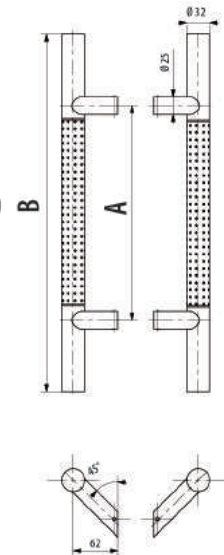

Art.-Grp. 7220

\*Bei einseitiger Ausführung bitte direkt das Befestigungsset auf S. 70 mitbestellen.

Ihr pers. Rabatt

### SILISTO® Türgriff Madrid aus Edelstahl

- Hochwertiger Edelstahl 1.4301 / AISI 304 / V2A
- Vielfältige Montagemöglichkeiten (Aluminium, Kunststoff, Glas, Holz)
- Beidseitige Variante von außen nicht demontierbar
- Beidseitige Variante inklusive Montagezubehör
- Einseitige Variante für Aluminiumprofile mit Montagezubehör für Standardprofile und thermisch getrennte Profile lieferbar

Variante einseitig oder beidseitig

Abmessung A / B	Ausführung*	Art.-Nr.	Preis/Stk.	Ausführung	Art.-Nr.	Preis/Stk.
300 / 500	Einseitig	8301SS500	51,59 €	Beidseitig	8302SS500	81,01 €
450 / 650	Einseitig	8301SS650	55,99 €	Beidseitig	8302SS650	95,49 €
600 / 800	Einseitig	8301SS800	66,36 €	Beidseitig	8302SS800	109,83 €
1200 / 1400	Einseitig	8301SS1400	126,46 €	Beidseitig	8302SS1400	206,21 €
1300 / 1800	Einseitig	8301SS1800	168,01 €	Beidseitig	8302SS1800	257,14 €

A	B
300	500
450	650
600	800
1200	1400
1300	1800

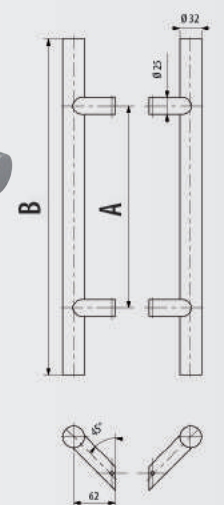

Art.-Grp. 7220

\*Bei einseitiger Ausführung bitte direkt das Befestigungsset auf S. 70 mitbestellen.

Ihr pers. Rabatt

### Befestigungen für Edelstahlgriffe

#### SILISTO® Türgriff-Befestigungsset

- Selbstschneidende Schraube
- in 3 Größen verfügbar



Art.-Nr.	Beschreibung	VPE/Set	Preis/Set
830F135	Türgriff-Befestigungsset (35 mm)	1	24,30 €
830F145	Türgriff-Befestigungsset (45 mm)	1	24,30 €
830F155	Türgriff-Befestigungsset (55 mm)	1	24,30 €

Art.-Grp. 7220

Ihr pers.  
Rabatt

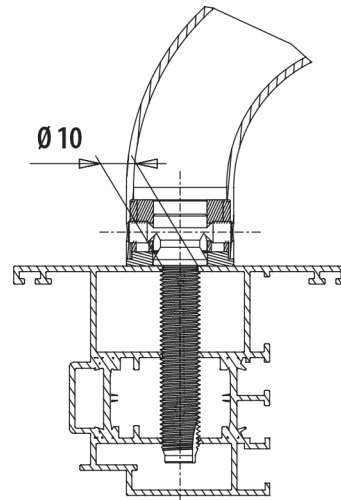

#### SILISTO® Türgriff-Befestigungsset

- Durchsteckverbindung für Edelstahl-Türgriffe



Art.-Nr.	Beschreibung	VPE/Set	Preis/Set
830F2	Türgriff-Befestigungsset	1	40,05 €

Art.-Grp. 7220

Ihr pers.  
Rabatt

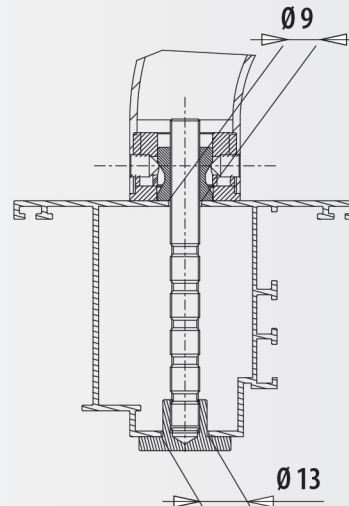

#### SILISTO® Türgriff-Befestigungsset

- Passend für Holz Türen



Art.-Nr.	Beschreibung	VPE/Set	Preis/Set
830F3	Türgriff-Befestigungsset	1	12,15 €

Art.-Grp. 7220

Ihr pers.  
Rabatt

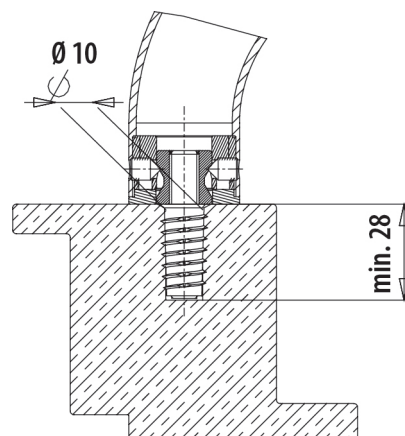

### SILISTO® Griffschalen Hanseatic für Balkontüren

Zur Befestigung an Balkontüren und Fenstern im Außenbereich

- Abnehmbare Kappe für die verdeckte Montage
- Anschlagnasen
- PVC mit UV-Stabilisatoren
- Oberfläche poliert
- Maße ca. 7,0 x 4,5 x 1,2 cm
- In PE-Beutel verpackt

Art.-Nr.	Bezeichnung	Farbe	VPE Stk.	Preis/Stk.
8329151	Türgriffschalen für Balkontüren PVC	Weiß RAL 9016	36	1,33 €
8329152	Türgriffschalen für Balkontüren PVC	Braun RAL 8019	36	1,44 €
8329153	Türgriffschalen für Balkontüren PVC	Schwarz RAL 9005	36	1,44 €
8329154	Türgriffschalen für Balkontüren PVC	Lehmbraun RAL 8003	36	1,83 €
8329155	Türgriffschalen für Balkontüren PVC	Anthrazitgrau RAL 7016	36	1,44 €
8329156	Türgriffschalen für Balkontüren PVC	Lichtgrau RAL 7035	36	1,44 €
8329157	Türgriffschalen für Balkontüren PVC	Silber	36	1,83 €
8329158	Türgriffschalen für Balkontüren PVC	Dunkelbraun 8077	36	1,83 €

Art.-Grp. 7217

Ihr pers. Rabatt



### SILISTO® Griffschalen Aluminium

Zur Befestigung an Balkontüren und Fenstern im Außenbereich

- Robustes Aluminium
- Anschlag
- Maße ca. 6,5 x 4,5 x 0,2 cm
- In PE-Beutel verpackt

Art.-Nr.	Bezeichnung	Farbe	VPE Stk.	Preis/Stk.
832A9016	Türgriffschale für Balkontüren Alu	Weiß RAL 9016	36	2,12 €
832A8019	Türgriffschale für Balkontüren Alu	Braun RAL 8019	36	2,24 €
832A7016	Türgriffschale für Balkontüren Alu	Anthrazitgrau RAL 7016	36	2,80 €
832A9154	Türgriffschale für Balkontüren Alu	Satin-Grau RAL 9154	36	2,80 €
832AF1	Türgriffschale für Balkontüren Alu	Eloxiert	36	3,36 €
832A8077	Türgriffschale für Balkontüren Alu	Dunkelbraun RAL 8077	36	2,80 €
832A8017	Türgriffschale für Balkontüren Alu	Braun RAL 8017	36	2,80 €
832A9005	Türgriffschale für Balkontüren Alu	Tiefschwarz RAL 9005	36	2,80 €
832A8003	Türgriffschale für Balkontüren Alu	Lehmbraun RAL 8003	36	2,80 €
832A9001	Türgriffschale für Balkontüren Alu	Cremeweiß RAL 9001	36	2,80 €

Art.-Grp. 7217

Ihr pers. Rabatt



### Senk-Blehschrauben DIN 7982 PH

- Edelstahl A2
- Ähnlich ISO 7050
- Form C - mit Spitze

Art.-Nr.	Maße mm	Antrieb	Farbe RAL	VPE Stk.	Preis/ 100 Stk.
16439x16K	3,9 x 16	PH2		100	12,71 €
16439x16K9016	3,9 x 16	PH2	Weiß RAL 9016	100	47,82 €
16439x16K7016	3,9 x 16	PH2	Anthrazitgrau RAL 7016	100	47,82 €
16439x16K8019	3,9 x 16	PH2	Braun RAL 8019	100	47,82 €

Art.-Grp. 1114

Ihr pers. Rabatt



### SILISTO® Türband Excellent 3D

- Dreidimensional verstellbar
- Zeitgemäßes Design
- Bis 120 kg Flügelgewicht (bei zwei Türbändern)
- Material: Zinkdruckguss
- Lagerung: Kunststoffbuchsen
- Stufenlose Seitenjustierung über selbsthemmende Schraube
- Zur Justierung kein Lösen der Bestandteile nötig
- Hoher Korrosionsschutz der Schrauben durch Spezialbeschichtung



Art.-Nr.	Bezeichnung	Tragfähigkeit	Farbe	Inhalt Box	VPE Umkarton	Inhalt Palette	Preis/Stk.
833304	Türband Excellent 3D	120 kg	RAL 9016 weiß	1	24	1.296	16,90 €
833307	Türband Excellent 3D	90 kg	RAL 8077 braun	1	24	1.296	17,90 €

Art.-Grp. 7225

**Ihr pers. Rabatt**



### SILISTO® Bohrschablone für Türband Excellent 3D

Art.-Nr.	Bezeichnung	VPE Umkarton	Preis/Stk.
833901	Bohrschablone für Excellent 3D JK 300, 120 kg	5	16,96 €

Art.-Grp. 7225

**Ihr pers. Rabatt**

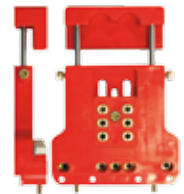

### SILISTO® Fensterbänder (Scharniere)

- Material: Zinkdruckguss
- Lagerung: Kunststoffbuchsen
- maximales Flügelgewicht: 40 kg (75 mm)  
60 kg (100 mm)



Art.-Nr.	Farbe	Höhe	Inhalt Box	VPE Umkarton	Inhalt Palette	Preis/Stk.
831100	weiß RAL 9016	75 mm	20	100	7.500	1,82 €
831101	braun RAL 8019	75 mm	20	20	7.500	1,82 €
831200	weiß RAL 9016	100 mm	20	20	5.000	2,07 €

Art.-Grp. 7215

**Ihr pers. Rabatt**

### SILISTO® Profil-Doppelzylinder

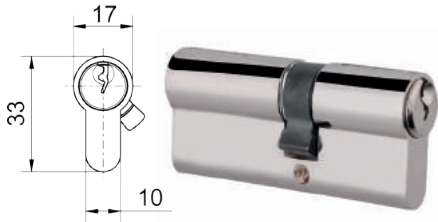

**\*Besonderheit:**

Profil-Doppelzylinder sind mit einer Not- und Gefahrenfunktion ausgestattet. D.h. auch bei steckendem Schlüssel auf einer Seite, kann auch auf der anderen Seite geschlossen werden.

### SILISTO® Profil-Zylinder mit Knauf



- 5-Stift-System
- Inkl. 3 Schlüsseln
- Material: Messing vernickelt
- Inkl. Stellschraube M5 x 70 mm

### SILISTO® Halb-Zylinder

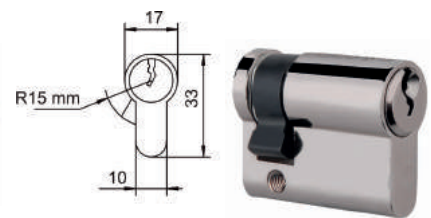

- Verschiedenschließend
- Nach EN 1303:2007
- Gleichschließend möglich, bitte nennen Sie uns Ihre Anforderungen

Art.-Nr.	Abmessung (mm)	Preis/Stk.
835025x40	25/40	11,56 €
835025x45	25/45	11,92 €
835030x30	30/30	11,24 €
835030x35	30/35	11,56 €
835030x40	30/40	11,92 €
835030x45	30/45	12,28 €
835030x50	30/50	12,36 €
835035x35	35/35	16,76 €* <sup>1</sup>
835035x40	35/40	17,28 €* <sup>1</sup>
835035x45	35/45	17,54 €* <sup>1</sup>
835035x50	35/50	18,07 €* <sup>1</sup>
835035x55	35/55	18,56 €* <sup>1</sup>
835040x40	40/40	18,07 €* <sup>1</sup>
835040x45	40/45	18,20 €* <sup>1</sup>
835040x50	40/50	18,58 €* <sup>1</sup>
835040x55	40/55	19,65 €* <sup>1</sup>
835045x45	45/45	19,38 €* <sup>1</sup>
835045x50	45/50	19,89 €* <sup>1</sup>
835045x55	45/55	21,48 €* <sup>1</sup>
835045x60	45/60	24,90 €* <sup>1</sup>
835050x50	50/50	22,18 €* <sup>1</sup>

Art.-Grp. 7300

Ihr pers. Rabatt

Art.-Nr.	Abmessung (mm)	Preis/Stk.
835K30x30	30/30	20,35 €
835K30x35	30/35	21,25 €
835K30x40	30/40	21,60 €
835K30x45	30/45	22,25 €
835K30x50	30/50	22,40 €
835K30x55	30/55	23,70 €
835K35x30	35/30	20,95 €
835K35x35	35/35	21,60 €
835K35x40	35/40	22,25 €
835K35x45	35/45	22,40 €
835K35x50	35/50	23,70 €
835K35x55	35/55	24,60 €
835K40x40	40/40	22,40 €
835K40x45	40/45	23,70 €
835K40x50	40/50	24,60 €
835K45x30	45/30	22,25 €
835K45x35	45/35	22,40 €
835K45x40	45/40	23,70 €
835K45x45	45/45	24,60 €
835K50x30	50/30	22,40 €
835K50x35	50/35	23,70 €
835K50x40	50/40	24,60 €
835K55x30	55/30	23,70 €
835K55x35	55/35	24,60 €

Art.-Grp. 7300

Ihr pers. Rabatt

Art.-Nr.	Abmessung (mm)	Preis/Stk.
835H9x30	9/30	12,90 €
835H9x35	9/35	13,10 €
835H9x40	9/40	14,35 €
835H9x45	9/45	16,10 €
835H9x50	9/50	16,65 €
835H9x55	9/55	17,85 €
835H9x60	9/60	19,15 €
835H9x65	9/65	19,40 €
835H9x70	9/70	19,85 €
835H9x75	9/75	21,20 €

Art.-Grp. 7300

Ihr pers. Rabatt

### SILISTO® Vorhängeschloss mit hohem Bügel

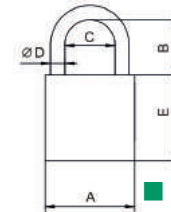

- A = 50 mm
- C = 28 mm
- D = 8 mm
- E = 36 mm

■ Inkl. 3 Schlüsseln



Art.-Nr.	Bügelhöhe	Preis/Stk.
835KS51	65 mm	10,80 €
835KS52	104 mm	11,28 €
835KS53	154 mm	11,88 €

Art.-Grp. 7300

Ihr pers. Rabatt

### SILISTO® Blockschloss 75 mm

- Inkl. 3 Schlüsseln

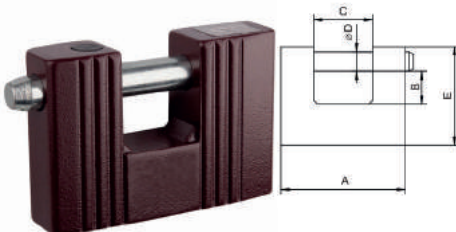

Art.-Nr.	A/B/C/D/E (in mm)	Preis/Stk.
835BS75	74/14/25/10/51	16,80 €

Art.-Grp. 7300

Ihr pers. Rabatt

### SILISTO® Blockschloss 90 mm

- Inkl. 3 Schlüsseln

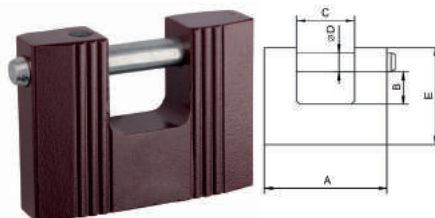

Art.-Nr.	A/B/C/D/E (in mm)	Preis/Stk.
835BS90	92/21/35/12/72	23,28 €

Art.-Grp. 7300

Ihr pers. Rabatt

### SILISTO® Vorhängeschloss

- Inkl. 3 Schlüsseln

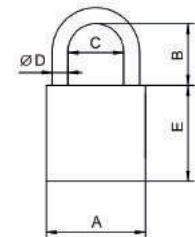

Art.-Nr.	A/B/C/D/E (in mm)	Preis/Stk.
835KS40	40/23,5/21/7/35	8,10 €
835KS50	50/31/28/8/36	8,70 €
835KS60	60/34,5/37/9/44	9,20 €

Art.-Grp. 7300

Ihr pers. Rabatt



### JET-TOOLS Saugheber

Mit dem Saugheber können Sie bequem Fliesen, Platten, Glas, glatte Bleche und Keramik heben. Die gute Verarbeitung lässt den Saugheber an jeder glatten Oberfläche haften. Mit einem Eigengewicht von unter 1 kg lässt er sich problemlos transportieren.

Art.-Nr.	Bezeichnung	VPE Stk.	Preis/Stk.
4011401015	Mini-Einhandsaugheber mit einem Durchmesser von 70 mm Tragkraft: 8,0 kg	1	29,00 €
401SAUG2	Doppelsaugheber mit einem Durchmesser von 120 mm und Schnell-Lösehebel, Tragkraft: 80 kg	1	69,00 €
401SAUG3	Power Saugheber mit einem Durchmesser von je 120 mm (größter Abstand 330 mm) Tragkraft/Richtung: 120 kg (senkrecht)	1	89,00 €

Art.-Grp. 3665

Ihr pers. Rabatt



### SILISTO® BAG Nivellierkissen

■ Nivellierhilfe beim Einbau von Fenster- und Türrahmen

Art.-Nr.	Beschreibung	VPE Stk.	Preis/Stk.
401BAG	Nivellierkissen	1	89,00 €

Art.-Grp. 3630

Ihr pers. Rabatt



### Einhandzwinde

- zum Spannen und Spreizen
- mit Schonbacken
- bruchsicher
- mühelose Schnellverstellung



Art.-Nr.	Spannbereich	VPE Stk.	Preis/Stk.
401TEHZ150	150 mm	1	8,90 €
401TEHZ460	460 mm	1	12,90 €

Art.-Grp. 3630

Ihr pers. Rabatt

### Türspanner

- aus Stahl
- Belastbarkeit 30 kg



Art.-Nr.	Spannweite	VPE Stk.	Preis/Stk.
401TTUER	50-115 cm	1	21,11 €

Art.-Grp. 3630

Ihr pers. Rabatt

### Plattenheber

Der Plattenheber dient zum sicheren und kraftsparenden Transport und Anheben sperriger Platten (Holz- und Spanplatten, Toren, Blechen, Isolier- und Gipskartonplatten). Das selbstjustierende Klemmsystem ermöglicht variable Traghöhen.

- mit automatischen Klemmsystem
- rutschfest
- universal
- Traglast 100 kg
- 2 - K - Griff
- einfach einsetzbar
- Plattenstärke max. 25 mm
- verzinkt

Art.-Nr.	Plattenstärke	VPE Stk.	Preis/Stk.
401TPLH4	0 - 25 mm	1	64,90 €

Art.-Grp. 3630

Ihr pers. Rabatt



### PICARD Verglasungshammer mit Plastikkopf

Art.-Nr.	Ausführung	Gesamtgewicht	Länge	VPE	Preis/Stk.
400P25222	22 mm	160 g	250 mm	1	11,60 €
400P25227	27 mm	250 g	265 mm	1	14,00 €
400P25232	32 mm	360 g	280 mm	1	18,10 €
400P25235	35 mm	450 g	290 mm	1	21,20 €
400P25240	40 mm	650 g	320 mm	1	25,80 €
400P25260	60 mm	1.460 g	380 mm	1	50,79 €

Art.-Grp. 3640

Ihr pers. Rabatt



### Schonhammer rückschlagfrei

Art.-Nr.	Ausführung	Kopfgewicht	VPE	Preis/Stk.
4011405252	30 mm	350 g	1	31,90 €
4011405254	35 mm	690 g	1	35,90 €
4011405255	45 mm	940 g	1	41,80 €
4011405256	50 mm	1.170 g	1	48,60 €

Art.-Grp. 3640

Ihr pers. Rabatt



### Schnittschutzhandschuh Premium

- Mit griffsicherer Latexbeschichtung
- Ausgezeichnetes Tastgefühl
- Besonders geeignet für Präzisionsarbeiten
- Schnittgeschützt
- Optimale Passform
- CE CAT 2

Art.-Nr.	Größe	Bund Paar	VPE Paar	Preis/Paar
49011	8	12	144	13,90 €
49012	9	12	144	13,90 €
49013	10	12	144	13,90 €
49015	11	12	144	13,90 €

Art.-Grp. 3806

Ihr pers. Rabatt



### KS TOOLS Schraubzwingen

Art.-Nr.	Ausführung	Spanntiefe	Spannweite	Gewicht	VPE Stk.	Preis/Stk.
4011450101	Tempurguss-Stahl	80 mm	160 mm	0,73 kg	1	39,45 €
4011450109	Tempurguss-Stahl	100 mm	250 mm	1,40 kg	1	56,95 €
4011450119	Tempurguss-Stahl	120 mm	600 mm	2,12 kg	1	83,60 €
4011450126	Tempurguss-Stahl	120 mm	1.000 mm	3,70 kg	1	110,92 €
4011450132	Tempurguss-Stahl	120 mm	1.500 mm	4,89 kg	1	147,83 €
4011450201	Ganzstahl	50 mm	100 mm	0,18 kg	1	32,83 €
4011450209	Ganzstahl	80 mm	160 mm	0,50 kg	1	46,03 €
4011450212	Ganzstahl	120 mm	300 mm	1,70 kg	1	91,55 €
4011450219	Ganzstahl	120 mm	250 mm	1,23 kg	1	68,57 €
4011450228	Ganzstahl	120 mm	400 mm	1,91 kg	1	93,74 €
4011450230	Ganzstahl	120 mm	600 mm	2,33 kg	1	121,75 €
4011450232	Ganzstahl	120 mm	1.000 mm	3,75 kg	1	209,43 €
4011450301	Ganzstahl mit Schraubzwinde	80 mm	160 mm	0,50 kg	1	41,35 €
4011450311	Ganzstahl mit Schraubzwinde	120 mm	250 mm	1,23 kg	1	74,30 €
4011450312	Ganzstahl mit Schraubzwinde	120 mm	300 mm	1,70 kg	1	87,28 €
4011450320	Ganzstahl mit Schraubzwinde	120 mm	400 mm	1,91 kg	1	114,20 €
4011450322	Ganzstahl mit Schraubzwinde	120 mm	600 mm	2,33 kg	1	123,85 €
4011450324	Ganzstahl mit Schraubzwinde	120 mm	1.000 mm	3,75 kg	1	196,69 €
4011450402	Ganzstahl mit Schnellspann-Hebel	80 mm	160 mm	0,53 kg	1	101,58 €
4011450412	Ganzstahl mit Schnellspann-Hebel	120 mm	250 mm	1,50 kg	1	118,10 €
4011450415	Ganzstahl mit Schnellspann-Hebel	120 mm	300 mm	1,90 kg	1	170,18 €
4011450418	Ganzstahl mit Schnellspann-Hebel	120 mm	400 mm	2,40 kg	1	177,83 €
4011450420	Ganzstahl mit Schnellspann-Hebel	120 mm	600 mm	2,83 kg	1	198,55 €
4011450421	Ganzstahl mit Schnellspann-Hebel	120 mm	800 mm	3,64 kg	1	206,32 €

Art.-Grp. 3630

Ihr pers. Rabatt



7. Fensterbau

### Holz-Verglasungsklötze

Für brandschutzgerechten Einbau

- Länge: 80 mm
- Material: Hartholz (Buchenholz)
- Entsprechen den technischen Richtlinien des Glaserhandwerks
- Fixierung der Verglasung
- Gängigkeit von Flügeln
- Lastabtragung
- Entlastung der Glaskante
- Abstandhalter zwischen Glaskante und Rahmen

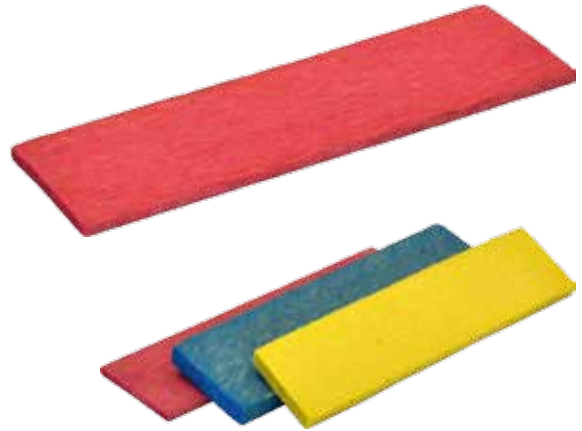

20 mm				24 mm				30 mm				34 mm				40 mm				50 mm			
Farbe	Dicke in mm	Art.-Nr.	VPE Stk.	Preis/ 100 Stk.	Art.-Nr.	VPE Stk.	Preis/ 100 Stk.	Art.-Nr.	VPE Stk.	Preis/ 100 Stk.	Art.-Nr.	VPE Stk.	Preis/ 100 Stk.	Art.-Nr.	VPE Stk.	Preis/ 100 Stk.	Art.-Nr.	VPE Stk.	Preis/ 100 Stk.	Art.-Nr.	VPE Stk.	Preis/ 100 Stk.	
	1	535H20x1	1.000	7,62 €	535H24x1	1.000	6,92 €	535H30x1	1.000	10,41 €	535H34x1	1.000	11,46 €										
	2	535H20x2	1.000	7,84 €	535H24x2	1.000	3,83 €	535H30x2	1.000	12,01 €	535H34x2	1.000	13,11 €	535H40x2	1.000	14,12 €							
	3	535H20x3	1.000	8,06 €	535H24x3	1.000	4,23 €	535H30x3	1.000	12,78 €	535H34x3	1.000	13,99 €	535H40x3	500	14,76 €	535H50x3	500	23,80 €				
	4	535H20x4	1.000	8,59 €	535H24x4	1.000	4,40 €	535H30x4	500	13,55 €	535H34x4	500	14,88 €	535H40x4	500	16,03 €	535H50x4	500	24,85 €				
	5	535H20x5	500	9,84 €	535H24x5	1.000	5,11 €	535H30x5	500	14,43 €	535H34x5	500	15,87 €	535H40x5	500	16,85 €	535H50x5	500	26,29 €				
	6	535H20x6	1.000	10,47 €	535H24x6	500	5,49 €	535H30x6	500	15,31 €	535H34x6	500	16,85 €	535H40x6	500	19,96 €	535H50x6	500	27,99 €				

Art.-Grp. 6154

Ihr pers. Rabatt

### Eindrehanker starr

- Verzinkt



Art.-Nr.	Beschreibung	passend zu Aluminiumprofilen	Alternative zu System/Nr.	Abmessung mm	Kralle mm	VPE Stk.	Inhalt Palette	Preis/ 100 Stk.
512301K*	Standard Ausführung	Schüco Royal S für Außenkammer	Schüco 218 780	140 außen	15,0	250	12.000	48,59 €
512301	Standard Ausführung	Schüco Royal, AWS, Rehau, Bug, Heroal, Wicona, Alcoa, Gutmann	Alcoa 219 033 Heroal 759 700 Schüco 207 628	160/25/2,00	15,0	250	15.000	31,95 €
512301L	Lange Ausführung	Schüco Royal, AWS, Rehau, Bug, Heroal, Wicona, Alcoa, Gutmann	Wicona 408 0006	200 innen	15,0	250	12.000	50,84 €
512308**	Standard Ausführung	TS-Alu, Reynaers Concept+TS67		160/25/2,00	18,8	250	15.000	52,34 €

Art.-Grp. 6220

\* Nur auf Anfrage, Sonderartikel, keine Rücknahme

\*\*Sonderartikel, keine Rücknahme

Ihr pers. Rabatt

### Anschraubanker

Art.-Nr.	Beschreibung	Abmessung mm	Loch-Ø mm	VPE Stk.	Inhalt Palette	Preis/ 100 Stk.
512100	Standard Ausführung	160/25/1,25	8,5/5	250	15.000	49,78 €
512200	Schwere Ausführung	160/25/2,00	8,5/5	250	15.000	53,34 €

Art.-Grp. 6222

Ihr pers. Rabatt



## SILISTO® Wasserschlitzkappen für Aluminium-Fenster

### SILISTO® Wasserschlitzkappen Standard eckig

Zur Abdeckung der Entwässerung

■ Passend zu Schüco-Stanzungen 34 x 4/5



Art.-Nr.	Farbe	RAL-Ton		Breite mm	Höhe mm	Tiefe mm	Box Stk.	VPE Stk.	Preis/100 Stk.
53206009	Tannengrün	6009		45	15	5	100	2.500	29,80 €
53207001	Silbergrau	7001		45	15	5	100	2.500	29,80 €
53207016	Anthrazitgrau	7016		45	15	5	100	2.500	29,80 €
53209001	Cremeweiß	9001		45	15	5	100	2.500	29,80 €
53209005	Tiefschwarz	9005		45	15	5	100	2.500	29,80 €
53209016	Verkehrsweiß	9016		45	15	5	100	2.500	15,60 €

Art.-Grp. 6235

Ihr pers. Rabatt



## SILISTO® Wasserschlitzkappen für Kunststofffenster

### SILISTO® Wasserschlitzkappen Standard eckig

Eckige Kappen zum Abdecken von Entwässerungsschlitzen bei Fenster-Blendrahmen

■ Für Schlitzfräsungen von 28-30 x 5 mm

■ Spezielles Hart-PVC

■ Hohe UV- und witterungsbeständigkeit

■ Einfache Klemmmontage

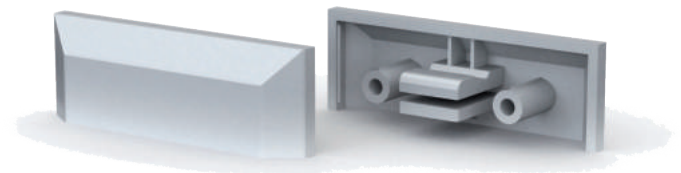

Art.-Nr.	Farbe	RAL-Ton		Breite mm	Höhe mm	Tiefe mm	Box Stk.	VPE Stk.	Preis/100 Stk.
5327005	Brillantblau	5007		45	15	6	100	2.500	17,90 €
5327012	Basaltgrau	7012		45	15	6	100	2.500	17,90 €
5327016	Anthrazitgrau	7016		45	15	6	100	2.500	17,90 €
5327035	Lichtgrau	7035		45	15	6	100	2.500	17,90 €
5328014	Mooreiche	ähnl. 8014		45	15	6	100	2.500	17,90 €
5328016	Mahagonibraun	8016		45	15	6	100	2.500	17,90 €
5328017	Schokobraun	8017		45	15	6	100	2.500	17,90 €
5328022	Schwarzbraun	8022		45	15	6	100	2.500	17,90 €
5329001	Cremeweiß	9001		45	15	6	100	2.500	17,90 €
5329004	Signalschwarz	9004		45	15	6	100	2.500	17,90 €
5329005	Tiefschwarz	9005		45	15	6	100	2.500	17,90 €
5329010	Reinweiß	9010		45	15	6	100	2.500	17,90 €
5329016	Verkehrsweiß	9016		45	15	6	100	2.500	13,90 €

Art.-Grp. 6135

Weitere Farben (RAL) auf Anfrage

Ihr pers. Rabatt



### SILISTO® Wasserschlitzkappen Oval

Abgerundete Kappen zum Abdecken von Entwässerungsschlitzen bei Fenster-Blendrahmen

- Für Schlitzfräsungen von 25-30 x 5 mm
- Spezielles Hart-PVC
- Hohe UV- und witterungsbeständigkeit
- Einfache Klemmmontage



Art.-Nr.	Farbe	RAL-Ton		Breite mm	Höhe mm	Tiefe mm	Box Stk.	VPE Stk.	Preis/ 100 Stk.
53221013	Perlweiß	1013		45	15	6	100	500	17,30 €
53221018	Zinkgelb	1018		45	15	6	100	500	17,30 €
53223003	Rubinrot	3003		45	15	6	100	500	17,30 €
53225013	Kobaltblau	5013		45	15	6	100	500	17,30 €
53225014	Taubenblau	5014		45	15	6	100	500	17,30 €
53226005	Moosgrün	6005		45	15	6	100	500	17,30 €
53227012	Basaltgrau	7012		45	15	6	100	500	17,30 €
53227015	Schiefergrau	7015		45	15	6	100	500	17,30 €
53227016	Anthrazitgrau	7016		45	15	6	100	500	17,30 €
53227035	Lichtgrau	7035		45	15	6	100	500	17,30 €
53227040	Fenstergrau	7040		45	15	6	100	500	17,30 €
53228003	Lehm Braun	8003		45	15	6	100	500	17,30 €
53228011	Nuß Braun	8011		45	15	6	100	500	17,30 €
53228016	Mahagoni Braun	8016		45	15	6	100	500	17,30 €
53228019	Graubraun	8019		45	15	6	100	500	17,30 €
53228022	Schwarz Braun	8022		45	15	6	100	500	17,30 €
53229001	Cremweiß	9001		45	15	6	100	500	17,30 €
53229005	Tiefschwarz	9005		45	15	6	100	500	17,30 €
53229006	Weißaluminium	9006		45	15	6	100	500	17,30 €
53229007	Graualuminium	9007		45	15	6	100	500	17,30 €
53229010	Reinweiß	9010		45	15	6	100	500	17,30 €
53229016	Verkehrsweiß	9016		45	15	6	100	500	13,90 €

Art.-Grp. 6135

Weitere Farben (RAL) auf Anfrage

**Ihr pers. Rabatt**

# Praktisch

## die neue Nögel-App

■ Barcode scannen

■ Bestellmenge eingeben

■ Ware erhalten

**Jetzt testen!**

**■ Jetzt die Nögel-APP kostenlos im App-Store oder bei Google Play herunterladen**



### SILISTO® Wasserschlitzkappen

Zum Abdecken von Entwässerungsschlitzen bei Fenster-Blendrahmen

- Spezielles Hart-PVC
- Hohe UV- und Witterungsbeständigkeit
- Einfache Klemmmontage

**NEU**

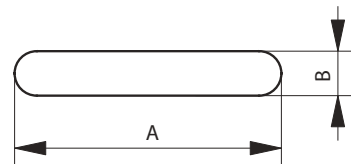
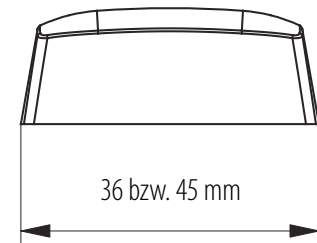

Farbe	RAL-Ton	Box Stk.
Sandgelb	1002	100
Feuerrot	3000	100
Rubinrot	3003	100
Weinrot	3005	100
Braunrot	3011	100
Signalblau	5005	100
Brillantblau	5007	100
Stahlblau	5011	100
Kobaltblau	5013	100
Moosgrün	6005	100
Tannengrün	6009	100
Fehgrau	7000	100
Silbergrau	7001	100
Basaltgrau	7012	100
Schiefergrau	7015	100
Anthrazitgrau	7016	1000
Achatgrau	7038	100
Quarzgrau	7039	100
Telegrau 2	7046	100
Telegrau 4	7047	100
Ockerbraun	8001	100
Signalbraun	8002	100
Lehmbraun	8003	1000
Rotbraun	8012	100
Schokoladenbraun	8017	100
Graubraun	8019	1000
Dunkelbraun	8077	100
Cremeweiß	9001	100
Tiefschwarz	9005	1000
Verkehrsweiß	9016	1000

Typ MK		
Breite mm	Art.-Nr.	Preis/ 100 Stk.
36	532MK1002	17,30 €
36	532MK3000	17,30 €
36	532MK3003	17,30 €
36	532MK3005	17,30 €
36	532MK3011	17,30 €
36	532MK5005	17,30 €
36	532MK5007	17,30 €
36	532MK5011	17,30 €
36	532MK5013	17,30 €
36	532MK6005	17,30 €
36	532MK6009	17,30 €
36	532MK7000	17,30 €
36	532MK7001	17,30 €
36	532MK7012	17,30 €
36	532MK7015	17,30 €
36	532MK7016	17,30 €
36	532MK7038	17,30 €
36	532MK7039	17,30 €
36	532MK7046	17,30 €
36	532MK7047	17,30 €
36	532MK8001	17,30 €
36	532MK8002	17,30 €
36	532MK8003	17,30 €
36	532MK8012	17,30 €
36	532MK8017	17,30 €
36	532MK8019	17,30 €
36	532MK8077	17,30 €
36	532MK9001	17,30 €
36	532MK9005	17,30 €
36	532MK9016	15,30 €

Typ M		
Breite mm	Art.-Nr.	Preis/ 100 Stk.
45	532M1002	18,90 €
45	532M3000	18,90 €
45	532M3003	18,90 €
45	532M3005	18,90 €
45	532M3011	18,90 €
45	532M5005	18,90 €
45	532M5007	18,90 €
45	532M5011	18,90 €
45	532M5013	18,90 €
45	532M6005	18,90 €
45	532M6009	18,90 €
45	532M7000	18,90 €
45	532M7001	18,90 €
45	532M7012	18,90 €
45	532M7015	18,90 €
45	532M7016	18,90 €
45	532M7038	18,90 €
45	532M7039	18,90 €
45	532M7046	18,90 €
45	532M7047	18,90 €
45	532M8001	18,90 €
45	532M8002	18,90 €
45	532M8003	18,90 €
45	532M8012	18,90 €
45	532M8017	18,90 €
45	532M8019	18,90 €
45	532M8077	18,90 €
45	532M9001	18,90 €
45	532M9005	18,90 €
45	532M9016	16,90 €

Größe	Breite 36 mm		Breite 45 mm	
	MIN	MAX	MIN	MAX
A	29	30	29	33
B	4,6	5,0	4,6	5,0

Art.-Nr. 6134

Ihr pers. Rabatt



7. Fensterbau

### Fassadenanschlussprofile

für den Anschluss bei Aluminiumfassaden

- Die Anschlussprofile sind passend zu allen gängigen Fassadensystemen. Bei der Montage wird das Profil an Pfosten und Riegelprofilen des Baukörpers nahe der Dichtungsaufnahme mit befestigt.

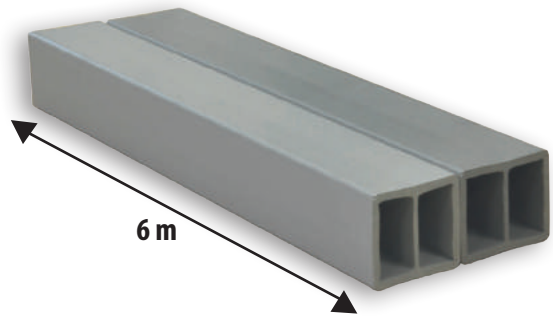

Art.-Nr.	Maße mm	Alternative zu Sytem-Nr.	Profillänge m	VPE m	Preis/ m
86022x20	22 x 20 x 2	Schüco 224 813	6	60	1,43 €
86024x20	24 x 20 x 2	Schüco 204 947	6	60	1,50 €
86026x22	26 x 22 x 2	-	6	60	1,72 €
86026x24	26 x 24 x 2	Schüco 224 814	6	60	1,76 €
86028x20	28 x 20 x 2	-	6	60	1,61 €
86030x20	30 x 20 x 2	-	6	60	1,79 €
86030x28	30 x 28 x 2	Schüco 224 815	6	60	1,93 €
86032x20	32 x 20 x 2	-	6	60	1,67 €
86032x26	32 x 26 x 2	Schüco 204 734	6	60	2,01 €
86034x32	34 x 32 x 2	Schüco 224 820	6	60	2,22 €
86038x36	38 x 36 x 2	Schüco 224 947	6	60	2,57 €
86042x40	42 x 40 x 2	Schüco 224 948	6	60	2,96 €

Art.-Grp. 7130

**Ihr pers. Rabatt**

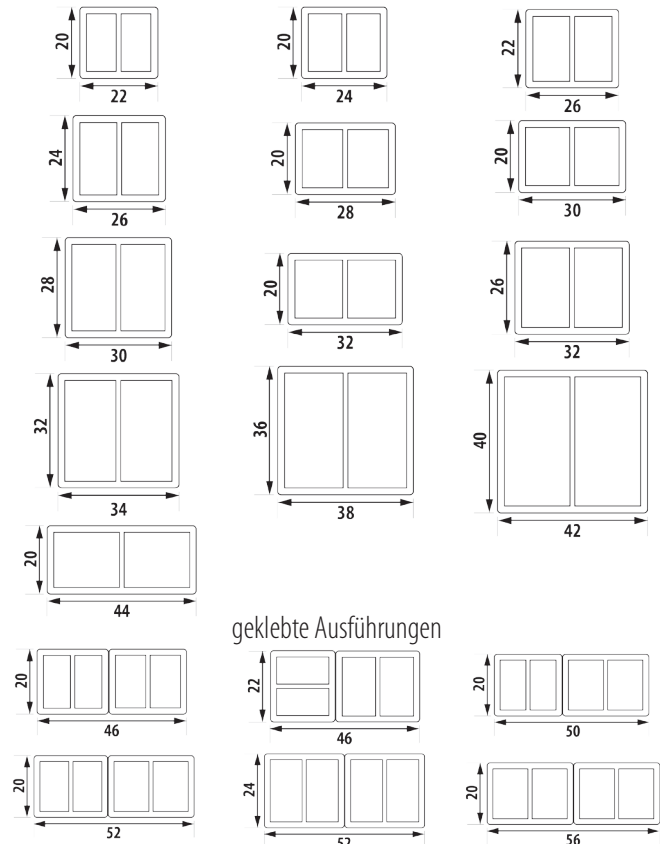

**Aufgeräumt**  
unser modernes Lagersystem

**NÖGEL**  
...die beste Verbindung



# Bauhandwerk

## 08



# HIGHLIGHTS in diesem Kapitel



Die neue Green-Fast Produktlinie



Akku-Nagler und passende Streifennägel „MADE IN GERMANY“



Ringbalkenschalung und Deckenaufsteller

### SILISTO® Alu-Rollfirst Basic

Reißfester Aluminium/PP Verbund mit außergewöhnlicher Dichte sorgt für optimale Luftdurchlässigkeit, Schutz vor Schlagwetter und Schnee.

- Polymer-Bitumen-Klebestreifen mit Silikon-Abdeckfolie
- Sehr gute UV-Beständigkeit
- Hervorragende Haftfestigkeit
- Leicht formbare, flexible Aluminiumwelle
- Sicherer Sitz beim Ausrichten
- Perfekte Verarbeitungsqualität
- Sehr gutes Preis-Leistungsverhältnis

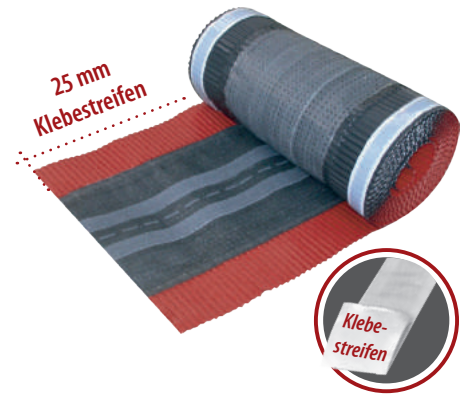

#### Technische Daten

Art.-Nr.	Farbe	Ausführung	Breite	Rollenlänge	VPE	Inhalt Palette	Preis/m
5170A3201	Rot	Standard	320 mm	5 m	20 m	900 m	6,75 €
5170A3202	Anthrazit	Standard	320 mm	5 m	20 m	900 m	6,75 €
5170A3203	Braun	Standard	320 mm	5 m	20 m	900 m	6,75 €
5170A3901	Rot	Standard	390 mm	5 m	20 m	720 m	8,52 €
5170A3902	Anthrazit	Standard	390 mm	5 m	20 m	720 m	8,52 €
5170A3903	Braun	Standard	390 mm	5 m	20 m	720 m	8,52 €

Ausführung/Material	Aluminium/PP Verbund
Klebestreifen	Polymer-Bitumen-Klebestreifen
Rollenbreite/-länge	320 mm/5 m
Luftdurchlässigkeit	250 cm <sup>2</sup> /m Ø
Verarbeitungstemperatur	von +5°C bis +100°C
UV-Stabilität	bei direkter Bestrahlung 6 Monate bei indirekter Bestrahlung 5 Jahre

Art.-Grp. 7552

Ihr pers. Rabatt

### Alu-Rollfirst Premium

Die dauerhafte Entlüftung für First und Grat als hochbeanspruchte Dachpartien

Art.-Nr.	Farbe	Breite	Rollenlänge	VPE	Inhalt Palette	Preis/m
513A2901	Ziegelrot	300 mm	5 m	20 m	900 m	6,58 €
513A2902	Anthrazit	300 mm	5 m	20 m	900 m	6,58 €
513A2903	Braun	300 mm	5 m	20 m	900 m	6,58 €
513A2904	Oxidrot	300 mm	5 m	20 m	900 m	6,58 €
513A3401	Ziegelrot	340 mm	5 m	20 m	900 m	8,14 €
513A3402	Anthrazit	340 mm	5 m	20 m	900 m	8,14 €
513A3403	Braun	340 mm	5 m	20 m	900 m	8,14 €
513A3801	Ziegelrot	380 mm	5 m	20 m	720 m	10,42 €
513A3802	Anthrazit	380 mm	5 m	20 m	720 m	10,42 €
513A3803	Braun	380 mm	5 m	20 m	720 m	10,42 €

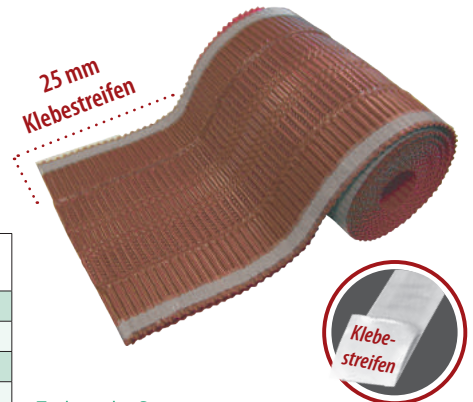

#### Technische Daten

Art.-Grp. 7552

Ihr pers. Rabatt

Ausführung/Material	Aluminium
Klebestreifen	Polymer-Bitumen-Klebestreifen
Rollenbreite/-länge	300-380 mm/5 m
Luftdurchlässigkeit	200cm <sup>2</sup> /m Ø
Verarbeitungstemperatur	von +5°C bis +100°C
UV-Stabilität	bei direkter Bestrahlung 6 Monate bei indirekter Bestrahlung 5 Jahre



### SILISTO® Traufenrolle Alu

lässt sich mit einfachen Mitteln im Dach- und Wandbereich ohne Eckstöße verarbeiten

- 300 my plissiertes Aluminium in der Breite von 230 mm auf 5 m Rolle
- PET Beschichtung für dauerhafte Farbeständigkeit und UV-Schutz
- Aluminium mehrfach durchsetzt zur optimalen Anpassung
- 25 mm Klebestreifen a.d. Oberseite zur Befestigung der Unterspannbahn und Erhöhung der Regensicherheit

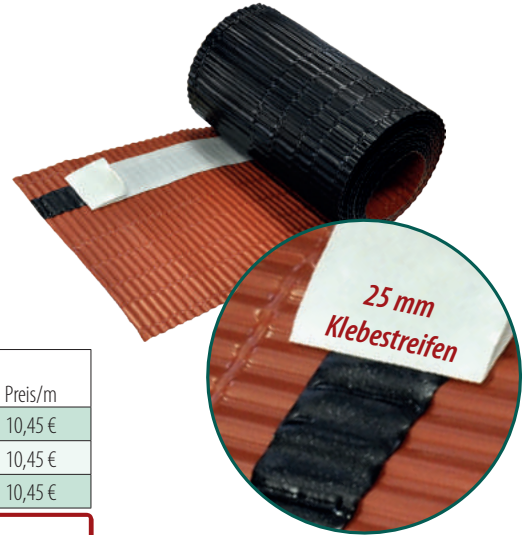

Art.-Nr.	Farbe	Bezeichnung	Breite	Rollenlänge	VPE	Preis/m
513T3001	rot	Traufenrolle Alu plissiert	230 mm	5 m	40 m	10,45 €
513T3002	schwarz	Traufenrolle Alu plissiert	230 mm	5 m	40 m	10,45 €
513T3003	blank	Traufenrolle Alu plissiert	230 mm	5 m	40 m	10,45 €

Art.-Grp. 7552

Ihr pers. Rabatt



**Hoch hinaus**  
dank cleveren Dachdeckerprodukten

**NÖGEL**  
...die gute Verbindung

### Alu-Rollfirst Premium

Die dauerhafte Entlüftung für First und Grat als hochbeanspruchte Dachpartien

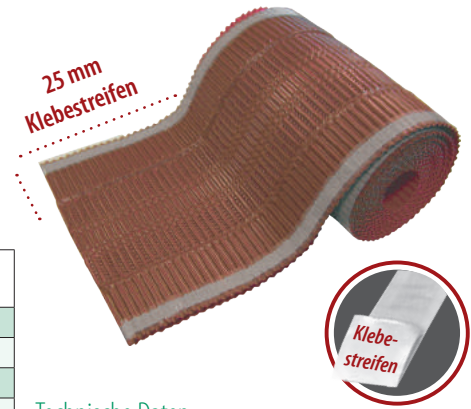

Art.-Nr.	Farbe	Breite	Rollenlänge	VPE	Inhalt Palette	Preis/m
513A2901	Ziegelrot	300 mm	5 m	20 m	900 m	6,58 €
513A2902	Anthrazit	300 mm	5 m	20 m	900 m	6,58 €
513A2903	Braun	300 mm	5 m	20 m	900 m	6,58 €
513A2904	Oxidrot	300 mm	5 m	20 m	900 m	6,58 €
513A3401	Ziegelrot	340 mm	5 m	20 m	900 m	8,14 €
513A3402	Anthrazit	340 mm	5 m	20 m	900 m	8,14 €
513A3403	Braun	340 mm	5 m	20 m	900 m	8,14 €
513A3801	Ziegelrot	380 mm	5 m	20 m	720 m	10,42 €
513A3802	Anthrazit	380 mm	5 m	20 m	720 m	10,42 €
513A3803	Braun	380 mm	5 m	20 m	720 m	10,42 €

Art.-Grp. 7552

Ihr pers. Rabatt

#### Technische Daten

Ausführung/Material	Aluminium
Klebestreifen	Polymer-Bitumen-Klebestreifen
Rollenbreite/-länge	300-380 mm/5 m
Luftdurchlässigkeit	200cm <sup>2</sup> /m Ø
Verarbeitungstemperatur	von +5°C bis +100°C
UV-Stabilität	bei direkter Bestrahlung 6 Monate bei indirekter Bestrahlung 5 Jahre

### SILISTO® Kupfer-Rollfirst Premium

- Witterungs- und Langzeitbeständig
- Hohe Form- und Funktionsbeständigkeit

Art.-Nr.	Farbe	Breite mm	Rollenlänge m	VPE m	Palette m	Preis/m
517K320	Kupfer	320	5	25	900	32,28 €

Art.-Grp. 7550

Ihr pers. Rabatt

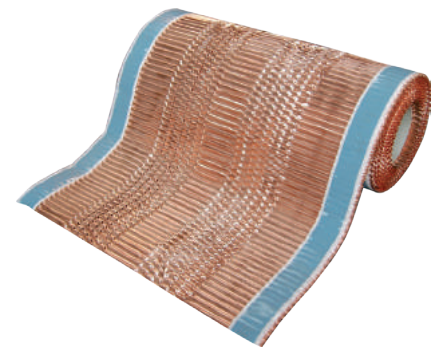

### Kehldichtstreifen

zum Schutz des Kehlbereichs vor Flugschnee, Spritzwasser und Insekten

- Schnelles Anbringen durch 30 mm breite Auflage mit Selbstklebestreifen
- Diffusionsoffen
- UV-stabilisiert
- Alterungsbeständig

Art.-Nr.	Farbe	Schenkellänge B/H mm	Elementlänge mm	Box Stk.	VPE Stk.	Preis/ 1 Stk.
51350301	Rot	30/40	1000	200	1	1,80 €
51350302	Anthrazit	30/40	1000	200	1	1,80 €
51350303	Braun	30/40	1000	200	1	1,80 €
51360301	Rot	30/60	1000	200	1	1,80 €
51360302	Anthrazit	30/60	1000	200	1	1,80 €
51360303	Braun	30/60	1000	200	1	1,80 €

Art.-Grp. 7550

Ihr pers. Rabatt



## SILISTO® Kaminanschlusselement Premium

### Aluminium

Art.-Nr.	Farbe	Material	Breite	Rollenlänge	VPE	Inhalt Palette	Preis/m
517A2001	Ziegelrot	Aluminium	190 mm	5 m	10 m	540 m	12,34 €
517A2002	Anthrazit	Aluminium	190 mm	5 m	10 m	540 m	12,34 €
517A2003	Braun	Aluminium	190 mm	5 m	10 m	540 m	12,34 €
517A3001*	Ziegelrot	Aluminium	300 mm	5 m	10 m	540 m	14,38 €
517A3002*	Anthrazit	Aluminium	300 mm	5 m	10 m	540 m	14,38 €
517A3003*	Braun	Aluminium	300 mm	5 m	10 m	540 m	14,38 €
517A4501	Ziegelrot	Aluminium	450 mm	5 m	10 m	540 m	19,18 €
517A4502	Anthrazit	Aluminium	450 mm	5 m	10 m	540 m	19,18 €
517A4503	Braun	Aluminium	450 mm	5 m	10 m	540 m	19,18 €

Art.-Grp. 7553 \* besteht aus Butyl, kein KBC

Ihr pers. Rabatt

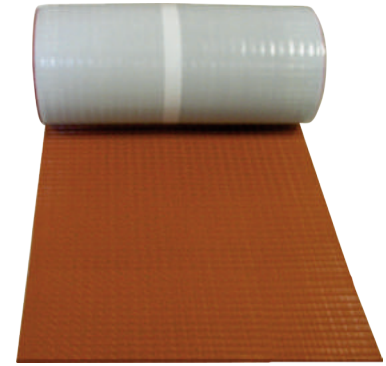

### Eigenschaften

- Mit Polymer-Bitumen-Klebefläche
- Sehr gute UV-Beständigkeit
- Wasserfest

### Technische Daten

	Aluminium	Blei
Oberfläche	UV-beständig, lackiert	
Stärke	0,1 mm	0,2 mm
Gesamtstärke	1,2 mm	1,3 mm
Temperaturbest.	-30° C bis +80° C	

### Blei

Art.-Nr.	Farbe	Material	Breite	Rollenlänge	VPE	Inhalt Palette	Preis/m
517B3001	Ziegelrot	Blei	300 mm	5 m	10 m	540 m	20,28 €
517B3002	Anthrazit	Blei	300 mm	5 m	10 m	540 m	20,28 €
517B3003	Braun	Blei	300 mm	5 m	10 m	540 m	20,28 €

Art.-Grp. 7555

Ihr pers. Rabatt

## SILISTO® Kaminanschlusselement Basic

Die günstige Alternative

### Aluminium

Art.-Nr.	Farbe	Material	Breite	Rollenlänge	VPE	Inhalt Palette	Preis/m
5170A3001	Ziegelrot	Aluminium	300 mm	5 m	10 m	540 m	13,65 €
5170A3002	Anthrazit	Aluminium	300 mm	5 m	10 m	540 m	13,65 €
5170A3003	Braun	Aluminium	300 mm	5 m	10 m	540 m	13,65 €
5170A3004	Oxidrot	Aluminium	300 mm	5 m	10 m	540 m	13,65 €
5170A3005	Silber	Aluminium	300 mm	5 m	10 m	540 m	13,65 €

Art.-Grp. 7551

450 mm Breite auf Anfrage erhältlich

Ihr pers. Rabatt

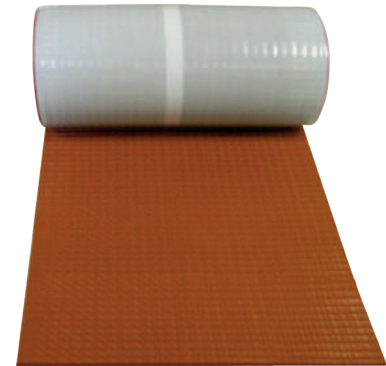

### Blei

Art.-Nr.	Farbe	Material	Breite	Rollenlänge	VPE	Inhalt Palette	Preis/m
5170B3001	Ziegelrot	Blei	300 mm	5 m	10 m	540 m	19,37 €
5170B3002	Anthrazit	Blei	300 mm	5 m	10 m	540 m	19,37 €
5170B3003	Braun	Blei	300 mm	5 m	10 m	540 m	19,37 €

Art.-Grp. 7556

450 mm Breite auf Anfrage erhältlich

Ihr pers. Rabatt

## Abflamngerät, inkl. Druckregler

- 5 m Schlauch
- Brenner: 60 mm Ø
- Handgriff abschraubbar
- für 5-, 11- und 33 kg Propanflaschen

Art.-Nr.	Ausführung	Inhalt Umkarton	VPE	Preis/Stk.
401T52084	Abflamngerät inkl. Druckregler	4 Stk.	1 Stk.	99,40 €

Art.-Grp. 3630

Ihr pers. Rabatt

**NEU**





### SILISTO® Kaminanschlusselement ALU-TOP

- Flexibel, leicht, handlich, anpassungsfähig und einfach anwendbar

Das Kaminanschlusselement ALU-TOP ist ein selbstklebendes Butyldichtungsband, das mit einer dehnbaren metallischen Aluminiumfolie kaschiert ist.

Die eigenartige Aluminiumkräuselung ermöglicht es, das Produkt Kaminanschlusselement ALU-TOP beim Ausrollen um bis zu 60% zu dehnen. Das Produkt ist ein universelles Verbindungsmaterial, dass sich ideal zum Abdichten von Dachelementen eignet. Es passt sich perfekt an unregelmäßige Strukturen von Schornsteinen, Dachfenstern, Regenrinnen und andere aus dem Dach herausragende Elemente an.

#### Eigenschaften

- Dehnbar um bis zu 60%
- Selbstklebend und abdichtend
- UV-beständig

#### Technische Daten

Ausführung/Material	Aluminium
Oberfläche	UV-beständig, lackiert
Gewicht	1,4 g/cm <sup>3</sup>
Gesamtstärke	1,2 mm
Temperaturbest.	-30°C bis +90°C

#### Aluminium

Art.-Nr.	Farbe	Material	Breite mm	Rollenlänge m	VPE m	Palette m	Preis/ m
517F3001	ziegelrot	Aluminium/Butyl	300	5	10	540	15,69 €
517F3002	anthrazit	Aluminium/Butyl	300	5	10	540	15,69 €
517F3003	braun	Aluminium/Butyl	300	5	10	540	15,69 €

Art.-Grp. 7554

Ihr pers. Rabatt

### Abflamngerät kurz

- mit Sparflamngriff zur Energieeinsparung
- sehr kurzes Rohr – perfekt für schwer zugängliche Stellen
- Brenner: 50 mm
- Schlauch: 1,5 m, 3/8", für handelsübliche 5, 11 und 33 kg Propanflaschen

Art.-Nr.	Ausführung	Inhalt Umkarton	VPE	Preis/Stk.
401T52074	Abflamngerät inkl. Druckregler	2 Stk.	1 Stk.	65,40 €

Art.-Grp. 3630

Ihr pers. Rabatt

### Druckregler

- für alle Schlauchlötgeräte, Anwärmbrenner und Abflamngeräte geeignet
- zur Druckregelung auf der Ausgangsseite
- Druck bleibt auch bei schwankenden Eingangsdrücken konstant
- Druckregelung: 2,5 bar

Art.-Nr.	Ausführung	Inhalt Umkarton	VPE	Preis/Stk.
401T52114	Druckregler 2,5 Bar	8 Stk.	1 Stk.	35,90 €

Art.-Grp. 3630

Ihr pers. Rabatt

### Kupferkolbenaufsatz

- mit hochwertigen Kupferkolben ausgestattet; kann mittels Schraube entfernt werden
- inkl. Windschutz
- geeignet für Weichlötungen an Dachrinnen, Kupferblechen und Stahlblechen bis 1 mm Metallstärke

Art.-Nr.	Ausführung	Inhalt Umkarton	VPE	Preis/Stk.
401T52766	Kupferkolbenaufsatz	2 Stk.	1 Stk.	65,90 €

Art.-Grp. 3630

Ihr pers. Rabatt

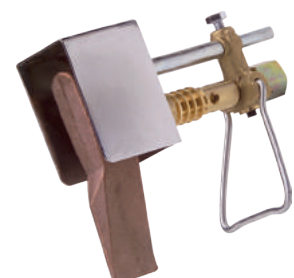
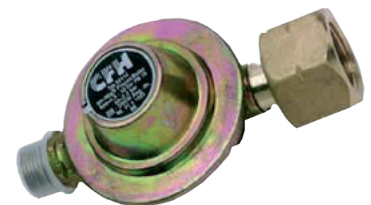
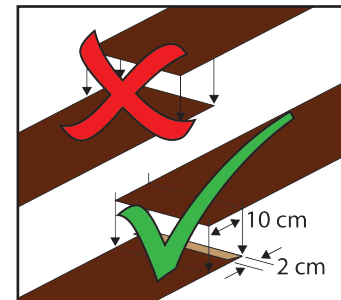

# GreenFast®

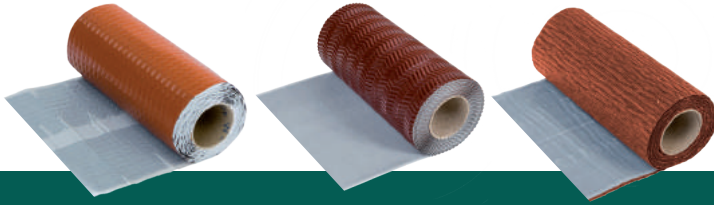

Eine preisgünstige Produktlinie für Profis, die aber Wert auf hohe Qualität und innovative Produkte legen – das bietet Green Fast.

- Wirtschaftliche Produkte
- Für den professionellen Einsatz
- Breites Produktspektrum

## Innovationen für Ihr Dach

### GreenFast® Kaminanschlusselement Blei, Waffelmuster

Für Anschlussarbeiten an Kamin, Wand und weiteren Baumaterialien

- Perfekte Verklebung durch rückseitige Butylklebeschicht
- UV-stabil und witterungsbeständig
- Gute Alternative zu Blechverwahrungen
- Eine handliche und wirtschaftliche Lösung
- **Oberfläche in Waffelmuster**



MADE IN GERMANY

**NEU**

#### Technische Daten

Art.-Nr.	Farbe	Breite	Rollenlänge	Inhalt Palette	Preis/m
51700B3001W	Rot	300 mm	5 m	420 m	14,90 €
51700B3002W	Anthrazit	300 mm	5 m	420 m	14,90 €
51700B3003W	Braun	300 mm	5 m	420 m	14,90 €
51700B3004W	Schwarz	300 mm	5 m	420 m	14,90 €

Ausführung/Material	Walzblei, einseitig lackiert
Klebmateriale	Butylkautschuk
Rollenbreite/-länge	300 mm / 5 m
Verarbeitungstemperatur	+5°C bis +30°C
Temperaturbeständigkeit	-40°C bis +100°C

Art.-Grp. 7556

Ihr pers. Rabatt

### GreenFast® Kaminanschlusselement Blei, Glatt

Für Anschlussarbeiten an Kamin, Wand und weiteren Baumaterialien

- Perfekte Verklebung durch rückseitige Butylklebeschicht
- UV-stabil und witterungsbeständig
- Gute Alternative zu Blechverwahrungen
- Eine handliche und wirtschaftliche Lösung
- **Oberfläche in glatter Ausführung**

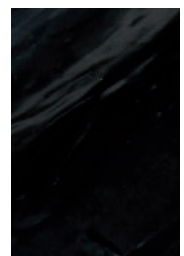

MADE IN GERMANY

**NEU**

#### Technische Daten

Art.-Nr.	Farbe	Breite	Rollenlänge	Inhalt Palette	Preis/m
51700B3001	Rot	300 mm	5 m	420 m	14,90 €
51700B3002	Anthrazit	300 mm	5 m	420 m	14,90 €
51700B3003	Braun	300 mm	5 m	420 m	14,90 €
51700B3004	Schwarz	300 mm	5 m	420 m	14,90 €

Ausführung/Material	Walzblei, einseitig lackiert
Klebmateriale	Butylkautschuk
Rollenbreite/-länge	300 mm / 5 m
Verarbeitungstemperatur	+5°C bis +30°C
Temperaturbeständigkeit	-40°C bis +100°C

Art.-Grp. 7556

Ihr pers. Rabatt



## GreenFast® Kaminanschlusselement Alu, Waffelmuster

Für Anschlussarbeiten an Kamin, Wand und weiteren Baumaterialien

- Einfache und schnelle Anschlussabdichtung
- Alternative zu konventionellen Materialien aus Zink, Kupfer oder Blei
- Überlappende Verklebung möglich
- **Oberfläche in Waffelmuster**



**NEU**

**MADE IN GERMANY**

Art.-Nr.	Farbe	Breite	Rollenlänge	VPE	Inhalt Palette	Preis/m
51700A1901	Rot	190 mm	5 m	5 m	560 m	10,29 €
51700A1902	Anthrazit	190 mm	5 m	5 m	560 m	10,29 €
51700A1903	Braun	190 mm	5 m	5 m	560 m	10,29 €
51700A1904	Schwarz	190 mm	5 m	5 m	560 m	10,29 €
51700A3001	Rot	300 mm	5 m	5 m	560 m	11,38 €
51700A3002	Anthrazit	300 mm	5 m	5 m	560 m	11,38 €
51700A3003	Braun	300 mm	5 m	5 m	560 m	11,38 €
51700A3004	Schwarz	300 mm	5 m	5 m	560 m	11,38 €
51700A4501	Rot	450 mm	5 m	5 m	350 m	15,99 €
51700A4502	Anthrazit	450 mm	5 m	5 m	350 m	15,99 €
51700A4503	Braun	450 mm	5 m	5 m	350 m	15,99 €
51700A4504	Schwarz	450 mm	5 m	5 m	350 m	15,99 €

Art.-Grp. 7553

**Ihr pers. Rabatt**

### Technische Daten

Ausführung/Material	Aluminium Werkstoff
Klebematerial	Butylkautschuk
Rollenbreite/-länge	190, 300, 450 mm / 5 m
Verarbeitungstemperatur	+5°C bis +30°C
Temperaturbeständigkeit	-40°C bis +100°C

## GreenFast® Kaminanschlusselement Typ FB

Für Anschlussarbeiten an Kamin, Wand und weiteren Baumaterialien

- Materialstreckung bis zu 20 % möglich
- Vorgeformte Knickzonen für passgenaues Arbeiten
- UV-stabil und witterungsbeständig

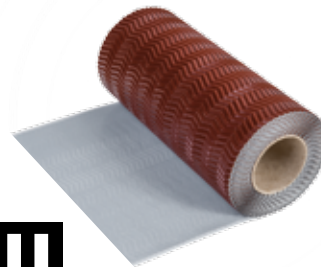

**NEU**

**MADE IN GERMANY**

Art.-Nr.	Farbe	Breite	Rollenlänge	Inhalt Palette	Preis/m
517FB3001	Rot	300 mm	5 m	560 m	11,99 €
517FB3002	Anthrazit	300 mm	5 m	560 m	11,99 €
517FB3003	Braun	300 mm	5 m	560 m	11,99 €
517FB3004	Schwarz	300 mm	5 m	560 m	11,99 €

Art.-Grp. 7553

**Ihr pers. Rabatt**

### Technische Daten

Ausführung/Material	Aluminium Werkstoff
Klebematerial	Butylkautschuk
Rollenbreite/-länge	300 mm / 5 m
Verarbeitungstemperatur	+5°C bis +30°C
Temperaturbeständigkeit	-40°C bis +100°C

## GreenFast® Kaminanschlusselement ALU STRETCH-POWER

Für Anschlussarbeiten an Kamin, Wand und weiteren Baumaterialien

- Material bis zu 60 % dehnbar
- Rückseitig folienverstärkt
- Überlappende Verklebung möglich
- UV-stabil und witterungsbeständig
- Durch die Stretchung kann es verschiedensten Dachelementen angepasst werden
- Gute Alternative zu Blech- oder Bleiverwahrungen



**MADE IN GERMANY**

**NEU**

### Technische Daten

Art.-Nr.	Farbe	Breite	Rollenlänge	Inhalt Palette	Preis/m
517F03001	Rot	300 mm	5 m	560 m	11,99 €
517F03002	Anthrazit	300 mm	5 m	560 m	11,99 €
517F03003	Braun	300 mm	5 m	560 m	11,99 €
517F03004	Schwarz	300 mm	5 m	560 m	11,99 €

Ausführung/Material	Aluminium Werkstoff
Klebematerial	Butylkautschuk
Rollenbreite/-länge	300 mm / 5 m
Materialstretchung	60 %
Verarbeitungstemperatur	+ 5°C bis +30°C
Temperaturbeständigkeit	- 40°C bis +100°C

Art.-Grp. 7554

**Ihr pers. Rabatt**

## GreenFast® GRID - Wandanschluss mit Streckmetalleinlage

Einseitig selbstklebendes Band aus modifizierten Kunststoff mit dehnfähiger Alustreckmetalleinlage und vollflächiger Butylbeschichtung.

- Problemlose Anpassung an das zu schützende Bauteil
- Rückseite vollflächig mit Butyl hinterlegt, daher einfaches Ankleben möglich
- in Rot, Anthrazit, Braun oder Schwarz erhältlich

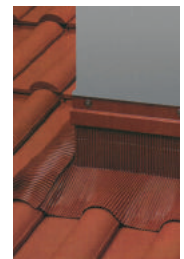
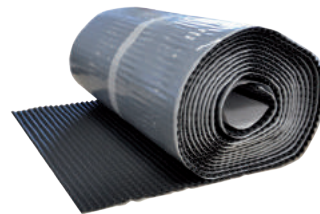

**NEU**

### Technische Daten

Art.-Nr.	Farbe	Breite	Rollenlänge	VPE	Inhalt Palette	Preis/m
517W3001	Rot	300 mm	5 m	10 m	540 m	26,00 €
517W3002	Anthrazit	300 mm	5 m	10 m	540 m	26,00 €
517W3003	Braun	300 mm	5 m	10 m	540 m	26,00 €
517W3004	Schwarz	300 mm	5 m	10 m	540 m	26,00 €

Ausführung/Material	Modifizierter Kunststoff mit integriertem Alu-Streckmetall
Dehnung	Längs ca 30 %, quer ca. 25 %
Rollenbreite/-länge	300 mm / 5 m
Dicke	ca. 1,7 mm, ohne Abdeckung
Verarbeitungstemperatur	+5°C bis +35°C
UV-Stabilität	dauerhaft UV-beständig

Art.-Grp. 7553

**Ihr pers. Rabatt**

## GreenFast® Alu-Rollfirst

Zur Be- und Entlüftung im First- und Gratabereich

- Lüftungselement auf der Rolle
- Ungehinderter Lufttransport durch Belüftungsöffnungen
- UV-stabil und witterungsbeständig
- Einfach zu verarbeiten
- Gefertigt aus einem Stück

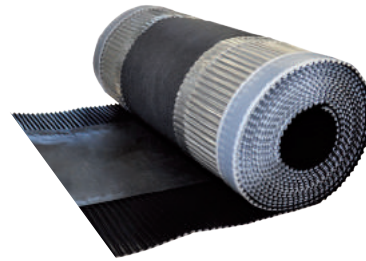

**MADE  
IN GERMANY**

**NEU**

Geprüft durch:



Art.-Nr.	Farbe	Breite	Rollenlänge	VPE	Inhalt Palette	Preis/m
51700A3101	Rot	310 mm	5 m	20 m	720 m	5,63 €
51700A3102	Anthrazit	310 mm	5 m	20 m	720 m	5,63 €
51700A3103	Braun	310 mm	5 m	20 m	720 m	5,63 €
51700A3104	Schwarz	310 mm	5 m	20 m	720 m	5,63 €
51700A3601	Rot	360 mm	5 m	20 m	600 m	6,37 €
51700A3602	Anthrazit	360 mm	5 m	20 m	600 m	6,37 €
51700A3603	Braun	360 mm	5 m	20 m	600 m	6,37 €
51700A3604	Schwarz	360 mm	5 m	20 m	600 m	6,37 €
51700A3901	Rot	390 mm	5 m	20 m	600 m	7,10 €
51700A3902	Anthrazit	390 mm	5 m	20 m	600 m	7,10 €
51700A3903	Braun	390 mm	5 m	20 m	600 m	7,10 €
51700A3904	Schwarz	390 mm	5 m	20 m	600 m	7,10 €

Art.-Grp. 7552

**Ihr pers.  
Rabatt**

### Technische Daten

Ausführung/Material	Aluminium Werkstoff
Materialvorrat	ca. 40 % durch Plissierung
Butylband	Butylkautschuk
Kleber	PUR-Hotmelt Klebstoff, Hobbock
Temperaturbeständigkeit	-40° C bis +100° C
Rollenbreite /-länge	310 mm, 360 mm, 390 mm / 5 m

## GreenFast® Premium Alu-Rollfirst

Zur Be- und Entlüftung im First- und Gratabereich

- Mit Metallrandstreifen
- UV-stabil und witterungsbeständig
- Einfach zu verarbeiten
- Flugschneeeintreibeisicher



**MADE  
IN GERMANY**

**NEU**



Art.-Nr.	Farbe	Breite	Rollenlänge	VPE	Inhalt Palette	Preis/m
5130A3001	Rot	300 mm	5 m	20 m	720 m	5,49 €
5130A3002	Anthrazit	300 mm	5 m	20 m	720 m	5,49 €
5130A3003	Braun	300 mm	5 m	20 m	720 m	5,49 €
5130A3004	Schwarz	300 mm	5 m	20 m	720 m	5,49 €
5130A3301	Rot	330 mm	5 m	20 m	720 m	6,79 €
5130A3302	Anthrazit	330 mm	5 m	20 m	720 m	6,79 €
5130A3303	Braun	330 mm	5 m	20 m	720 m	6,79 €
5130A3304	Schwarz	330 mm	5 m	20 m	720 m	6,79 €
5130A3801	Rot	380 mm	5 m	20 m	600 m	8,69 €
5130A3802	Anthrazit	380 mm	5 m	20 m	600 m	8,69 €
5130A3803	Braun	380 mm	5 m	20 m	600 m	8,69 €
5130A3804	Schwarz	380 mm	5 m	20 m	600 m	8,69 €

Art.-Grp. 7552

**Ihr pers.  
Rabatt**

### Technische Daten

Ausführung/Material	Aluminium Werkstoff
Materialvorrat	ca. 40 % durch Plissierung
Butylband	Butylkautschuk
Temperaturbeständigkeit	-40° C bis +100° C
Rollenbreite /-länge	300 mm, 330 mm, 380 mm / 5 m

## GreenFast® Traufenrolle Alu, plissiert

Mit Butylklebestreifen ausgestattetes Traufenblech, das Oberflächenwasser zur Dachrinne leitet.

- Dauerhafte Verbindung ohne Lötten
- Leicht zu verlegen
- UV-stabil und witterungsbeständig
- Zur Befestigung der Unterdeckbahn auf dem Traufenblech
- Zur Befestigung des Traufenelements & Abdichtung der Durchdringung

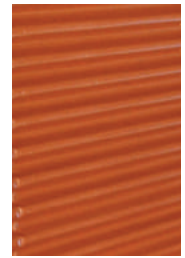
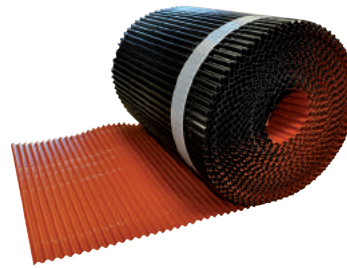

MADE IN GERMANY

**NEU**

### Technische Daten

Art.-Nr.	Farbe	Breite	Rollenlänge	VPE	Inhalt Palette	Preis/m
5130T3001	Rot	240 mm	5 m	40 m	1.000 m	8,71 €
5130T3002	Schwarz	240 mm	5 m	40 m	1.000 m	8,71 €
5130T3003	Blank	240 mm	5 m	40 m	1.000 m	8,71 €

Ausführung/Material	Hochwertiges Aluminium
Klebstoffmaterial	Butylkautschuk
Rollenbreite/-länge	240 mm / 10 m
Verarbeitungstemperatur	+5°C bis +30°C

Art.-Grp. 7552

Ihr pers. Rabatt

## Green Fast Zubehör

### GreenFast® Spezialklammer Kehle

Einfache und rationelle Befestigung und Montagehilfe für geschnittene Dachpfannen

- Draht: Mindestlänge 37 cm
- geeignet für Dachziegel von 10 - 17 mm Materialstärke

**NEU**

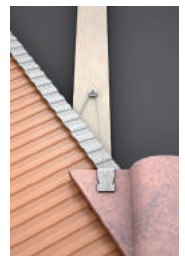
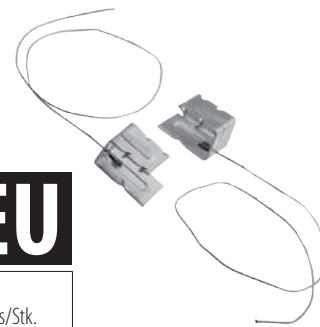

MADE IN GERMANY

Art.-Nr.	Beschreibung	für Dachziegel	VPE	Umkarton	Preis/Stk.
5120260100	Spezialklammer Kehle	10 - 17 mm Stärke	25 Stk.	400 Stk.	0,76 €

Art.-Grp. 7580

Ihr pers. Rabatt

### GreenFast® Dunstrohranschluss, 50 cm

- Durch Reduzierstück sind alle Anschlussmöglichkeiten garantiert
- Flexibler PVC-Schlauch
- Beständig gegen Öl, Laugen und Säuren

**NEU**



MADE IN GERMANY

Art.-Nr.	Beschreibung	DIN	Reduzierstück	Paketinhalt	Palette	Preis/Stk.
517DR50112	Dunstrohranschluss, 50 cm, DIN 112	112	70 / 100	18 Stk.	240 Stk.	13,20 €
517DR50125	Dunstrohranschluss, 50 cm, DIN 125	125	70 / 125	18 Stk.	216 Stk.	16,60 €

Art.-Grp. 7565

Ihr pers. Rabatt

## GreenFast® Schneefanggitterset Typ Lawine

Universelle Lösung zum Schutz gegen abrutschende Schneemassen auf dem Dach

- Länge des Halters: 40 cm
- Schneefanggitter: Höhe 20 cm
- **Gesamtdicke der Latte & der Dachziegel darf höchstens 56 mm betragen**
- Verzinkt oder in RAL-Farbe

Art.-Nr.	Farbe	RAL	Länge des Halters	Höhe des Schneefanggitters	Preis/Stk.
514SG40120VZ	verzinkt	-	40 cm	20 cm	43,60 €
514SG401204	schwarz	9005	40 cm	20 cm	54,12 €
514SG401201	ziegelrot	8004	40 cm	20 cm	54,12 €
514SG401203	dunkelbraun	8017	40 cm	20 cm	54,12 €
514SG401204	anthrazit	7016	40 cm	20 cm	54,12 €

Art.-Grp. 7560 Verpackungsinhalt jeweils: 1 Gitter + 2 Halter

**NEU**

Passend dazu:  
Verbinder für Schneefanggitterset

Art.-Nr.	Paketinhalt	Preis/Stk.
514SGVBVZ	10 Stk.	0,69 €
514SGVB4	10 Stk.	0,69 €
514SGVB1	10 Stk.	0,69 €
514SGVB3	10 Stk.	0,69 €
514SGVB2	10 Stk.	0,69 €

Ihr pers. Rabatt

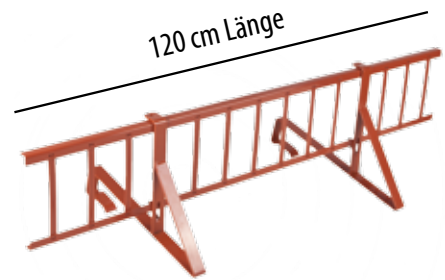

## GreenFast® Schneefanggitterset Typ Schneekönig

Universelle Lösung zum Schutz gegen abrutschende Schneemassen auf dem Dach

- für großformatige Ziegel
- Länge des Halters: 45 cm
- Schneefanggitter: Höhe 20 cm
- **Gesamtdicke der Latte & der Dachziegel darf höchstens 61 mm betragen**
- Verzinkt oder in RAL-Farbe

Art.-Nr.	Farbe	RAL	Länge des Halters	Höhe des Schneefanggitters	Preis/Stk.
514SG45120VZ	verzinkt	-	45 cm	20 cm	45,28 €
514SG451204	schwarz	9005	45 cm	20 cm	57,32 €
514SG451201	ziegelrot	8004	45 cm	20 cm	57,32 €
514SG451203	dunkelbraun	8017	45 cm	20 cm	57,32 €
514SG451202	anthrazit	7016	45 cm	20 cm	57,32 €

Art.-Grp. 7560 Verpackungsinhalt jeweils: 1 Gitter + 2 Halter

**NEU**

Passend dazu:  
Verbinder für Schneefanggitterset

Art.-Nr.	Paketinhalt	Preis/Stk.
514SGVBVZ	10 Stk.	0,69 €
514SGVB4	10 Stk.	0,69 €
514SGVB1	10 Stk.	0,69 €
514SGVB3	10 Stk.	0,69 €
514SGVB2	10 Stk.	0,69 €

Ihr pers. Rabatt

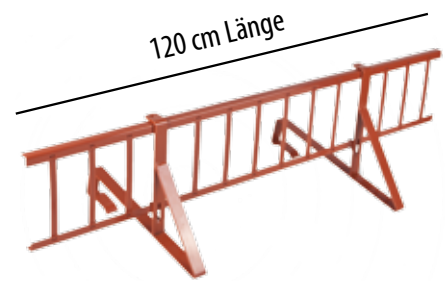



## GreenFast® Universal-Laufrost Typ Lawine

Dachbegehungssystem für Falzziegel und schuppenförmig verlegte Dachziegel / Biberschwänze

- Länge des Halters: 40 cm
- Breite des Rostes: 25 cm
- Einfache Montage - keine zusätzliche Traglatte erforderlich
- Schneedurchlässig
- **Gesamtdicke der Latte & der Dachziegel darf höchstens 56 mm betragen**



**NEU**

Farbe	RAL
verzinkt	-
schwarz	9005
ziegelrot	8004
dunkelbraun	8017
anthrazit	7016

Art.-Nr.	Länge des Halters	Preis/Stk.
514LR4040VZ	40 cm	82,20 €
514LR40404	40 cm	97,60 €
514LR40401	40 cm	97,60 €
514LR40403	40 cm	97,60 €
514LR40402	40 cm	97,60 €

Art.-Nr.	Länge des Halters	Preis/Stk.
514LR4080VZ	80 cm	96,36 €
514LR40804	80 cm	117,04 €
514LR40801	80 cm	117,04 €
514LR40803	80 cm	117,04 €
514LR40802	80 cm	117,04 €

Art.-Grp. 7560

Set beinhaltet: 1 Laufrost, 2 Halter, 2 Laufrosthalter, 8 Montageschrauben

Ihr pers. Rabatt

## GreenFast® Universal-Laufrost Typ Schneekönig

Dachbegehungssystem für Falzziegel und schuppenförmig verlegte Dachziegel / Biberschwänze

- für großformatige Ziegel
- Länge des Halters: 45 cm
- Breite des Rostes: 25 cm
- Einfache Montage - keine zusätzliche Traglatte erforderlich
- Schneedurchlässig
- **Gesamtdicke der Latte & der Dachziegel darf höchstens 61 mm betragen**



**NEU**

Farbe	RAL
verzinkt	-
schwarz	9005
ziegelrot	8004
dunkelbraun	8017
anthrazit	7016

Art.-Nr.	Länge des Halters	Preis/Stk.
514LR4540VZ	45 cm	82,20 €
514LR45404	45 cm	97,60 €
514LR45401	45 cm	97,60 €
514LR45403	45 cm	97,60 €
514LR45402	45 cm	97,60 €

Art.-Nr.	Länge des Halters	Preis/Stk.
514LR4080VZ	80 cm	96,36 €
514LR40804	80 cm	117,04 €
514LR40801	80 cm	117,04 €
514LR40803	80 cm	117,04 €
514LR40802	80 cm	117,04 €

Art.-Grp. 7560

Set beinhaltet: 1 Laufrost, 2 Halter, 2 Laufrosthalter, 8 Montageschrauben

Ihr pers. Rabatt

### First- und Gratnagel

Zur zuverlässigen Befestigung der First- & Gratlatte. U-Halterung dauerhaft schutzgeschweißt

Material: Stahl verzinkt

Art.-Nr.	Nagel-Länge	für Lattenbreite	Box Stk.	VPE Stk.	Preis/ 100 Stk.
513180	180 mm	50 mm	50	1.500	99,90 €
513210	210 mm	50 mm	50	1.500	106,80 €
513210x40	210 mm	40 mm	50	1.500	110,95 €
513210x60	210 mm	60 mm	50	1.500	110,95 €
513230	230 mm	50 mm	50	1.500	109,90 €
513260	260 mm	50 mm	50	1.500	119,90 €
513310	310 mm	50 mm	50	1.500	139,60 €
513410	410 mm	50 mm	50	1.500	209,80 €

Art.-Grp. 7575

**Ihr pers. Rabatt**



### Alu-Schraubnägel

Zur beständigen und sicheren Befestigung von Alu-Firstklammern plus

Material: Hochwertiges Aluminium

Art.-Nr.	Abmessung	Box Stk.	VPE Stk.	Preis/ 100 Stk.
51331x45	3,1 mm x 45 mm	100	1000	4,67 €
51339x65	3,9 mm x 65 mm	100	1000	8,70 €

Art.-Grp. 7575

**Ihr pers. Rabatt**



### Montageklammer mit Schraube

Zur Befestigung von geschnittenen Dachziegeln

Art.-Nr.	Klemmweite	Paketinhalt	Preis/ 100 Stk.
512512004	13-17 mm	50 Stk.	169,00 €

Art.-Grp. 7580

**Ihr pers. Rabatt**



### Montageklammer mit Draht

Zur Befestigung von geschnittenen Dachziegeln

Art.-Nr.	Klemmweite	Paketinhalt	Preis/ 100 Stk.
5120004	13-17 mm	50 Stk.	172,09 €

Art.-Grp. 7580

**Ihr pers. Rabatt**



### Alu-Firstklammer plus

Zur trockenen Befestigung der First- und Gratsteine aller Art mit runder Kante

Material: Aluminium - Sichtseite einbrennlackiert/Rückseite schutzlackiert

Art.-Nr.	Farbe	Box Stk.	VPE Stk.	Inhalt Palette	Preis/ 100 Stk.
51301	Ziegelrot	50	1.000	9.000	35,80 €
51302	Schwarz	50	1.000	9.000	35,80 €
51303	Dunkelbraun	50	1.000	9.000	35,80 €

Art.-Grp. 7500

**Ihr pers. Rabatt**



### First- und Gratlattenhalter

Zur universellen und zuverlässigen Befestigung der First- bzw. Gratlatte. Die Befestigung ist auf Konterlattungen, Verschalungen sowie auf Sparren möglich.

Material: Stahl verzinkt

Art.-Nr.	Beschreibung	Box Stk.	VPE Stk.	Preis/ 100 Stk.
513190	Für Lattenbreite 50 mm	50	1.000	177,45 €

Art.-Grp. 7565

**Ihr pers. Rabatt**



### Firstendscheiben

Der belüftete Abschluß am Trockenfirst und Grat.

Material: Witterungsbeständiger, hochschlagzäher, hoch UV-beständiger Kunststoff

Art.-Nr.	Farbe	Box Stk.	VPE Stk.	Preis/ Stk.
5131	Ziegelrot	50	1.000	1,07 €
5132	Anthrazit	50	1.000	1,07 €
5133	Dunkelbraun	50	1.000	1,07 €

Art.-Grp. 7565

**Ihr pers. Rabatt**

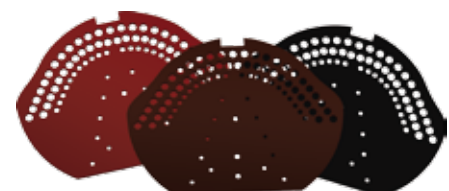

### Traufenlüftungskamm nach DIN 4108

Der Traufenlüftungskamm sichert den Dachraum vor Kleingetier und Ungeziefer. Der universelle Einsatz bei allen Dachziegelarten wird durch seine elastischen Gitterzähne gewährleistet. Der Traufenlüftungskamm bietet einen zuverlässigen und traufseitigen Abschluss an Dächern.

Material: Witterungsbeständiges, hochwertiges Polypropylen, Elementlänge 1 m.

Abmessung	Art.-Nr. Ziegelrot	Art.-Nr. Anthrazit	Art.-Nr. Dunkelbraun	VPE Stk.	Preis/ Stk.
55 mm	514T551	514T552	514T553	300	0,80 €
85 mm	514T851	514T852	514T853	100	1,50 €

Art.-Grp. 7565

Ihr pers. Rabatt



### Traufenlüftungselement mit Kamm

Abmessung	Art.-Nr. Ziegelrot	Art.-Nr. Anthrazit	Art.-Nr. Dunkelbraun	VPE Stk.	Preis/ Stk.
85 mm	514101	514102	514103	50	1,85 €

Art.-Grp. 7565

Ihr pers. Rabatt



### Traufenlüftungselement ohne Kamm

Abmessung	Art.-Nr. Ziegelrot	Art.-Nr. Anthrazit	Art.-Nr. Dunkelbraun	VPE Stk.	Preis/ Stk.
85 mm	514L1	514L3	514L2	100	1,75 €

Art.-Grp. 7565

Ihr pers. Rabatt

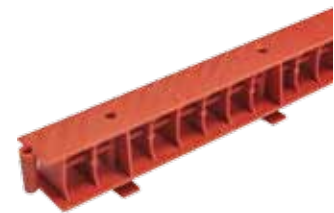

### Taubenstop Edelstahl

Art.-Nr.	Länge cm	Höhe cm	geschützter Bereich cm	VPE m	Preis/ m
513TS1	50	11,5	5	50	10,90 €
513TS2	50	11,5	12	50	11,90 €
513TS3	50	11,5	17	50	13,80 €
513TS4	50	11,5	20	50	14,80 €

Art.-Grp. 7570

Ihr pers. Rabatt

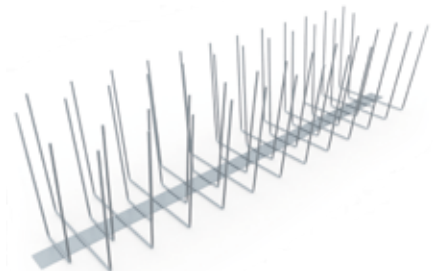

### Schutzgitter nach DIN 4108

Das Vogelschutzgitter verhindert das Eindringen von Kleingetier und Ungeziefer in den Dachraum als traufenseitiger Dachabschluss. Es dient zur Abdeckung des Isolierzwischenraumes gegen Insekten, Vogelnistplätze etc.

Material: Witterungsbeständiges, hochschlagzähes Hart-PVC

Abmessung	Art.-Nr. Ziegelrot	Art.-Nr. Anthrazit	Art.-Nr. Braun	Art.-Nr. Weiß	Rollenlänge	VPE m	Preis/ m
50 mm	51450Z	51450S	51450B	51450W	5 m	240 m	0,89 €
80 mm	51480Z	51480S	51480B	51480W	5 m	120 m	0,99 €
100 mm	514100Z	514100S	514100B	514100W	5 m	120 m	1,05 €
150 mm	514150Z	514150S	514150B	514150W	5 m	120 m	1,69 €
180 mm	514180Z	514180S	514180B	514180W	5 m	120 m	2,09 €

Art.-Grp. 7560

Ihr pers. Rabatt



Rollenlänge: 5 m

### Dachrinnenschutz - Laubstop aus PP

Laubstop erleichtert das Reinigen der Dachrinnen von Laub und Gehölz sowie verhindert das oft teure Instandhalten verstopfter Fallrohre und Abwasserleitungen wirkungsvoll. Es ist eine einfache Montage, denn durch eine integrierte Klammerordnung ist der Dachrinnenschutz auf den Rinnenwulst einclipbar. Ideal geeignet für Altbau-Sanierung, da er nachträglich aufrüstbar ist.

- Material: Kunststoff
- Länge: 1 m
- Farbe: grau oder braun

Art.-Nr.	Bezeichnung	Farbe	Länge	VPE Stk.	Preis/Stk.
514580005	Dachrinnenschutz - Laubstop aus PP	grau	1 m	30	6,89 €
514580002	Dachrinnenschutz - Laubstop aus PP	braun	1 m	30	6,89 €

Art.-Grp. 7565

Ihr pers. Rabatt

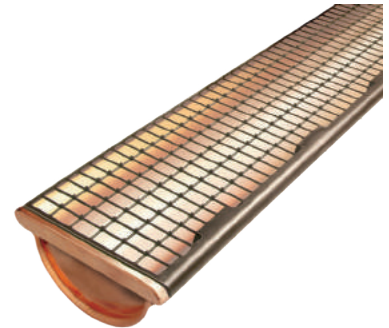

### SILISTO® Dachrinnenschlauch

Vorübergehend als Fallrohr zur Wasserabführung geeignet, z.B. während der Bauphase. Schützt die Hausfassade vor Verschmutzungen oder Schäden.

Für alle Fassadenarbeiten geeignet, bei denen das Ablaufrohr entfernt werden muss. Durch die Montage des SILISTO® Dachrinnenschlauchs läuft das Regenwasser nicht an der Fassade entlang, sondern gezielt durch den Fallrohr-Ersatz.

- Weniger Kosten als bei der Verwendung von Kunststoffrohren
- Keine verschmutzten oder beschädigten Hausfassaden
- Universeller Einsatz für Ablaufrohre bis Ø 150 mm
- In praktischer Abrollbox
- Einfache Montierung
- Befestigung mittels Kabelbindern



Art.-Nr.	Bezeichnung	Umfang	Folienstärke	Rollenlänge	VPE Stk.	Preis/Rolle
518540050	Dachrinnenschlauch 50 m	400 mm	140 µm	50 m	120	27,40 €
5185400150	Dachrinnenschlauch 150 m	400 mm	140 µm	150 m	120	64,90 €

Art.-Grp. 7770

Ihr pers. Rabatt



### Sturmklammern für Tonziegel

Unsere Sturmklammern werden in einem speziellen Verfahren aus Zink-Aluminium beschichteten Stahldraht hergestellt, nachfolgend Zn/Alu genannt. Nach den Richtlinien des ZVDH können verzinkte Klammern mit einer Zinkauflage von 360 g pro Quadratmeter im Überdeckungsbereich eingesetzt werden.

Zn/Alu erfüllt diese Anforderung bezüglich der Korrosionsbeständigkeit. Im Außenbereich (Haken oder Klammer freiliegend) eingesetzte Klammern müssen aus Edelstahl sein. Alle Kopfklammern erfüllen nicht die nach Anlehnung an die niederländische Norm NEN6708 geforderten Abzugswerte.

### Hohlziegelklammern (Kopfklammern) Typ 400

Abmessung Weite x Länge	VPE Stk.
40 mm x 40/ 70 mm	500

#### Zn/Alu

Art.-Nr. Zn/Alu	Preis/ 100 Stk.
512040040	28,81 €

Art.-Grp. 7580

**Ihr pers.  
Rabatt**

#### Edelstahl

Art.-Nr. Edelstahl A2	100 Stk.
5120040040	68,24 €

Art.-Grp. 7581

**Ihr pers.  
Rabatt**

### Hohlziegelklammern (Kopfklammern) Typ 402

Für Betondachsteine z. B. Frankfurter, Braas, S-Pfanne, Hohlziegel (Weite 40 mm für Lattung 30 mm, Weite 50 mm für Lattung 40 mm)

Abmessung Weite x Länge	VPE Stk.
40 mm x 45/75 mm	500
50 mm x 45/75 mm	500

#### Zn/Alu

Art.-Nr. Zn/Alu	Preis/ 100 Stk.
512040240	25,54 €
512040250	26,07 €

Art.-Grp. 7580

**Ihr pers.  
Rabatt**

#### Edelstahl

Art.-Nr. Edelstahl A2	100 Stk.
5120040240	41,01 €
5120040250	42,45 €

Art.-Grp. 7581

**Ihr pers.  
Rabatt**

### Hohlziegelklammern (Kopf-/Fußklammern) Typ 403

Abmessung Weite x Länge x Haken	VPE Stk.
40 mm x 80/28 x 25	500

#### Zn/Alu

Art.-Nr. Zn/Alu	Preis/ 100 Stk.
512040380	38,73 €

Art.-Grp. 7580

**Ihr pers.  
Rabatt**

#### Edelstahl

Art.-Nr. Edelstahl A2	100 Stk.
5120040380	47,99 €

Art.-Grp. 7581

**Ihr pers.  
Rabatt**

### Hohlziegelklammern (Kopfklammern) Typ 407

Einsatzgebiete wie Typ 402 jedoch mit besserer Haltekraft; sehr gängige Ausführung

Abmessung Weite x Länge	VPE Stk.
50 mm x 75	500

#### Zn/Alu

Art.-Nr. Zn/Alu	Preis/ 100 Stk.
512040750	26,22 €

Art.-Grp. 7580

**Ihr pers.  
Rabatt**

#### Edelstahl

Art.-Nr. Edelstahl A2	100 Stk.
5120040240	41,01 €

Art.-Grp. 7581

**Ihr pers.  
Rabatt**

### Seitenfalzklammern Typ 409-65/48

Für Erlus Verschiebeziegel, Erlus Falzziegel, Kandern Falzziegel, Meyer-Holsen Flachdach, Meyer-Holsen Doppelpfanne, Meyer-Holsen Tego Uni, Eisenberger E80

Abmessung Haken x Spitze	VPE Stk.
65 mm x 48 mm	500

#### Zn/Alu

Art.-Nr. Zn/Alu	Preis/ 100 Stk.
512040965	30,11 €

Art.-Grp. 7580

**Ihr pers.  
Rabatt**

#### Edelstahl

Art.-Nr. Edelstahl A2	100 Stk.
5120040965	51,27 €

Art.-Grp. 7581

**Ihr pers.  
Rabatt**





### Seitenfalzklammern Typ 409-75/48

Für Erlus Florentiner, Heisterholz Standard 70, Jungmeier Monda, Nelskamp D13, Nelskamp D15, Nelskamp R15, Nelskamp F15H, Röben BAG Flachdach, Röben BAG Doppelfalzziegel, Röben Rheinland, Rupp Flachdach, Rupp Topas, Rupp Granat, Rupp Achat, Trost Z22, Trost Z1.

Abmessung		Zn/Alu		Edelstahl	
Weite x Länge	VPE Stk.	Art.-Nr. Zn/Alu	Preis/ 100 Stk.	Art.-Nr. Edelstahl A2	100 Stk.
75 mm x 48 mm	500	512040975	30,05 €	5120040975	52,96 €
75 mm x 65 mm	500	512040975x65	30,05 €	5120040975x65	52,96 €

Art.-Grp. 7580 **Ihr pers. Rabatt**  Art.-Grp. 7581 **Ihr pers. Rabatt**

### Kopf-/Seitenfalzklammern Typ 416

Für Heisterholz Karthago 2000, Erlus Karat, Heisterholz Hanseat, Jacobi J13, Jacobi J15, Jungmeier Karthago, Röben BAG Verschiebeziegel. Sehr gängige Ausführung

Abmessung		Zn/Alu		Edelstahl	
Weite x Länge	VPE Stk.	Art.-Nr. Zn/Alu	Preis/ 100 Stk.	Art.-Nr. Edelstahl A2	100 Stk.
-----	250	5120416	38,23 €	51200416	64,15 €

Art.-Grp. 7580 **Ihr pers. Rabatt**  Art.-Grp. 7581 **Ihr pers. Rabatt**

### Kopf-/Seitenfalzklammern Nordmark 2

Abmessung		Zn/Alu		Edelstahl	
Länge	VPE Stk.	Art.-Nr. Zn/Alu	Preis/ 100 Stk.	Art.-Nr. Edelstahl A2	100 Stk.
80 mm	250	512055080	17,38 €	5120055080	62,83 €

Art.-Grp. 7580 **Ihr pers. Rabatt**  Art.-Grp. 7581 **Ihr pers. Rabatt**

### Seitenfalzklammern Typ 499

Sehr gängige Ausführung

Bezeichnung		Zn/Alu		Edelstahl	
te x Länge	VPE Stk.	Art.-Nr. Zn/Alu	Preis/ 100 Stk.	Art.-Nr. Edelstahl A2	100 Stk.
Typ V1 80 mm	250	51204991	48,81 €	512004991	57,59 €
Typ V2 80 mm	250	51204992	47,08 €	512004992	57,59 €
Typ V3 80 mm	250	51204993	47,08 €	512004993	104,80 €
Typ V4 80 mm	250	51204994	37,71 €	512004994	57,59 €

Art.-Grp. 7580 **Ihr pers. Rabatt**  Art.-Grp. 7581 **Ihr pers. Rabatt**

<b>Typ V1</b>
Für Braas Frankfurter Pfanne, Wiekor Sachsenpfanne. Sehr gängige Ausführung.

<b>Typ V2</b>
Für Jungmeier

<b>Typ V3</b>
Für Eternit HDS, Eternit S Pfanne, Eternit Esbjerg, Nelskamp Kronen, Nelskamp Finkenberger, Nelskamp S Pfanne.

<b>Typ V4</b>
Für Braas Altdeutsche Pfanne, Braas Taunus Pfanne, Braas Doppel S Pfanne, Braas Harzer Pfanne, Benders Doppel S. Sehr gängige Ausführung.

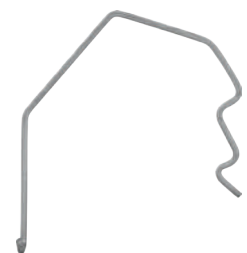

Weitere Sturmklammern auf Anfrage lieferbar!

### Balkenschuhe

Material: galvanisiertes Stahlblech

Verwendung bei der Montage von Balken, Holz zu Holz oder Holz zu Beton

Abmessung B x H x S	Lochanzahl		VPE Stk.	Art.-Nr. Typ A Außen	Preis/Stk.	Art.-Nr. Typ I Innen	Preis/Stk.
	Nagellochung Ø 5 mm	Bolzenlochung Ø 9 mm    Ø 11 mm					
40 x 100 x 2,0	6/4	1	50	5501*	2,55 €		
51 x 105 x 2,0	7/4	2	50	55010*	2,55 €	550151	2,63 €
60 x 100 x 2,0	7/4	2	50	5502	1,91 €	550160	2,63 €
60 x 130 x 2,0	8/5		2	55020	3,59 €		
60 x 160 x 2,0	11/6		3	55021	3,71 €		
70 x 125 x 2,0	8/5		2	55011	4,14 €		
80 x 120 x 2,0	8/5		2	5503	2,30 €	550180	2,63 €
80 x 150 x 2,0	11/6		3	55031	4,81 €		
80 x 180 x 2,0	11/6		3	55032	5,38 €		
100 x 140 x 2,0	11/6		3	5504	2,66 €	5501100	3,20 €
120 x 160 x 2,0	12/7		3	5505	4,22 €	5501120	3,80 €
140 x 180 x 2,0	15/8		4	5506	4,32 €	5501140	4,84 €
160 x 200 x 2,0	15/8		4	55060*	21,85 €		
180 x 220 x 2,0	15/8		4	5507*	22,45 €		
200 x 240 x 2,0	15/8		4	5508*	28,90 €	5501200	32,71 €

Art.-Grp. 7720 \* nicht Bestandteil der Zulassung / Weitere Abmessungen auf Anfrage erhältlich

Ihr pers. Rabatt



### Winkelverbinder ohne Steg gleichschenkelig

Material: galvanisiertes Stahlblech

Bei Kreuzverbindungen aus Holz dienen die Winkelverbinder als Verbindungselemente. Mit Hilfe eines Bolzens können diese auch bei Verankerungen von Holz mit anderen Materialien verarbeitet werden.

Art.-Nr.	Abmessung B x H x S	Nagellochung		Bolzenlochung		VPE Stk.	Preis/Stk.
		Ø mm	Loch-anzahl	Ø mm	Loch-anzahl		
5517	50 x 50 x 35 x 2,5	8	8	11	2	150	0,89 €
5512	90 x 90 x 65 x 2,5	5	18	11	2	50	1,55 €
5519	70 x 70 x 55 x 2,0	5	14	11	2	50	1,55 €
5519S	70 x 70 x 55 x 2,5	5	14	11	2	50	1,92 €
5518	90 x 90 x 40 x 3,0	5	10	-	-	50	1,44 €
5513	105 x 105 x 90 x 3,0	5	26	11	6	50	2,76 €

Art.-Grp. 7720

Ihr pers. Rabatt

### Winkelverbinder mit Steg gleichschenkelig

Bei Kreuzverbindungen aus Holz dienen die Winkelverbinder als Verbindungselemente. Mit Hilfe eines Bolzens können diese auch bei Verankerungen von Holz mit anderen Materialien verarbeitet werden.

Art.-Nr.	Abmessung B x H x S	Nagellochung		Bolzenlochung		Material	VPE Stk.	Preis/Stk.
		Ø mm	Loch-anzahl	Ø mm	Loch-anzahl			
5510	70 x 70 x 55 x 2,5	5	20	13	2	verzinkt	50	1,03 €
5511	90 x 90 x 65 x 2,5	5	16	11	2	verzinkt	50	1,08 €
5515	105 x 105 x 90 x 3,0	5	22	11	4	verzinkt	50	2,12 €
55101	90 x 90 x 65 x 2,5	5	20	11	2	Edelstahl	50	10,96 €

Art.-Grp. 7720

Ihr pers. Rabatt



### Winkelverbinder ungleichschenkelig

Material: galvanisiertes Stahlblech

Bei Kreuzverbindungen aus Holz dienen die Winkelverbinder als Verbindungselemente. Mit Hilfe eines Bolzens können diese auch bei Verankerungen von Holz mit anderen Materialien verarbeitet werden.

Art.-Nr.	Abmessung B x H x S	Nagellochung		Bolzenlochung		VPE Stk.	Preis/Stk.
		Ø mm	Lochanzahl	Ø mm	Lochanzahl		
55111	48 x 90 x 50 x 3,0	5	11	13	3	50	1,90 €
55112	48 x 90 x 76 x 3,0	5	15	13	5	50	2,58 €
55118	90 x 35 x 40 x 2,5	5	10	10,2	2	50	1,90 €
55115	120 x 90 x 40 x 3,0	5	16	11	1	50	3,64 €
55122	120 x 90 x 40 x 3,0	5	16			50	3,64 €
55117	160 x 50 x 40 x 3,0	5	14	10,2	3	50	3,64 €

Art.-Grp. 7720

Ihr pers.  
Rabatt



### Lochplattenwinkel gleichschenkelig

Material: galvanisiertes Stahlblech

Art.-Nr.	Abmessung L x H x B x S	Anzahl Nagellochung Ø 5 mm	VPE Stk.	Preis/Stk.
5531	40 x 40 x 20 x 2	4	200	0,49 €
5532	40 x 40 x 40 x 2	6	200	0,95 €
5534	50 x 50 x 40 x 2	9	100	1,26 €
5538	40 x 40 x 60 x 2,5	10	100	1,55 €
55310	60 x 60 x 40 x 2,5	9	100	1,18 €
55311	60 x 60 x 50 x 2,5	15	100	1,27 €
55312	60 x 60 x 60 x 2,5	15	50	1,94 €
55313	60 x 60 x 80 x 2,5	21	50	2,65 €
55314	60 x 60 x 100 x 2,5	27	50	2,46 €
55315	80 x 80 x 60 x 2,5	20	50	1,93 €
55316	80 x 80 x 80 x 2,5	28	50	2,46 €
55317	80 x 80 x 100 x 2,5	36	50	3,09 €
55318	100 x 100 x 60 x 2,5	25	50	4,68 €
55319	100 x 100 x 80 x 2,5	55	50	3,09 €
55320	100 x 100 x 100 x 2,5	45	50	5,71 €

Art.-Grp. 7720

Ihr pers.  
Rabatt



### Lochplattenwinkel ungleichschenkelig

Material: galvanisiertes Stahlblech

Art.-Nr.	Abmessung L x H x B x S	Anzahl Nagellochung Ø 5 mm	VPE Stk.	Preis/Stk.
5541	40 x 60 x 60 x 2,5	12	100	2,50 €
5543	60 x 80 x 60 x 2,5	17	50	2,50 €
5544	100 x 200 x 100 x 2,0	66	50	11,08 €

Art.-Grp. 7720

Ihr pers.  
Rabatt



### Stuhlwinkelverbinder

Material: verzinkt, innen und außen versenkt

Art.-Nr.	Abmessung L x H x B x S	VPE Stk.	Preis/100 Stk.
5641	25 x 25 x 15 x 2,0	100	37,64 €
5642	30 x 30 x 15 x 2,0	100	44,60 €
5643	40 x 40 x 15 x 2,0	100	50,22 €
5644	50 x 50 x 15 x 2,0	100	52,95 €
5645	60 x 60 x 20 x 2,0	50	77,39 €
5646	80 x 80 x 20 x 2,0	50	82,27 €
5647	100 x 100 x 20 x 2,0	50	115,79 €
5648	120 x 120 x 20 x 2,0	50	140,87 €

Art.-Grp. 7710

Ihr pers.  
Rabatt



## Lochplatten

Material: 2 mm galvanisiertes Stahlblech

Verwendung hauptsächlich als Verbindungsblech an Balken- und Dachstuhlkonstruktionen.

Art.-Nr.	Abmessung B x H x S	VPE Stk.	Preis/ Stk.
5561	40 x 120 x 2,0	200	0,60 €
5562	40 x 160 x 2,0	200	0,98 €
5564	50 x 200 x 2,0	100	1,44 €
5563	60 x 140 x 2,0	150	1,12 €
5565	60 x 200 x 2,0	50	1,14 €
5566	60 x 240 x 2,0	50	1,68 €
5567	80 x 200 x 2,0	50	1,53 €
5568	80 x 240 x 2,0	50	1,69 €
5569	80 x 300 x 2,0	50	3,40 €
55610	100 x 140 x 2,0	100	1,93 €
55611	100 x 200 x 2,0	50	2,06 €
55612	100 x 240 x 2,0	50	2,17 €
55613	100 x 260 x 2,0	50	2,41 €
55614	100 x 300 x 2,0	50	3,88 €
55615	100 x 400 x 2,0	25	5,35 €
55616	100 x 500 x 2,0	25	7,03 €
55617	120 x 200 x 2,0	50	3,62 €
55618	120 x 240 x 2,0	50	4,12 €
55619	120 x 260 x 2,0	25	3,56 €
55620	120 x 300 x 2,0	25	5,79 €
55621	120 x 400 x 2,0	25	7,29 €
55623	140 x 400 x 2,0	20	8,52 €
55624	140 x 500 x 2,0	20	8,65 €
55625	160 x 400 x 2,0	10	11,53 €
55626	160 x 500 x 2,0	10	14,58 €
55627	180 x 400 x 2,0	10	10,31 €
55628	180 x 500 x 2,0	10	12,86 €
55629	200 x 300 x 2,0	10	7,25 €
55632	300 x 400 x 2,0	10	16,35 €

Art.-Grp. 7720

Ihr pers. Rabatt

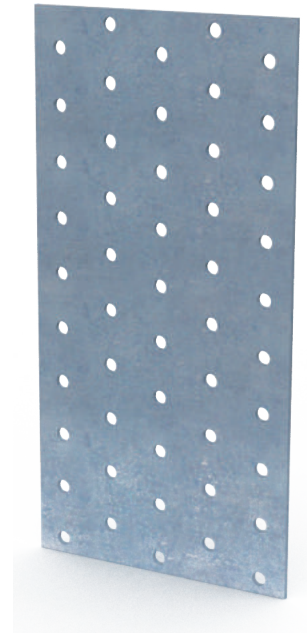

## Lochplattenstreifen

Art.-Nr.	Abmessung B x H x S	Anzahl Nagellochung Ø 5 mm	VPE Stk.	Preis/ Stk.
5551	40 x 1.200 x 2,0	90	20	4,83 €
5552	60 x 1.200 x 2,0	150	20	6,88 €
5553	80 x 1.200 x 2,0	210	10	9,28 €
5554	100 x 1.200 x 2,0	270	10	12,06 €
5555	120 x 1.200 x 2,0	330	5	22,17 €
5556	140 x 1.200 x 2,0	390	5	16,77 €
5557	160 x 1.200 x 2,0	450	5	30,18 €
5558	180 x 1.200 x 2,0	510	5	33,04 €
5559	200 x 1.200 x 2,0	570	5	35,61 €
55514	300 x 1.200 x 2,0	750	5	63,72 €

Art.-Grp. 7720

Ihr pers. Rabatt

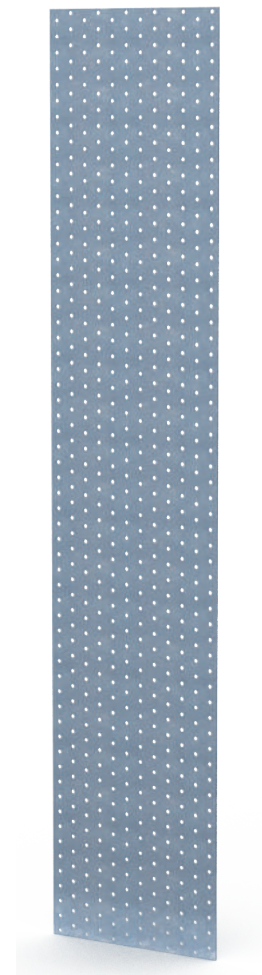

### Sparrenfettenverbinder

Material: Galvanisiertes Stahlblech

Bei sich kreuzenden Balken und bei Dachkonstruktionen dienen die Sparrenfettenverbinder als Verbindungselemente.

Art.-Nr.	Abmessung	Lochanzahl Ø 5 mm	VPE Stk.	Preis/ Stk.
5521	170 x 2,0	10/Seite	50	0,64 €
5522	210 x 2,0	14/Seite	50	0,71 €
5523	250 x 2,0	18/Seite	50	1,38 €
5524	290 x 2,0	22/Seite	50	3,15 €
5525	330 x 2,0	26/Seite	50	4,45 €
5526	370 x 2,0	30/Seite	50	5,62 €
55210	170 x 36 x 2,0 Typ RL	3	100	0,63 €
55220	210 x 36 x 2,0 Typ RL	13	100	0,81 €

Art.-Grp. 7725

Ihr pers. Rabatt



### Betonflachstahlanker

Material: Galvanisiertes Stahlblech

Der Betonflachstahlanker wird hauptsächlich für die Befestigung von Balken in Beton verwendet.

Art.-Nr.	Abmessung (Breite x Länge x Stärke) mm	Lochanzahl Ø 5 mm	VPE Stk.	Preis/ Stk.
5581	40 x 200 x 2,0	22	50	1,70 €
5582	40 x 300 x 2,0	32	50	2,18 €
5583	40 x 400 x 2,0	42	50	2,91 €
5586	40 x 200 x 4,0	22	25	3,57 €
5587	40 x 300 x 4,0	32	25	3,96 €
5588	40 x 400 x 4,0		25	5,98 €

Art.-Grp. 7720

Ihr pers. Rabatt



### Flachverbinder

Material: Galvanisiertes Stahlblech

Der Betonflachstahlanker wird hauptsächlich für die Befestigung von Balken in Beton verwendet.

Art.-Nr.	Abmessung	Lochanzahl		VPE Stk.	Preis/Stk.
		Ø 5 mm	Ø 10 mm		
5601	95 x 35 x 2,5	8	2	100	0,94 €
5602	180 x 40 x 3,0	16	4	100	0,94 €
5603	140 x 55 x 2,5	16	2	100	1,03 €

Art.-Grp. 7725

Ihr pers. Rabatt



### Windrispenband

Material: Aus feuerverzinktem Spaltband

Wird zur Stabilisierung von Holzkonstruktionen gegen Wind- und Schneelasten eingesetzt.

Art.-Nr.	Abmessung mm	Stärke mm	VPE Stk.	Preis/ Stk.
5591	40 x 50.000	2,0	1	119,63 €
5592	60 x 50.000	2,0	1	206,31 €
5596	40 x 50.000	1,5	1	107,43 €
5597	60 x 50.000	1,5	1	181,89 €

Art.-Grp. 7726

Ihr pers. Rabatt





### Sparrenfuß

Material: Verzinktes Stahlblech

Bei Verbindungen von Holz zu Holz und Holz zu Beton kommt der Sparrenfuß häufig zum Einsatz

Art.-Nr.	Abmessung B x H x S	Ausführung	Lochanzahl Ø 5 mm	VPE Stk.	Preis/ Stk.
5651	80x300	Typ H (Holz)	52	20	26,85 €
5652	100x300		62	20	29,80 €
5653	80x170	Typ B (Beton)	12 (5 mm), 2 (17 mm)	15	31,77 €
5654	100x170			15	39,45 €

Art.-Grp. 7730

Ihr pers. Rabatt

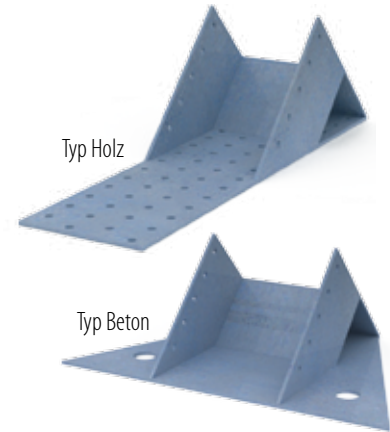

### Gerberverbinder

Material: Galvanisiertes Stahlblech

Um Balken vom Nullpunkt aus zu verlängern, sind Gerberverbinder sehr gut geeignet. Sie sind leicht zu montieren und benötigen lediglich einen rechtwinkligen Zuschnitt des Balkens.

Art.-Nr.	Abmessung Höhe x Ø x L	Lochanzahl Ø 5 mm	VPE Paar	Preis/ Paar
5713	120x2,0x180	26	50	18,35 €
5714	140x2,0x180	26	50	16,50 €
5715	160x2,0x180	26	40	19,05 €
5716	180x2,0x180	26	40	21,05 €
5717	200x2,0x180	26	40	23,95 €
5718	220x2,0x180	26	40	26,65 €

Art.-Grp. 7730

Ihr pers. Rabatt



Abbildung: Paar (2 Stk.)

### Knagge

Material: Galvanisiertes Stahlblech

Knaggen finden zur Verankerung von Latten für Dachbleche sowie bei Zusatzisolationen Anwendung.

Art.-Nr.	Abmessung	Lochanzahl Ø 5mm	VPE Stk.	Preis/ Stk.
5691	90x45	4x4	40	4,60 €
5692	130x75	4x5	40	6,29 €

Art.-Grp. 7730

Ihr pers. Rabatt



### HE-Anker

Material: Galvanisiertes Stahlblech

Ideal für Verbindungen von Holz mit Profilstahl.

Art.-Nr.	Abmessung	Lochanzahl			VPE Stk.	Preis/ Stk.
		Ø 5,0 mm	Ø 14,0 mm	Ø 12,0 mm		
5671	40x160x3,0	10	2	-	100	1,65 €
5672	40x180x3,0	12	2	-	100	1,73 €
5673	40x200x3,0	14	2	-	100	3,85 €

Art.-Grp. 7730

Ihr pers. Rabatt



### Profilanker

Material: Galvanisiertes Stahlblech

Dienen als Verbindungselement zwischen Holz und Halfenschienen.

Art.-Nr.	Abmessung Höhe x Breite x Stärke mm	Lochanzahl			VPE Stk.	Preis/ Stk.
		Ø 5,0 mm	Ø 12,0 mm	Ø 14,0 mm		
5681	95 x 34 x 3,0	7	1	-	100	1,79 €
5682	140 x 34 x 3,0 38/17	8	-	1	100	1,90 €
5686	140 x 34 x 3,0 28/15	8	-	1	100	2,12 €
5683	160 x 34 x 3,0 38/17	9	-	2	100	1,23 €
5685	180 x 34 x 3,0 28/15	11	-	2	100	2,57 €

Art.-Grp. 7720

Ihr pers. Rabatt



### Stützenfuß Typ A

Material: Warmgalvanisiertes Stahlblech / Zur unsichtbaren Montage von Pfosten in Beton

Art.-Nr.	Abmessung Höhe x Breite x Stärke mm	Lochanzahl Ø 10,5 mm	VPE Stk.	Preis/ Stk.
56201	130 x 80 x 8	4	1	22,28 €

Art.-Grp. 7710

Ihr pers. Rabatt

### Stützenfuß Typ L

Material: Warmgalvanisiertes Stahlblech

Dienen zur Befestigung von Holz in Beton

Art.-Nr.	Abmessung Höhe x Breite mm	Lochanzahl Ø 10,5 mm	VPE Stk.	Preis/ Stk.
562110	110 x 70	2	1	8,84 €

Art.-Grp. 7710

Ihr pers. Rabatt

### Pfosteneisen

Material: Galvanisiertes Stahlblech

Werden auch zur Befestigung von Holz in Beton verwendet

Art.-Nr.	Abmessung Höhe x Breite mm	Lochanzahl Ø 11,0 mm	VPE Stk.	Preis/ Stk.
5665	6 x 30 x 400	2	20	9,96 €
5669	8 x 40 x 500	2	10	9,96 €

Art.-Grp. 7710

Ihr pers. Rabatt

### Pfostenträger

Material: Warmgalvanisiertes Stahlblech, Dicke 250 mm

Zum Einbetonieren von Pfosten für z. B. Terrassen, Autoüberdachungen, Pergolen usw.

Art.-Nr.	Abmessung Weite/ H / T	Lochanzahl		VPE Stk.	Preis/ Stk.
		Ø 10,0 mm	Ø 11,5 mm		
56271	71 x 110 x 65	2	1	1	8,90 €
56281	81 x 110 x 65	2	1	1	9,40 €
56291	91 x 110 x 65	2	1	1	9,90 €
562101	101 x 110 x 65	2	1	1	10,30 €
562121	121 x 110 x 65	2	1	1	11,90 €
562141	141 x 140 x 90	2	1	1	12,40 €

Art.-Grp. 7725

Ihr pers. Rabatt

### Pfostenlasche - schwer

Material: Feuerverzinkter Stahl

Zur Befestigung von Holzpfosten auf Beton (Schraubverbindung)

Art.-Nr.	Abmessung	Lochanzahl Ø 11,0 mm	VPE Stk.	Preis/ Stk.
5621	71 x 200 x 5,0	6	1	10,89 €
5623	91 x 200 x 5,0	6	1	10,89 €
5624	101 x 200 x 5,0	6	1	10,89 €
5625	121 x 200 x 5,0	6	1	10,89 €

Art.-Grp. 7725

Ihr pers. Rabatt

### Betonwinkel

Material: 6 bzw. 8 mm Stahl, warmgalvanisiert nach dem Stanzen

Anwendung bei Verbindungen von Holz zu Beton.

Art.-Nr.	Abmessung L x B x H	Typ	VPE Stk.	Preis/ Stk.
5731	75 x 75 x 60 x 6,0	A	20	5,54 €
5732	75 x 100 x 60 x 6,0	A	20	11,08 €
5733	75 x 150 x 60 x 8,0	A	20	14,44 €
5734	75 x 75 x 60 x 6,0	B	20	13,21 €

Art.-Grp. 7710

Ihr pers. Rabatt

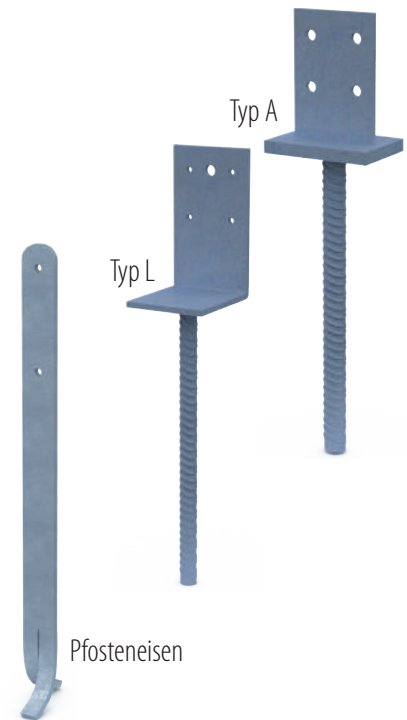

Typ A

Typ L

Pfosteneisen

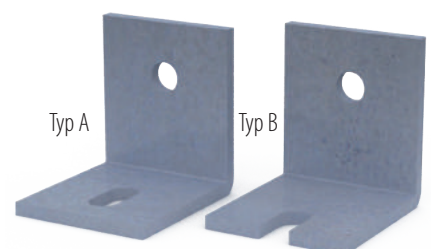

Typ A

Typ B

8. Bauhandwerk

### BÄR-Kammnägel

Ausführung: verzinkt

Art.-Nr.	Abmessung	Inhalt Box	VPE Stk.	Preis/ 100 Stk.
5791	4,0 x 40	250	3.000	3,08 €
5792	4,0 x 50	250	3.000	3,50 €
5793	4,0 x 60	250	3.000	4,12 €
5794	4,0 x 75	250	2.000	7,52 €
5795	4,0 x 100	250	2.000	9,75 €
5796	6,0 x 60	250	1.000	14,38 €
5797	6,0 x 80	250	1.000	17,38 €
5798	6,0 x 100	250	1.000	24,90 €

Art.-Grp. 7712

**Ihr pers. Rabatt**



### Stabdübel

Material: galvanisch verzinkter Stahl

Art.-Nr.	Abmessung Ø x Länge mm	VPE Stk.	Preis/ Stk.
5638x115	8 x 115	100	0,97 €
5638x140	8 x 140	100	1,09 €
56310x80	10 x 80	100	1,13 €
56310x100	10 x 100	100	1,13 €
56310x150	10 x 150	100	1,22 €
56312x60	12 x 60	100	1,33 €
56312x80	12 x 80	100	1,33 €
56312x90	12 x 90	100	1,33 €
56312x100	12 x 100	100	1,46 €
56312x120	12 x 120	100	1,46 €
56312x140	12 x 140	100	1,69 €
56312x160	12 x 160	50	1,80 €
56312x200	12 x 200	50	2,90 €
56316x100	16 x 100	25	2,30 €
56316x200	16 x 200	25	5,81 €

Art.-Grp. 7710

**Ihr pers. Rabatt**



### Holzverbinder Typ C ähnlich DIN 1052 - einseitig gezahnt

Für Holz/Stahl- sowie Holz/Holz-Verbindungen

Material: feuerverzinktes Stahlblech

Art.-Nr.	Ausführung	Ø	für Bolzen	Box Stk.	VPE Stk.	Gewicht/ Umkarton	Preis/ 100 Stk.
59048	Typ C - einseitig gezahnt	48	M 12	300	1800	35 kg	89,50 €
59062	Typ C - einseitig gezahnt	62	M 12	100	900	31 kg	143,90 €
59075	Typ C - einseitig gezahnt	75	M 16	100	600	32 kg	184,80 €
59095	Typ C - einseitig gezahnt	95	M 16	50	300	27 kg	345,70 €
590117	Typ C - einseitig gezahnt	117	M 20	40	240	35 kg	875,16 €

Art.-Grp. 7726

Ihr pers. Rabatt



### Holzverbinder Typ C ähnlich DIN 1052 - zweiseitig gezahnt

Für Holz/Holz-Verbindungen

Material: feuerverzinktes Stahlblech

Art.-Nr.	Ausführung	Ø	für Bolzen	Box Stk.	VPE Stk.	Gewicht/ Umkarton	Preis/ 100 Stk.
59048Z	Typ C - zweiseitig gezahnt	48	M 17	200	1200	20 kg	89,50 €
59062Z	Typ C - zweiseitig gezahnt	62	M 21	100	600	20 kg	143,90 €
59075Z	Typ C - zweiseitig gezahnt	75	M 26	100	600	28 kg	184,80 €
59095Z	Typ C - zweiseitig gezahnt	95	M 33	40	240	22 kg	345,70 €
590117Z	Typ C - zweiseitig gezahnt	117	M 40	25	150	23 kg	875,16 €

Art.-Grp. 7726

Ihr pers. Rabatt



### Holzverbinder Typ D ähnlich DIN 1052 - einseitig gezahnt

Für Holz/Stahl- sowie Holz/Holz-Verbindungen

Material: Temperguss verzinkt

Art.-Nr.	Ausführung	Ø	für Bolzen	Box Stk.	VPE Stk.	Preis/ 100 Stk.
59150xE	Typ D - einseitig gezahnt	50	M 12	400	400	125,00 €
59165xE	Typ D - einseitig gezahnt	65	M 16	200	200	125,90 €
59180xE	Typ D - einseitig gezahnt	80	M 20	200	200	248,80 €
59195xE	Typ D - einseitig gezahnt	95	M 24	150	150	206,90 €
591115xE	Typ D - einseitig gezahnt	115	M 24	75	75	498,50 €

Art.-Grp. 7726

Ihr pers. Rabatt



### Holzverbinder Typ D ähnlich DIN 1052 - zweiseitig gezahnt

Für Holz/Holz-Verbindungen

Material: Temperguss verzinkt

Art.-Nr.	Ausführung	Ø	für Bolzen	Box Stk.	VPE Stk.	Preis/ 100 Stk.
59150xZ	Typ D - zweiseitig gezahnt	50	M 12	400	400	112,90 €
59165xZ	Typ D - zweiseitig gezahnt	65	M 16	150	150	189,80 €
59180xZ	Typ D - zweiseitig gezahnt	80	M 20	150	150	235,70 €
59195xZ	Typ D - zweiseitig gezahnt	95	M 24	100	150	255,80 €
591115xZ	Typ D - zweiseitig gezahnt	115	M 24	75	75	349,70 €

Art.-Grp. 7726

Ihr pers. Rabatt

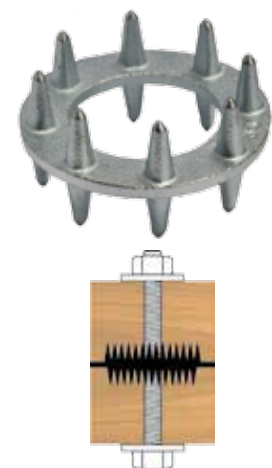

### WELLTEC- Einschraubanker für Holzuntergründe

Der Einschraubanker aus Edelstahl Werkst. Nr. 1.4401 / 1.4362 ist allgemein bauaufsichtlich zugelassen. Zur Verbindung von Vormauerwerk mit oder ohne Wärmedämmung auf Holzunterkonstruktionen sowie für die Verankerung bei der Ausmauerung von Fachwerk.

- Präzises und schnelles Einschrauben mit Endrehadapter
- Das Abwinkeln in der Vormauerschale entfällt.



Art.-Nr.	Abmessung mm	Schalensabstand bis mm	VPE Stk.	Inhalt Palette	Preis/ 100 Stk.
51040H160B	4,0 x 160 mm *	40 mm	250	35.000	55,11 €
51040H180B	4,0 x 180 mm	60 mm	250	40.500	57,11 €
51040H210B	4,0 x 210 mm	90 mm	250	40.500	60,61 €
51040H235B	4,0 x 235 mm	115 mm	250	40.500	64,92 €
51040H260B	4,0 x 260 mm	140 mm	250	40.500	74,20 €
51040H300B	4,0 x 300 mm	170 mm	250	40.500	94,44 €
51040H330B	4,0 x 330 mm	250 mm	250	40.500	177,55 €

Weitere Längen auf Anfrage. Allgemein bauaufsichtlich zugelassen, die angegebenen Schalensabstände berücksichtigen eine Beplankung des Ständerwerkes von 20 mm  
\*Anker ohne Zulassung

Art.-Grp. 7735

Ihr pers. Rabatt

### Eindrehadapter für Einschraubanker



Art.-Nr.	Beschreibung	VPE Stk.	Preis/ Stk.
510EA	Eindrehadapter für Einschraubanker Für Einschraubanker 3 + 4 mm.	1	62,50 €

Art.-Grp. 7735

Ihr pers. Rabatt

### Dübelanker Typ ZV-Welle

Der bauaufsichtlich zugelassene Dübelanker Typ ZV besteht aus einem Drahtanker aus Edelstahl Werkst. Nr. 1.4401 / 1.4362 und werkseitig vormontiertem B3S-Dübel (DBGM). Bauaufsichtlich zugelassen bis 250 mm Schalensabstand.

- Zeitersparnis durch Vormontage beider Komponenten
- Abwinkeln des Ankerendes entfällt aufgrund der Welle
- Inklusive Einschlagrohr pro VPE



Art.-Nr.	Abmessung mm	Schalensabstand bis mm	VPE Stk.	Inhalt Palette	Preis/ 100 Stk.
510040x180B	4,0 x 180 mm	45 mm	250	12.500	71,20 €
510040x210B	4,0 x 210 mm	75 mm	250	12.500	79,80 €
510040x250B	4,0 x 250 mm	115 mm	250	12.500	92,50 €
510040x275B	4,0 x 275 mm	140 mm	250	12.500	101,00 €
510040x300B	4,0 x 300 mm	165 mm	250	12.500	113,95 €
510040x320B	4,0 x 320 mm	185 mm	250	12.500	112,50 €
510040x350B	4,0 x 350 mm	215 mm	250	8.750	129,85 €
510040x375B	4,0 x 375 mm	240 mm	250	8.750	134,50 €
510040x400B	4,0 x 400 mm	265** mm	250	8.750	153,70 €

\*\* bauaufsichtlich zugelassen bis 250 mm Schalensabstand  
Sonderlängen auf Anfrage. Tatsächliche Länge = Bezeichnung abzgl. 25 mm, da die Anker nicht mehr abgewinkelt werden müssen. Inklusive 1 Stück Einschlagrohr pro Paket

Art.-Grp. 7735

Ihr pers. Rabatt

### Dübelanker Welle – ohne bauaufs. Zulassung

Dübelanker Welle – ohne bauaufs. Zulassung. Für die nachträgliche Verblendung und Isolierung von bestehendem Mauerwerk

- hergestellt aus Edelstahl Werkst. Nr. 1.4401 / 1.4362.
- Verarbeitung mit Kragedübeln.
- Abwinkeln des Ankerendes entfällt aufgrund der Welle

Art.-Nr.	Abmessung mm	Schalensabstand bis mm	VPE Stk.	Inhalt Palette	Preis/ 100 Stk.
51030x160	3,0 x 160 mm	35 mm	250	145.000	16,43 €
51030x180	3,0 x 180 mm	55 mm	250	145.000	18,41 €
51030x210	3,0 x 210 mm	85 mm	250	100.000	20,67 €
51030x225	3,0 x 225 mm	100 mm	250	100.000	21,55 €
51030x225	3,0 x 250 mm	125 mm	250	100.000	22,15 €
51030x275	3,0 x 275 mm	150 mm	250	95.000	25,44 €
51030x300	3,0 x 300 mm	175 mm	250	76.000	28,83 €
51040x160	4,0 x 160 mm	35 mm	250	72.500	26,34 €
51040x180	4,0 x 180 mm	55 mm	250	72.500	30,05 €
51040x210	4,0 x 210 mm	85 mm	250	50.000	34,87 €
51040x225	4,0 x 225 mm	100 mm	250	50.000	36,99 €
51040x250	4,0 x 250 mm	125 mm	250	50.000	40,06 €
51040x275	4,0 x 275 mm	150 mm	250	47.500	42,25 €
51040x300	4,0 x 300 mm	175 mm	250	47.500	47,17 €
51040x350	4,0 x 350 mm	225 mm	250	25.000	52,57 €
51040x400	4,0 x 400 mm	275 mm	250	20.000	63,66 €

Tatsächliche Länge = Bezeichnung abzgl. 25 mm, da die Anker nicht mehr abgewinkelt werden müssen.

Art.-Grp. 7735

Ihr pers. Rabatt

### Luftschichtanker Typ PB 10

Besteht aus einem Einschraubanker und einem B3S-Spezialdübel. Das System findet Anwendung bei der nachträglichen Verblendung und Isolierung von bestehendem Mauerwerk aus Porenbeton (z.B. Hebel, Ytong, usw.).

- Zeitersparnis: Es entfällt das Abwinkeln in der Vormauerschale
- aus Edelstahl Werkst. Nr. 1.4401 / 1.4362
- Schraubwerkzeug und Eindrehadapter benötigt



Art.-Nr.	Abmessung mm	Schalensabstand bis mm	VPE Stk.	Inhalt Palette	Preis/ 100 Stk.
510PB40x160	4,0 x 160 mm	60 mm	250	15.000	302,14 €
510PB40x200	4,0 x 200 mm	100 mm	250	15.000	328,88 €
510PB40x225	4,0 x 225 mm	125 mm	250	15.000	341,71 €
510PB40x250	4,0 x 250 mm	150 mm	250	15.000	355,61 €
510PB40x300	4,0 x 300 mm	200 mm	250	15.000	382,35 €
510PB40x330	4,0 x 330 mm	230 mm	250	12.500	411,23 €
510PB40x350	4,0 x 350 mm	250 mm	250	8.750	441,18 €

bauaufsichtlich zugelassen bis 250 mm Schalensabstand  
Inkl. 1 Stk. Schraubwerkzeug pro Verpackung

Art.-Grp. 7735

Ihr pers. Rabatt



### Multi-Luftschichtanker

Multi-Luftschichtanker sind für die meisten Stein-/Mörtelkombinationen geprüft und bauaufsichtlich zugelassen – für Dünnbett- und Normalmörtel.

- Aus Edelstahl Werkst. Nr. 1.4401 / 1.4362 gefertigt.
- Für Hinter- oder Vormauerwerk in Normalmörtel
- Für Hintermauerwerk in Dünnbettmörtel und Vormauerwerk in Normalmörtel
- Bis 170mm Schalenabstand zugelassen



Art.-Nr.	Länge mm	Schalenabstand bis mm	VPE Stk.	Inhalt Palette	Preis/ 100 Stk.
510M250	250 mm	100 mm	250	31.500	40,17 €
510M280	280 mm	130 mm	250	31.500	44,52 €
510M300	300 mm	150 mm	250	31.500	48,99 €
510M320	320 mm	170 mm	250	31.500	50,61 €

Art.-Grp. 7735

Ihr pers. Rabatt

### Luftschichtanker Typ DUO

Zweiteiliges System bestehend aus einem Blech- und einem Drahtteil, Die beiden Komponenten werden separat verarbeitet. Das Blechteil bleibt sicher im frischen Mörtelbett liegen, gleich ob Normal- oder Dünnbettmörtel, bis die nächste Steinlage gesetzt wird. Das Herunterfallen der Anker wird somit verhindert.

- aus Edelstahl Werkst. Nr. 1.4401 / 1.4362
- keine Verletzungsgefahr, da keine Anker vom Mauerwerk abstehen
- Anker müssen nicht umgebogen werden
- Bauaufs. Zugelassen für Schalenabstände 40 – 150mm



Art.-Nr.	Länge mm	Schalenabstand bis mm	VPE Stk.	Inhalt Palette	Preis/ 100 Stk.
510DU060	113	60 mm	250	12.500	206,42 €
510DU080	133	80 mm	250	12.500	216,58 €
510DU100	153	100 mm	250	12.500	227,27 €
510DU120	173	120 mm	250	12.500	235,29 €
510DU140	193	140 mm	250	12.500	245,99 €
510DU160	213	160 mm	250	12.500	256,68 €

Art.-Grp. 7735

Ihr pers. Rabatt

### Multi-Plus-Luftschichtanker

Multi-Plus-Luftschichtanker sind bauaufsichtlich zugelassen bis zu einem Schalenabstand von 250 mm sowie für den Einsatz bei Vormauerwerk in Dünnbettmörtel (280 bis 360\*).

- Aus Edelstahl Werkst. Nr. 1.4401 / 1.4571 gefertigt.



Art.-Nr.	Länge mm	Schalenabstand bis mm	VPE Stk.	Inhalt Palette	Preis/ 100 Stk.
510M340	340 mm	190 mm (¹)	250	25.500	108,12 €
510M360	360 mm	210 mm (¹)	250	25.500	115,12 €
510M380	380 mm	230 mm ** (¹)	250	19.250	126,01 €
510M400	4100 mm	250 mm ** (¹)	250	19.250	127,09 €

\*\*Vormauerwerk Normalmörtel

Art.-Grp. 7735

(¹ Die zulässigen Schalenabstände sind bei Dünnbett- und Normalmörtelfuge des Vormauerwerks unterschiedlich.

Ihr pers. Rabatt

Bitte beachten Sie die Zulassungen

### Dübelanker PU-Welle

Dübelankersystem zur Befestigung von PU-Hartschaumplatten.

Aus Edelstahl Werkstoff-Nr. 1.4401 oder 1.4362.

Verwendung bei zweischaligem Mauerwerk für Beton- und KS- Vollsteinuntergründen.

- Minimierung von Kältebrücken, die Hartschaumdämmung muss nicht mehr über den Anker geschoben werden.
- Saubere Verarbeitung, das Bohrloch wird komplett vom Dämmstoff dübel abgedeckt.
- Zeitsparend: Abwinkeln des Ankerendes entfällt aufgrund der Welle



Art.-Nr.	Dämmstoffstärke bis mm	Luftschicht bis mm	VPE Stk.	Inhalt Palette	Preis/ 100 Stk.
510PU105x20	105 mm	20 mm	250	6.000	204,81 €
510PU105x40	105 mm	40 mm	250	6.000	218,18 €
510PU105x60	105 mm	60 mm	250	6.000	227,27 €
510PU125x20	125 mm	20 mm	250	6.000	219,25 €
510PU125x50	125 mm	50 mm	250	6.000	232,62 €
510PU160x25	160 mm	25 mm	250	6.000	272,73 €
510PU160x40	160 mm	40 mm	250	6.000	278,07 €
510PU180x20	180 mm	20 mm	250	6.000	283,42 €
510PU180x45	180 mm	45 mm	250	6.000	294,12 €
510PU200x25	200 mm	25 mm	250	4.500	299,47 €
510PU200x50	200 mm	50 mm	250	4.500	312,83 €
510PU220x30	220 mm	30 mm	250	4.500	320,86 €
510PU220x55	220 mm**	55 mm	250	4.500	328,88 €
510PU220x375	240 mm	10 mm	250	4.500	320,86 €

\*\* bauaufsichtlich zugelassen bis 250 mm Schalenabstand

Art.-Grp. 7735

Jeder Verpackung liegt ein Einschlagrohr bei

Ihr pers. Rabatt

### Zubehör: ISO-Clip

Art.-Nr.	Beschreibung	VPE Stk.	Preis/ 100 Stk.
5103060	Ø 60mm, blau, für Drahtanker 3-5 mm sowie Multi-Luftschichtanker	250	6,97 €
51060100	Ø 100mm, schwarz, für Drahtanker 3-5 mm sowie Multi-Luftschichtanker	250	20,92 €
5106080	Ø 100mm, grün, für Multi-Plus-Luftschichtanker	250	20,92 €

Art.-Grp. 7735

Ihr pers. Rabatt

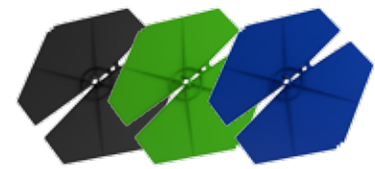

### Zubehör: Nylon-Kragendübel

Art.-Nr.	Beschreibung	VPE Stk.	Preis / 100 Stk.
51030x50	Für Dübelanker Ø 3 mm, Bohrloch 6 mm	250	6,25 €
51040x50	Für Dübelanker Ø 4 mm, Bohrloch 6 mm	250	7,31 €

Art.-Grp. 7735

Ihr pers. Rabatt



### Zubehör: Wassertropfscheibe / Klemmkralleplatte

Art.-Nr.	Beschreibung	VPE Stk.	Preis/ 100 Stk.
510T25	Wassertropfscheibe für Drahtanker Ø 3+4 mm	100	2,15 €
51060	Klemmkralleplatte für Drahtanker Ø 3+4 mm, Teller Ø 60 mm	250	4,90 €
510100	Klemmkralleplatte Für Drahtanker Ø 3+4 mm, Teller Ø 90 mm	250	26,07 €

Art.-Grp. 7735

Ihr pers. Rabatt



### Mauerverbinder aus Edelstahl

Der traditionelle Mauerverbinder im Mauerwerksbau

- Aus Edelstahl Werkst. Nr. 1.4401 / 1.4362

Für die Anzahl der Mauerverbinder lässt sich folgende Regel aufstellen:

- Bei Gebäuden bis zu zwei Geschossen: in jede zweite Lagerfuge ein Mauerverbinder. (Fugenabstand < 50 cm)
- Bei Gebäuden bis zu vier Geschossen: in jede Lagerfuge ein Mauerverbinder. (Fugenabstand < 25 cm)

Weitere Informationen: „Kalksandstein“, ein Nachschlagewerk für Architekten.

Herausgeber: Kalksandstein-Information GmbH & Co. KG., 3. Auflage 1996, Seite 170 ff. (Angaben ohne Gewähr)

Art.-Nr.	Artikelbezeichnung	Länge mm	Breite mm	Stärke mm	VPE Stk.	Preis/100 Stk.
510300B	ISO-Mauerverbinder 300 mm	300	15	0,5	250	47,70 €

Art.-Grp. 7740

Ihr pers. Rabatt

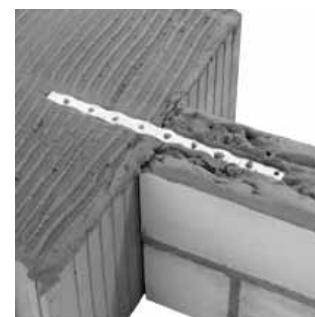

### Fugenlüfter

Fugenlüfter zum Be- und Entlüften von zweischaligem Mauerwerk. Kein Wassereintritt durch schräge Lamellen möglich. Auch Ungeziefer kann nicht durch die Lüftungsfugen eindringen.

Art.-Nr.	Artikelbeschreibung	Größe mm	Farbe	VPE Stk.	Preis/100 Stk.
550100	Fugenlüfter hellgrau	60 x 10	hellgrau	200	37,96 €
550101	Fugenlüfter dunkelgrau	60 x 10	dunkelgrau	200	37,96 €
550110	Fugenlüfter weiß	60 x 10	weiß	200	37,96 €

Art.-Grp. 7711

Ihr pers. Rabatt



### Vario-Schalklammer aus verzinktem Stahl

Einsetzbar für jedes Mauerwerk von 11,5 cm bis 36,5 cm

- Nur noch eine Schalklammer notwendig
- Enorme Kostenreduzierung und Platzeinsparung in der Lagerhaltung
- Stufenloses abknicken möglich
- Durch das Lochgitter gut als Putzträger im Dach- und Wandbereich zu verwenden
- Für alle Steinsorten (Kalk-, Hohlziegel-, Leichtbau-, Bimsbau- oder Großformatsteine) verwendbar
- Hoher Korrosionsschutz
- Geringe Verletzungsgefahr durch die Lochstanzung nach innen
- Stärke 1,25 mm

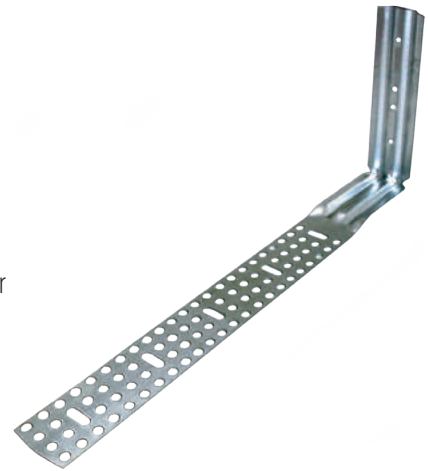

Art.-Nr.	Beschreibung	Mauerwandstärke	VPE Stk.	Palette Stk.	Preis/ Stk.
550002V	Vario Schalklammer	11,5- 36,5	25	3.000	1,23 €

Art.-Grp. 7775

Ihr pers. Rabatt

### Mauersperrfolie

Mauersperrfolie schützt jedes Mauerwerk zuverlässig vor Grundwasser, Bodenfeuchtigkeit, Sicker- und Schmelzwasser. Mauersperrfolie ist wasserdicht, verrottungsfrei, UV-stabilisiert und widerstandsfähig gegen im Boden befindliche Säuren, Laugen und Salze.

### PVC-Mauersperrfolie „Z-Folie“

Beständig gegen natürlich vorkommende Chemikalien und gegen die Bestandteile von Mauerwerk und Beton

- Material: PVC schwarz
- Materialstärke: 1,2 mm
- Hochelastisch, flexibel und verrottungsbeständig
- Nicht bitumenbeständig



Art.-Nr.	Beschreibung	Abmessung	Rolle	Inhalt Palette	Preis/ m²
5186115	Mauersperrfolie 11,5 cm	11,5 cm x 25 m	2,875 m²	276 m²	3,94 €
5186175	Mauersperrfolie 17,5 cm	17,5 cm x 25 m	4,375 m²	420 m²	3,94 €
5186250	Mauersperrfolie 25,0 cm	25,0 cm x 25 m	6,000 m²	432 m²	3,94 €
5186300	Mauersperrfolie 30,0 cm	30,0 cm x 25 m	7,500 m²	540 m²	3,94 €
5186365	Mauersperrfolie 36,5 cm	36,5 cm x 25 m	9,125 m²	438 m²	3,94 €
5186500	Mauersperrfolie 50,0 cm	50,0 cm x 25 m	12,500 m²	600 m²	3,94 €
5186750	Mauersperrfolie 75,0 cm	75,0 cm x 25 m	18,750 m²	450 m²	3,94 €
51861000	Mauersperrfolie 100,0 cm	100,0 cm x 25 m	25,000 m²	600 m²	3,94 €

Art.-Grp. 7750

Ihr pers. Rabatt

### PE-Mauersperrfolie

- Material: Polyethylen schwarz
- Materialstärke: 0,35 mm
- UV-stabilisiert, rutschfest und geprägt



Art.-Nr.	Beschreibung	Abmessung	Rolle	VPE	Inhalt Palette	Preis/ m²
5185115	Mauersperrfolie 11,5 cm	11,5 cm x 50 m	5,75 m²	5,75	1.380 m²	0,98 €
5185175	Mauersperrfolie 17,5 cm	17,5 cm x 50 m	8,75 m²	8,75	1.260 m²	0,98 €
5185240	Mauersperrfolie 25,0 cm	24,0 cm x 50 m	12,00 m²	60	1.440 m²	0,98 €
5185300	Mauersperrfolie 30,0 cm	30,0 cm x 50 m	15,00 m²	150	1.440 m²	0,98 €
5185365	Mauersperrfolie 36,5 cm	36,5 cm x 50 m	18,25 m²	54,75	1.314 m²	0,98 €
5185500	Mauersperrfolie 50,0 cm	50,0 cm x 50 m	25,00 m²	150	1.500 m²	0,98 €
5185750	Mauersperrfolie 75,0 cm	75,0 cm x 50 m	37,50 m²	3,75	2.250 m²	0,98 €

Art.-Grp. 7750

Ihr pers. Rabatt

### PARCO® Hammertacker Typ 011

- Mit Einhandbedienung leicht in der Handhabung
- Widerstandsfähig und funktionssicher
- Keine losen Teile

**Einsatzgebiete:**

- Schnelle Heftarbeiten wie Etikettieren
- Anbringen von Isoliermaterialien

Art.-Nr.	Bezeichnung	VPE Stk.	Preis/Stk.
5074311A	PARCO® Hammertacker Typ 011	1	79,00 €

Art.-Grp. 6153

**Ihr pers. Rabatt**



### Feindrahtklammern für PARCO® Typ 011

Kompatibel zu: BeA 11, Bosch 57, Haubold KL1100, Holzher L, Kihlberg 695, KWB 057, Lux 80-84, Novus G, Paslode 11, Rapid 4/11/140, Senco ZH06BAA - ZH09BAA

Art.-Nr.	Bezeichnung	Tiefe	Rückenbreite	VPE Stk.	Preis/1.000 Stk.
5074306	Feindrahtklammern Typ 011	6 mm	10,6 mm	5000	4,00 €
5074308	Feindrahtklammern Typ 011	8 mm	10,6 mm	5000	4,30 €
5074310	Feindrahtklammern Typ 011	10 mm	10,6 mm	5000	4,50 €

Art.-Grp. 6156

**Ihr pers. Rabatt**

### PARCO® Hammertacker Typ 019

- Besteht aus nur vier Teilen, ganz aus Stahl
- Extrem widerstandsfähig und funktionssicher

**Einsatzgebiete:**

- Heften von Teppichböden, Isoliermaterial, Etiketten usw.

Art.-Nr.	Bezeichnung	VPE Stk.	Preis/Stk.
5074319A	PARCO® Hammertacker Typ 019	1	49,00 €

Art.-Grp. 6153

**Ihr pers. Rabatt**



### Feindrahtklammern für PARCO® Typ 019

Kompatibel zu: BeA 37, Bosch 59, KWB 059, Lux 50-56, Novus H, Prebena VZ04-VZ14, Rapid 13/19,

Art.-Nr.	Bezeichnung	Tiefe	Rückenbreite	VPE Stk.	Preis/1.000 Stk.
5074374	Feindrahtklammern Typ 019	4 mm	10,5 mm	5000	2,80 €
5074376	Feindrahtklammern Typ 019	6 mm	10,5 mm	5000	3,10 €

Art.-Grp. 6156

**Ihr pers. Rabatt**

### Klammern vz. G5562

Kompatibel zu: BeA 155/18-50, Bostitch S5, Haubold KG 7038/7051, Hitachi G5562, Kihlberg 783, Max G5562, Omer M2, Paslode 114, Schneider 114/30-114/65, Senco N13BAB-N25BRB



**Einsatzgebiete:**

- Gestellbau, Innenausbau, Gipskartonplatten, Gipsfaserplatten, Dachlatten, Unterkonstruktionen und Dachschalungen

Art.-Nr.	Tiefe	Rückenbreite	VPE Stk.	Preis/1.000 Stk.
508719	19 mm	10,7 mm	26.000	10,30 €
508725	25 mm	10,7 mm	19.100	11,60 €
508732	32 mm	10,7 mm	15.600	13,50 €
508735	35 mm	10,7 mm	5.800	15,00 €
508738	38 mm	10,7 mm	10.000	16,10 €
508745	45 mm	10,7 mm	5.600	17,20 €
508750	50 mm	10,7 mm	10.400	17,50 €
508756	56 mm	10,7 mm	10.920	19,90 €
508763	63 mm	10,7 mm	10.000	27,50 €

Art.-Grp. 6155

**Ihr pers. Rabatt**

### Klammern Edelstahl G5562

Kompatibel zu: Senco N



Art.-Nr.	Abmessung	VPE Stk.	Preis/1.000 Stk.
5087050	50 mm	4500	52,00 €

Art.-Grp. 6155

**Ihr pers. Rabatt**

### Heftklammern Typ Q / 6774

Kompatibel zu: BeA 180/45-80, Haubold HD7945-HD7975, Omer M3, Senco Q17BAB-Q25BAB



Art.-Nr.	Abmessung	Rückenbreite	VPE Stk.	Preis/1.000 Stk.
508944	44 mm	11,2 mm	7500	27,30 €
508950	50 mm	11,2 mm	7500	29,50 €
508963	63 mm	11,2 mm	5000	31,10 €

Art.-Grp. 6155

**Ihr pers. Rabatt**

### Mini-Brads

Kompatibel zu: EG AEG J, BeA SK314-350, Bosch 47/48, Bostitch BT13-TI PIN, Dewalt MB, Duofast 44/16-50, Haubold SKN 12/15-SKN 12/50, Holzher 1,0x1,25, Kihlberg 512, KWB 048/055, Lux 85-87, Max MB, Novus E, Omer Brads 12, Paslode F18, Powerfix MB, Rapid 8/300, Schneider SK113-SK140, Senco AX13EAAP-AX22EAAP

Art.-Nr.	Ausführung	Abmessung	VPE Stk.	Preis/ 1.000 Stk.
507920	geharzt	1,2 x 20 mm	7.000	6,10 €
507925	geharzt	1,2 x 25 mm	7.000	6,00 €
507930	geharzt	1,2 x 30 mm	7.000	6,00 €
507935	geharzt	1,2 x 35 mm	7.000	6,10 €
507938	geharzt	1,2 x 38 mm	7.000	8,60 €
507940	geharzt	1,2 x 40 mm	7.000	9,30 €
507950	geharzt	1,2 x 50 mm	7.000	10,20 €

Art.-Grp. 6700

Ihr pers. Rabatt

### Heftklammern Typ 90

Kompatibel zu: BeA 90/12-40, Bostitch 90, Duofast 18, Haubold KL6015-KL6040, Hitachi Typ 90, Holzher C, Kihlberg 781, Mafell 1,05x1,25 mm / 20-40 mm, Max 90, Omer 90, Paslode 18, Powerfix 90, Schneider 90/15-90/40, Spero SB1840

Art.-Nr.	Tiefe	Rückenbreite	Inhalt Box	VPE Stk.	Preis/ 1000 Stk.
40019015	15 mm	5,85 mm	5.000	60.000	4,80 €
40019020	20 mm	5,85 mm	5.000	60.000	5,20 €
40019025	25 mm	5,85 mm	5.000	50.000	5,70 €
40019030	30 mm	5,85 mm	5.000	40.000	6,90 €
40019032	32 mm	5,85 mm	2.500	30.000	7,20 €
40019035	35 mm	5,85 mm	2.500	30.000	7,60 €
40019040	40 mm	5,85 mm	2.500	30.000	9,30 €

Art.-Grp. 6155

Ihr pers. Rabatt

### Brads 1,4 x 1,7

Kompatibel zu: BeA SK425-451, Bostitch SB16, Dewalt Typ B, Duofast 7 (Serie70), Haubold SKN16/15-SKN16/64, Hitachi Typ B, Holzher 1,6, Kihlberg 516, Max Typ B, Novus N, Omer Brads 14, Paslode F16, Rapid 16

Art.-Nr.	Abmessung	VPE/Stk.	Preis/1000 Stk.
508619	19 mm	4.000	11,53 €
508625	25 mm	4.000	12,88 €
508632	32 mm	4.000	14,11 €
508638	38 mm	4.000	14,44 €
508645	45 mm	4.000	15,00 €
508650	50 mm	4.000	15,90 €
508663	63 mm	4.000	18,59 €

Art.-Grp. 6152

Ihr pers. Rabatt

### DA-Brads 33° verzinkt

Kompatibel zu: Senco DA, SFN 40, Holzher 3411

Art.-Nr.	Abmessung	VPE/Stk.	Preis/1.000 Stk.
508532	32 mm	4.000	29,56 €
508538	38 mm	10.000	30,24 €
508545	45 mm	4.000	32,70 €
508550	50 mm	10.000	35,72 €
508563	63 mm	4.000	36,40 €

Art.-Grp. 6152

Ihr pers. Rabatt

### Senkkopfnagler NF 201

Für 10-35 mm lange Mini-Brads

- Kompatibel zu: BeA, Haubold, HiKOKI, Holzher, Schneider, Prebena, Senco und Paslode



Art.-Nr.	Bezeichnung	VPE Stk.	Preis/Stk.
494NF201	Senkkopfnagler NF201	1	319,00 €

Art.-Grp. 6110

Ihr pers. Rabatt

### Kombinagler Typ 90

Für Heftklammern Typ 90 und Mini Brads bis 40 mm

- Gewicht 1,5 kg
- Arbeitsdruck 5-7 bar
- Luftverbrauch 0,7 l/Nagelung
- Auslösesicherung
- Kombimagazin



Art.-Nr.	Bezeichnung	Preis/Stk.
494K40	Kombinagler Typ 90	429,00 €

Art.-Grp. 3660

Ihr pers. Rabatt

### DA-Brads 33° Edelstahl

Kompatibel zu: Senco DA, SFN 40, Holzher 3411

Art.-Nr.	Abmessung	VPE Stk.	Preis/ 1000 Stk.
5085025	25 mm	4.000	57,56 €
5085032	32 mm	4.000	58,24 €
5085035	35 mm	4.000	60,92 €
5085038	38 mm	4.000	63,95 €
5085050	50 mm	4.000	94,52 €
5085063	63 mm	4.000	107,29 €

Art.-Grp. 6152

Ihr pers. Rabatt



### Ankernägel magaziniert

Nach DIN 1052 Teil 2,  
kompatibel zu Holzner

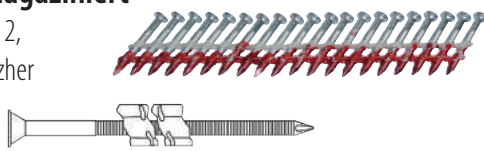

Art.-Nr.	Abmessung	Box Stk.	Inhalt Palette	Preis/100 Stk.
579H1	4,0 mm x 40 mm	4.200	126.000	5,54 €
579H2	4,0 mm x 50 mm	3.500	105.000	6,36 €
579H3	4,0 mm x 60 mm	3.000	90.000	7,81 €

Art.-Grp. 6155

Ihr pers. Rabatt

### Coil-Nägel magaziniert

Nach DIN 1052 Teil 2, Max CNV 300,  
BeA TC300



Art.-Nr.	Abmessung	Box Stk.	Inhalt Palette	Preis/100 Stk.
579M1	4,0 mm x 40 mm	4.200	126.000	6,82 €
579M2	4,0 mm x 50 mm	3.500	105.000	7,82 €
579M3	4,0 mm x 60 mm	3.000	90.000	9,60 €
579M4	4,0 mm x 75 mm	2.400	72.000	12,05 €

Art.-Grp. 6152

Ihr pers. Rabatt

### Dachpapp-Coil-Nägel

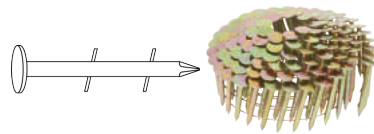

#### Glatter Schaft - verzinkt

Art.-Nr.	Abmessung	VPE Stk.	Preis/1000 Stk.
509031x19	3,1 mm x 19 mm	7.200	31,58 €
509031x22	3,1 mm x 22 mm	7.200	32,14 €
509031x25	3,1 mm x 25 mm	7.200	32,92 €
509031x32	3,1 mm x 32 mm	7.200	35,84 €
509031x38	3,1 mm x 38 mm	7.200	37,52 €
509031x45	3,1 mm x 45 mm	7.200	38,75 €

Art.-Grp. 6152

Ihr pers. Rabatt

#### Glatter Schaft - feuerverzinkt

Art.-Nr.	Abmessung	VPE Stk.	Preis/1000 Stk.
509031F19	3,1 mm x 19 mm	7.200	42,44 €
509031F22	3,1 mm x 22 mm	7.200	43,23 €
509031F25	3,1 mm x 25 mm	7.200	48,16 €
509031F32	3,1 mm x 32 mm	7.200	51,52 €
509031F38	3,1 mm x 38 mm	7.200	54,76 €
509031x45	3,1 mm x 45 mm	7.200	44,57 €

Art.-Grp. 6152

Ihr pers. Rabatt

#### Glatter Schaft - Edelstahl

Art.-Nr.	Abmessung	VPE Stk.	Preis/1000 Stk.
509031A25	3,1 mm x 25 mm	7.200	144,48 €

Art.-Grp. 6152

Ihr pers. Rabatt

### Coil-Nägel Glatter Schaft

■ Drahtgebunden

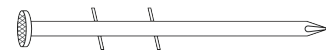

Art.-Nr.	Ausführung	Abmessung	VPE Stk.	Preis/1000 Stk.
508125x55	Glatter Schaft/Blank	2,5 x 55 mm	7.200	18,81 €
508125x65	Glatter Schaft/Blank	2,5 x 65 mm	7.200	20,04 €
508131x70	Glatter Schaft/Blank	3,1 x 70 mm	6.000	25,53 €
508131x80	Glatter Schaft/Blank	3,1 x 80 mm	3.600	26,43 €
508131x90	Glatter Schaft/Blank	3,1 x 90 mm	3.600	27,88 €

Art.-Grp. 6152

Ihr pers. Rabatt

### Coil-Nägel Ringschaft drahtgebunden

■ Drahtgebunden

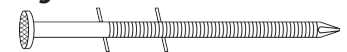

Art.-Nr.	Ausführung	Abmessung	VPE Stk.	Preis/1000 Stk.
5080021x45	Ringschaft/Blank	2,1 x 45 mm	12.600	18,36 €
5080025x45	Ringschaft/Blank	2,5 x 45 mm	10.800	19,04 €
5080025x50	Ringschaft/Blank	2,5 x 50 mm	9.000	14,22 €
5080025x55	Ringschaft/Blank	2,5 x 55 mm	7.200	20,49 €
5080025x65	Ringschaft/Blank	2,5 x 65 mm	7.200	21,50 €
5080028x75	Ringschaft/Blank	2,8 x 75 mm	4.500	22,84 €
5080031x40	Ringschaft/Blank	3,1 x 40 mm	8.100	26,09 €
5080031x70	Ringschaft/Blank	3,1 x 70 mm	4.800	27,21 €
5080031x80	Ringschaft/Blank	3,1 x 80 mm	3.600	28,22 €
5080031x90	Ringschaft/Blank	3,1 x 90 mm	4.000	34,49 €
508025x65	Ringschaft/Verzinkt	2,5 x 65 mm	7.200	38,30 €
508031x80	Ringschaft/Verzinkt	3,1 x 80 mm	3.600	46,14 €
508031x90	Ringschaft/Verzinkt	3,1 x 90 mm	4.000	53,08 €

Art.-Grp. 6152

Ihr pers. Rabatt

### Streifennägel 20°

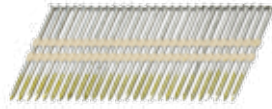

#### Glatter Schaft/Blank

Art.-Nr.	Abmessung	VPE Stk.	Preis/ 1.000 Stk.
508228x50	2,8 mm x 50 mm	3.000	17,20 €
508228x55	2,8 mm x 55 mm	3.000	17,60 €
508228x60	2,8 mm x 60 mm	3.000	18,90 €
508228x65	2,8 mm x 65 mm	3.000	20,20 €
508228x70	2,8 mm x 70 mm	3.000	23,50 €
508228x80	2,8 mm x 80 mm	3.000	24,10 €
508231x75	3,1 mm x 75 mm	3.000	26,50 €
508231x80	3,1 mm x 80 mm	3.000	31,50 €
508231x90	3,1 mm x 90 mm	3.000	32,40 €
508238x100	3,8 mm x 100 mm	1.500	53,40 €
508238x110	3,8 mm x 110 mm	1.500	56,60 €
508238x130	3,8 mm x 130 mm	1.400	64,30 €
508246x160	4,6 mm x 161 mm	500	107,90 €

Art.-Nr. 6150

Ihr pers. Rabatt

#### Glatter Schaft/Verzinkt

Art.-Nr.	Abmessung	VPE Stk.	Preis/ 1.000 Stk.
5082031x80	3,1 mm x 80 mm	3.000	40,20 €
5082031x90	3,1 mm x 90 mm	3.000	65,20 €

Art.-Nr. 6150

Ihr pers. Rabatt

#### Geriffelter Schaft/Verzinkt

Art.-Nr.	Abmessung	VPE Stk.	Preis/ 1.000 Stk.
508028x65	2,8 mm x 65 mm	3.000	32,50 €
508031x75	3,1 mm x 75 mm	3.000	50,70 €

Art.-Nr. 6150

Ihr pers. Rabatt

## HiKOKI® Akku-Streifen Nagler NR1890DBCLWQZ (5.0)

#### Produkt-Highlights

- 18 V (5.0 Ah) Li-ion ■ Nagellänge 50-90 mm (D-Kopf)
- Kompatibel mit allen 18 V Li-ion Schiebe Akkus
- Brushless Motor (weitesgehend wartungsfrei)
- LED, für immer genügend Sicht auf die Arbeit
- 2 Stufen Sicherheitsschalter gegen unbeabsichtigte Schussauslösung (Side-Lock)
- Akku-Ladeanzeige und Gürtelhaken für bequemen und sicheren Einsatz

Art.-Nr.	Beschreibung	Preis/Stk.
497NR1890DBCLWQZ	Akku-Streifen Nagler NR1890DBCLWQZ (5.0)	849,00 €

Art.-Grp. 3650

Lieferumfang: 1 Schutzbrille, 2 Akku BSL1850 18V (5,0 Ah) Li-ion, 1 Ladegerät UC18YFSL, 1 HSC IV (HIK-System-Case IV)

### Streifennägel papiergebunden 34° (D-Kopfnägel)

für Senco, Paslode und HiKOKI

■ Im Karton, mit Tragegriff



MADE IN GERMANY

#### Glatter Schaft

Art.-Nr.	Ausführung	Abmessung	VPE Stk.	Preis/ 1.000 Stk.
50834GBL28X50	blank	2,8 mm x 50 mm	2.200	19,90 €
50834GBL28X65	blank	2,8 mm x 65 mm	2.200	20,90 €
50834GBL28X75	blank	2,8 mm x 75 mm	2.200	24,40 €
50834GBL31X80	blank	3,1 mm x 80 mm	2.200	24,90 €
50834GBL31X90	blank	3,1 mm x 90 mm	2.200	29,70 €
50834GVZ28X65	verzinkt	2,8 mm x 65 mm	2.200	30,70 €
50834GVZ28X75	verzinkt	2,8 mm x 75 mm	2.200	31,90 €
50834GVZ28X80	verzinkt	2,8 mm x 80 mm	2.200	32,44 €
50834GVZ31X90	verzinkt	3,1 mm x 90 mm	2.200	35,52 €

Art.-Grp. 6152

Ihr pers. Rabatt

#### Ringschaft

Art.-Nr.	Ausführung	Abmessung	VPE Stk.	Preis/ 1.000 Stk.
50834RBL28X50	blank	2,8 mm x 50 mm	2.200	42,50 €
50834RBL28X65	blank	2,8 mm x 65 mm	2.200	23,70 €
50834RBL28X75	blank	2,8 mm x 75 mm	2.200	21,00 €
50834RBL28X80	blank	2,8 mm x 80 mm	2.200	27,76 €
50834RBL31X90	blank	3,1 mm x 90 mm	2.200	25,00 €
50834RVZ28X50	verzinkt	2,8 mm x 50 mm	2.200	41,00 €
50834RVZ28X65	verzinkt	2,8 mm x 65 mm	2.200	30,70 €
50834RVZ28X75	verzinkt	2,8 mm x 75 mm	2.200	34,30 €
50834RVZ28X80	verzinkt	2,8 mm x 80 mm	2.200	41,00 €
50834RVZ31X90	verzinkt	3,1 mm x 90 mm	2.200	47,00 €

Art.-Grp. 6152

Ihr pers. Rabatt



BRUSH LESS Brushless Motor

#### Technische Daten

Magazin Steigung in Grad	34°
Nagellänge	50-90 mm
Nagelschaft Ø	2,9-3,3 mm
Nagelkopf Ø	6,8-7,7 mm
Eintreibg. (Nägel / Sek.)	2 Stk.
Eintreibenergie	120 J
Nageltype/Nagelanbindung	D-Kopf / PA (Papier)
Eintreibvorgänge (ca.)	700 pro Akku-Ladung

### Schieferstifte

Das klassische Befestigungselement für Dach und Fassade

#### Stahl FVZ

Art.-Nr.	Ausführung	Abmessung	VPE kg	Preis/kg
50422x30	Feuerverz.	2,2 x 30	2,5	5,96 €
50425x30	Feuerverz.	2,5 x 30	2,5	5,48 €
50425x35	Feuerverz.	2,5 x 35	2,5	5,48 €
50428x25	Feuerverz.	2,8 x 25	2,5	5,48 €
50428x35	Feuerverz.	2,8 x 35	2,5	5,48 €
50428x45	Feuerverz.	2,8 x 45	2,5	5,48 €
50428x50	Feuerverz.	2,8 x 50	2,5	5,48 €

Art.-Grp. 6164

**Ihr pers. Rabatt**

#### Kupfer

Art.-Nr.	Ausführung	Abmessung	VPE kg	Preis/kg
50428K25	Kupfer	2,8 x 25	2,5	45,03 €
50428K30	Kupfer	2,8 x 30	2,5	45,03 €
50428K35	Kupfer	2,8 x 35	2,5	45,03 €
50428K45	Kupfer	2,8 x 45	2,5	45,03 €

Art.-Grp. 6164

**Ihr pers. Rabatt**

#### Edelstahl

Art.-Nr.	Ausführung	Abmessung	VPE kg	Preis/kg
50428A35	A2	2,8 x 35	1,0	27,83 €

Art.-Grp. 6164

#### Stahl schwarz

Art.-Nr.	Ausführung	Abmessung	VPE kg	Preis/kg
50428S35	Schwarz	2,8 x 35	2,5	15,73 €

Art.-Grp. 6164

**Ihr pers. Rabatt**



### BÄR Stahlnägel Senkkopf mit Tiefensenkkopf

Mit unterbrochener Längsriffelung, gehärtet und metallisiert

#### Stahl

Art.-Nr.	Abmessung	VPE kg/Stk.	Preis/ 100 Stk.
50027x20	2,7 x 20	0,9/250	4,61 €
50027x25	2,7 x 25	1,1/250	4,83 €
50027x30	2,7 x 30	1,3/250	5,36 €
50027x35	2,7 x 35	1,5/250	6,05 €
50027x40	2,7 x 40	1,7/250	6,73 €
50027x50	2,7 x 50	2,1/250	7,73 €
50027x60	2,7 x 60	2,5/250	8,65 €
50027x70	2,7 x 70	2,9/250	9,85 €
50027x80	2,7 x 80	3,3/250	11,09 €
50035x35	3,5 x 35	2,5/250	8,06 €

Art.-Nr.	Abmessung	VPE kg/Stk.	Preis/ 100 Stk.
50035x45	3,5 x 45	2,9/250	8,14 €
50035x55	3,5 x 55	3,4/250	9,50 €
50035x65	3,5 x 65	4,1/250	10,67 €
50035x75	3,5 x 75	4,8/250	11,93 €
50035x80	3,5 x 80	5,1/250	16,45 €
50045x30	4,5 x 30	3,2/250	10,31 €
50045x40	4,5 x 40	4,3/250	10,38 €
50045x50	4,5 x 50	5,4/250	11,74 €
50045x60	4,5 x 60	6,4/250	13,50 €
50045x70	4,5 x 70	7,4/250	15,69 €

Art.-Nr.	Abmessung	VPE kg/Stk.	Preis/ 100 Stk.
50045x80	4,5 x 80	8,4/250	18,54 €
50045x90	4,5 x 90	9,6/250	24,25 €
50045x100	4,5 x 100	10,5/250	28,64 €
5006x55	6,0 x 55	9,4/250	24,58 €
5006x65	6,0 x 65	11,0/250	27,38 €
5006x75	6,0 x 75	12,9/250	31,38 €
5006x85	6,0 x 85	14,6/250	35,30 €
5006x100	6,0 x 100	17,0/250	43,85 €

Art.-Grp. 6165

**Ihr pers. Rabatt**



### BÄR Stahlnägel Scheibenkopf für Dach und Wand

Scheiben-Ø 15 mm, mit unterbrochener Längsriffelung, gehärtet und metallisiert

#### Stahl

Art.-Nr.	Abmessung	VPE kg	VPE Stk.	Preis/ 100 Stk.
50135x15	3,5 x 15	2,4	250	17,55 €
50135x20	3,5 x 20	2,8	250	17,27 €
50135x25	3,5 x 25	3,1	250	16,56 €
50135x30	3,5 x 30	3,3	250	17,20 €

Art.-Nr.	Abmessung	VPE kg	VPE Stk.	Preis/ 100 Stk.
50135x35	3,5 x 35	3,6	250	17,64 €
50135x40	3,5 x 40	4,0	250	18,18 €
50135x50	3,5 x 50	4,6	250	19,05 €
50135x60	3,5 x 60	5,2	250	20,05 €

Art.-Nr.	Abmessung	VPE kg	VPE Stk.	Preis/ 100 Stk.
50135x70	3,5 x 70	5,9	250	24,21 €
50135x80	3,5 x 80	6,5	250	30,96 €
50135x100	3,5 x 100	7,7	250	39,49 €

Art.-Grp. 6165

**Ihr pers. Rabatt**



### Glockennägel

Ausführung: feuerverzinkt und lackiert mit Dichtscheibe

Art.-Nr.	Beschreibung	Abmessung	Farbe	VPE Stk.	Preis/ 100 Stk.
50434x110	Glockennägel	3,8 x 110	anthrazit	100	35,88 €
50434B120	Glockennägel	3,8 x 120	braun	100	35,88 €

Art.-Grp. 6165

**Ihr pers. Rabatt**



**Drahtstifte**

Senkkopf blank



Abmessung	Art.-Nr	VPE kg	Preis/kg
88 x 260	50588x260	10,0	3,61 €
76 x 230	50576x230	5,0	3,61 €
70 x 210	50570x210	5,0	3,61 €
60 x 180	50560x180	5,0	3,61 €
55 x 160	50555x160	5,0	3,61 €
55 x 140	50555x140	5,0	3,61 €
46 x 130	50546x130	5,0	3,61 €
42 x 120	50542x120	5,0	3,61 €
42 x 110	50542x110	5,0	3,61 €
42 x 100	50542x100	5,0	3,61 €
38 x 100	50538x100	5,0	3,61 €
38 x 90	50538x90	5,0	3,61 €
34 x 90	50534x90	5,0	3,61 €
34 x 80	50534x80	5,0	3,61 €
31 x 80	50531x80	5,0	3,61 €
31 x 70	50531x70	2,5	3,61 €
31 x 65	50531x65	2,5	3,61 €
28 x 65	50528x65	2,5	3,61 €
28 x 60	50528x60	2,5	3,61 €
25 x 55	50525x55	2,5	3,61 €
22 x 45	50522x45	2,5	4,39 €
20 x 40	50520x40	2,5	3,61 €
18 x 40	50518x40	2,5	5,65 €
18 x 35	50518x35	2,5	5,65 €
16 x 30	50516x30	1,0	12,08 €
14 x 25	50514x25	1,0	8,69 €
12 x 20	50512x20	1,0	11,81 €
10 x 15	50510x15	1,0	16,81 €
9 x 13	5059x13	1,0	21,99 €

Art.-Gr. 6160

Ihr pers. Rabatt

Senkkopf feuerverzinkt



Abmessung	Art.-Nr.	VPE kg	Preis/kg
88 x 260			
76 x 230			
70 x 210	50670x210	5,0	9,59 €
60 x 180	50660x180	5,0	9,59 €
55 x 160	50655x160	5,0	9,59 €
55 x 140			
46 x 130	50646x130	5,0	9,12 €
42 x 120			
42 x 110			
42 x 100	50642x100	5,0	8,78 €
38 x 100	50638x100	5,0	9,37 €
38 x 90			
34 x 90	50634x90	5,0	8,53 €
34 x 80	50634x80	5,0	8,63 €
31 x 80	50631x80	5,0	8,47 €
31 x 70	50631x70	2,5	8,78 €
31 x 65	50631x65	2,5	8,78 €
28 x 65	50628x65	2,5	8,84 €
28 x 60	50628x60	2,5	8,96 €
25 x 55	50625x55	2,5	10,15 €
22 x 45	50622x45	2,5	10,71 €
18 x 40	50618x40	2,5	10,92 €
18 x 35	50618x35	2,5	10,92 €
16 x 30	50616x30	1,0	12,64 €
14 x 25	50614x25	1,0	15,55 €
12 x 20	50612x20	1,0	19,15 €
10 x 15			
9 x 13			

Art.-Gr. 6161

Ihr pers. Rabatt

Doppelkopfstift blank



Abmessung	Art.-Nr.	VPE kg	Preis/kg
46 x 130			
38 x 100			
34 x 80	505034x80	5,0	5,93 €
31 x 70			
31 x 65	505031x65	2,5	5,83 €
28 x 60			
25 x 55			
22 x 45			
20 x 40			

Art.-Gr. 6160

Ihr pers. Rabatt

Senkkopf Edelstahl A2



Abmessung	Art.-Nr.	VPE kg	Preis/kg
46 x 130	50846x130	1,0	28,68 €
38 x 100	50838x100	1,0	28,68 €
34 x 80			
31 x 70	50831x70	1,0	28,68 €
31 x 65	50831x65	1,0	28,68 €
28 x 60	50828x60	1,0	28,68 €
25 x 55	50825x55	1,0	36,37 €
22 x 45	50822x45	1,0	31,37 €
20 x 40	50820x40	1,0	90,33 €

Art.-Gr. 6162

Ihr pers. Rabatt

**Rinneisennägel**

**Kupfer**



Art.-Nr.	Abmessung	VPE kg	Preis/kg
504K42x65	4,2 x 65	2,5	40,16 €

Art.-Grp. 6161

Ihr pers. Rabatt

**Stahl feuerverzinkt**

Art.-Nr.	Abmessung	VPE kg	Preis/kg
50442x45	4,2 x 45	2,5	9,19 €
50442x65	4,2 x 65	2,5	9,19 €
50442x80	4,2 x 80	2,5	9,19 €

Art.-Grp. 6161

Ihr pers. Rabatt

### Leichtbauplattenstifte metallisiert

Leichtbauplattenstifte sind besonders gut für die Verlegung von leichten und weichen Materialien geeignet. Die 20 mm runde Kopfscheibe gibt dem zu befestigendem Material einen sehr guten Halt und festen Sitz.

Art.-Nr.	Abmessung	VPE kg	Preis/kg
50731x40	3,1 mm x 40 mm	2,5	7,19 €
50731x50	3,1 mm x 50 mm	2,5	7,19 €
50731x60	3,1 mm x 60 mm	2,5	7,19 €
50734x70	3,4 mm x 70 mm	2,5	7,19 €
50734x80	3,4 mm x 80 mm	2,5	7,19 €
50734x90	3,4 mm x 90 mm	2,5	7,19 €
50738x100	3,8 mm x 100 mm	2,5	7,19 €
50738x120	3,8 mm x 120 mm	2,5	7,19 €

Art.-Grp. 6163

Ihr pers. Rabatt



### BÄR-Schraubnägeln mit Senkkopf verzinkt

Art.-Nr.	Abmessung	VPE Stk.	Preis/100 Stk.
50235x25	3,5 mm x 25 mm	1.000	2,97 €
50235x30	3,5 mm x 30 mm	1.000	3,23 €
50235x35	3,5 mm x 35 mm	1.000	3,50 €
50235x40	3,5 mm x 40 mm	1.000	3,55 €
50235x45	3,5 mm x 45 mm	1.000	4,13 €
50235x50	3,5 mm x 50 mm	1.000	4,26 €
50235x55	3,5 mm x 55 mm	1.000	4,86 €
50235x60	3,5 mm x 60 mm	1.000	5,05 €
50235x65	3,5 mm x 65 mm	1.000	6,39 €
50242x50	4,2 mm x 50 mm	500	5,76 €
50242x60	4,2 mm x 60 mm	500	7,76 €
50242x65	4,2 mm x 65 mm	500	8,00 €
50242x70	4,2 mm x 70 mm	500	8,13 €
50242x80	4,2 mm x 80 mm	500	9,01 €
50246x70	4,6 mm x 70 mm	500	10,09 €
50246x100	4,6 mm x 100 mm	500	13,00 €

Art.-Grp. 6165

Ihr pers. Rabatt



### Dachpappstifte

Das bewährte Befestigungselement für Dach und Fassade  
Ausführung: feuerverzinkt

Art.-Nr.	Abmessung	VPE kg	Preis/kg
50925x20	2,5 x 20	2,5	5,46 €
50925x25	2,5 x 25	2,5	5,60 €
50928x17	2,8 x 17	2,5	6,30 €
50928x25	2,8 x 25	2,5	5,20 €
50928x30	2,8 x 30	2,5	5,04 €
50928x35	2,8 x 35	2,5	5,04 €
50928x45	2,8 x 45	2,5	5,04 €

Art.-Grp. 6166

Ihr pers. Rabatt





### BÄR-Sparrennägel

Ausführung: Ungehärtet, verzinkt

Art.-Nr.	Abmessung	VPE Stk.	Preis/100 Stk.
50363x110	6,0 x 110	250	30,38 €
50363x150	6,0 x 150	250	31,55 €
50363x180	6,0 x 180	100	62,46 €
50363x210	6,0 x 210	100	63,49 €

Art.-Grp. 6165

Art.-Nr.	Abmessung	VPE Stk.	Preis/100 Stk.
50363x230	6,0 x 230	100	72,03 €
50363x260	6,0 x 260	100	80,56 €
50363x280	6,0 x 280	100	86,64 €
50363x300	6,0 x 300	100	88,87 €

Art.-Nr.	Abmessung	VPE Stk.	Preis/100 Stk.
50363x330	6,0 x 330	100	93,69 €

Ihr pers. Rabatt



### Stahlnägel Senkkopf glatt

Glatter Schaft, glanzverzinkt

Art.-Nr.	Abmessung	VPE kg/Stk.	Preis/100 Stk.
500027x35	2,7 x 35	1,5/250	8,37 €
500027x40	2,7 x 40	1,8/250	9,41 €
500027x50	2,7 x 50	2,2/250	10,75 €
500027x60	2,7 x 60	2,7/250	12,08 €
500035x35	3,5 x 35	2,6/250	11,27 €
500035x45	3,5 x 45	3,4/250	11,33 €
500035x50	3,5 x 50	3,8/250	12,93 €

Stahlnagel Senkkopf Längsriefelung

500136x50	3,6 x 50	3,7/100	12,93 €
500140x63	4,0 x 63	5,0/100	15,37 €
500142x75	4,2 x 75	7,7/100	18,64 €

Art.-Grp. 6165

Art.-Nr.	Abmessung	VPE kg/Stk.	Preis/100 Stk.
500035x55	3,5 x 55	4,0/250	13,26 €
500035x60	3,5 x 60	4,5/250	13,94 €
500035x65	3,5 x 65	4,7/250	15,65 €
500045x60	4,5 x 60	4,8/250	18,83 €
500045x70	4,5 x 70	5,5/250	21,85 €
500045x75	4,5 x 75	6,0/250	24,08 €
500045x80	4,5 x 80	7,5/250	25,78 €

Ihr pers. Rabatt



### BÄR-Stahlnägel Linsenkopf glatt (Klempnernagel)

Mit geschnittener Spitze, gehärtet und getempert, glanzverzinkt

Art.-Nr.	Abmessung	VPE Stk.	Preis/100 Stk.
50036x20	3,6 x 20	100	9,18 €
50036x25	3,6 x 25	100	10,55 €
50036x30	3,6 x 30	100	12,30 €
50036x40	3,6 x 40	100	14,85 €
50036x50	3,6 x 50	100	15,62 €

Art.-Grp. 6165

Art.-Nr.	Abmessung	VPE Stk.	Preis/100 Stk.
50036x60	3,6 x 60	100	21,64 €
50036x70	3,6 x 70	100	22,80 €
50036x80	3,6 x 80	100	23,48 €
50036x90	3,6 x 90	100	25,20 €
50036x100	3,6 x 100	100	27,82 €

Ihr pers. Rabatt



### PARCO® Dekor-Stifte Edelstahl

Mit weißem Nylon-Kopf

Zur Befestigung von Kunststoff-Stirnbrettern im Giebelbereich sowie Dachüberständen. Auch verwendbar bei lackierten Holz-Stirnblättern.

Einsatzgebiete

- Innenausbau
- Dachdecker
- Fassadenbau
- Zimmereien

Art.-Nr.	Abmessung	Box Stk.	VPE Stk.	Preis/100 Stk.
504021x40K	2,13x40	250	5.000	25,55 €

Art.-Grp. 6167

Ihr pers. Rabatt





# Dachunterdeckbahnen

## Das neue „Produktdatenblatt für Unterdeckbahnen“ des ZVDH

Laut dem vom ZVDH (Zentralverband des deutschen Dachdeckerhandwerks) im November 2008 als Endfassung veröffentlichten „Produktdatenblättern für Unterspannbahnen und Unterdeckbahnen“ gelten in wesentlichen Merkmalen veränderte Fachregeln für die Verlegung von Unterdeckbahnen auf Steildächern.

In diesen Datenblättern sind erstmalig Standards für die Qualität dieser Bahnen definiert, aus der sich die Einteilung in Klassen (UDB-A, UDB-B und UDB-C) ergibt. Diese Klassifizierung wird nach einer umfangreichen Prüfung von einer neutralen Stelle (TU Berlin) vorgenommen.

Für den Verarbeiter ergeben sich somit im wesentlichen folgende Neuerungen:

Geeigte Dächer (Steildächer) müssen künftig mit einer sogenannten „Behelfsdeckung“ ausgeführt werden, die die Regensicherheit für einen vorgegebenen Zeitraum herstellt. Für eine Behelfsbedeckung sind nur Bahnen der Klassen UDB-A und UDB-B erlaubt.

Weiterhin werden im neuen Regelwerk „weitere Maßnahmen, z. B. die Verwendung von Nageldichtmaterialien unter der Konterlatte“ erwähnt. Daraus ergibt sich, dass Dichtmaterialien unter der Konterlattung eingesetzt werden müssen.

Zusätzlich dürfen nur Zubehörmaterialien eingesetzt werden, „die auf die jeweilige Unterdeckbahn abgestimmt und vom Hersteller der Unterdeckbahn als geeignet bezeichnet und in die Gewährleistung eingebunden sind.“

### GESAMTÜBERSICHT (Unterdeckbahnen)

Bezeichnung	Artikelnummer	Gewicht	Klasse	Temperaturbeständigkeit	Behelfsdeckungsdauer	UV-Stabilität	Besonderheit
SILISTO® Light	51810B	120 g/m <sup>2</sup>	UDB-A	+100° C	4 Wochen	3 Monate	
SILISTO® Light SK2	51810K2B	120 g/m <sup>2</sup>	UDB-A	+100° C	4 Wochen	3 Monate	mit 2 Klebestreifen
SILISTO® Trend	51811B	150 g/m <sup>2</sup>	UDB-A	+100° C	8 Wochen	3 Monate	
SILISTO® Trend SK2	51811K2B	150 g/m <sup>2</sup>	UDB-A	+100° C	8 Wochen	3 Monate	mit 2 Klebestreifen
SILISTO® Top	51812B	165 g/m <sup>2</sup>	UDB-A	+100° C	8 Wochen	3 Monate	
SILISTO® Top SK2	51812K2B	165 g/m <sup>2</sup>	UDB-A	+100° C	8 Wochen	3 Monate	mit 2 Klebestreifen
SILISTO® Max	51813B	200 g/m <sup>2</sup>	UDB-A	+100° C	8 Wochen	3 Monate	
SILISTO® Max SK2	51813K2B	200 g/m <sup>2</sup>	UDB-A	+100° C	8 Wochen	3 Monate	mit 2 Klebestreifen
SILISTO® ND	51814BD	220 g/m <sup>2</sup>	UDB-A	+150° C	3 Monate	dauerhaft	inkl. Nageldichtung
SILISTO® Trend Thermo	51821K2B	150 g/m <sup>2</sup>	UDB-A	+120° C	8 Wochen	6 Monate	bis zu 120° C hitzebeständig

### SILISTO® LIGHT

Diffusionsoffene Unterdeckbahn zur Behelfsbedeckung



#### Basic-Qualität

- ▶ 120 g/m<sup>2</sup>
- ▶ 3-lagig
- ▶ S<sub>d</sub>-Wert 0,02 m



#### Technische Daten

Material:	Spezial-Membran in zwei Lagen PP-Vlies	
Gewicht:	EN 1849-1	ca. 120 g/m <sup>2</sup>
Dicke:	EN 1849-1	0,35 mm
Reißkraft:	EN 12311	
		längs ca. 270 N quer ca. 200 N
Weiterreißfestigkeit:	EN 12310-1	
		längs ca. 160 N quer ca. 200 N
S <sub>d</sub> -Wert:	DIN 52615	0,02 m
Wasserdichtigkeit:	EN 13859-1	W 1
Brandverhalten:	EN 13501-1	Klasse E
Temperaturbeständigkeit:		+100° C
UV-Stabilität:		3 Monate
Fläche je Rolle:		75 m <sup>2</sup>
Eignung	Entspricht dem ZVDH-Produktdatenblatt Unterdeckbahnen Klasse UDB-A gemäß Tabelle 1. Geeignet für die Behelfsbedeckung.	
Geeignet als Behelfsdeckung	4 Wochen mit Naht- und Perforationssicherung	

### SILISTO® TREND

Diffusionsoffene Unterdeck- und Unterspannbahn zur Behelfsbedeckung



#### Der Klassiker

- ▶ 150 g/m<sup>2</sup>
- ▶ 3-lagig
- ▶ S<sub>d</sub>-Wert 0,02 m



#### Technische Daten

Material:	Spezial-Membran in zwei Lagen PP-Vlies	
Gewicht:	EN 1849-1	ca. 150 g/m <sup>2</sup>
Dicke:	EN 1849-1	0,55 mm
Reißkraft:	EN 12311	
		längs ca. 310 N quer ca. 230 N
Weiterreißfestigkeit:	EN 12310-1	
		längs ca. 160 N quer ca. 210 N
S <sub>d</sub> -Wert:	DIN 52615	0,02 m
Wasserdichtigkeit:	EN 13859-1	W 1
Brandverhalten:	EN 13501-1	Klasse E
Temperaturbeständigkeit:		+100° C
UV-Stabilität:		3 Monate
Fläche je Rolle:		75 m <sup>2</sup>
Eignung	Entspricht dem ZVDH-Produktdatenblatt Unterdeckbahnen Klasse UDB-A gemäß Tabelle 1. Geeignet für die Behelfsbedeckung	
Geeignet als Behelfsdeckung	8 Wochen mit Naht- und Perforationssicherung	

### SILISTO® LIGHT

Art.-Nr.	Artikelbezeichnung	Gewicht	Rollenbreite	Rollenlänge	Rollenfläche	Inhalt Palette	Preis/m <sup>2</sup>
51810B	SILISTO® LIGHT	120 g/m <sup>2</sup>	1,5 m	50 m	75 m <sup>2</sup>	2.100 m <sup>2</sup>	1,59 €
51810K2B	SILISTO® LIGHT SK2	120 g/m <sup>2</sup>	1,5 m	50 m	75 m <sup>2</sup>	2.100 m <sup>2</sup>	2,32 €

Art.-Grp. 7760

Ihr pers. Rabatt



**SILISTO® LIGHT SK2**  
mit zwei Klebestreifen

### SILISTO® TREND

Art.-Nr.	Artikelbezeichnung	Gewicht	Rollenbreite	Rollenlänge	Rollenfläche	Inhalt Palette	Preis/m <sup>2</sup>
51811B	SILISTO® TREND	150 g/m <sup>2</sup>	1,5 m	50 m	75 m <sup>2</sup>	2.100 m <sup>2</sup>	1,79 €
51811K2B	SILISTO® TREND SK2	150 g/m <sup>2</sup>	1,5 m	50 m	75 m <sup>2</sup>	2.100 m <sup>2</sup>	2,62 €
51811B3000*	SILISTO® TREND	150 g/m <sup>2</sup>	3,0 m	50 m	150 m <sup>2</sup>		2,65 €

Art.-Grp. 7761 \*Sonderartikel, keine Rücknahme

Ihr pers. Rabatt



**SILISTO® TREND SK2**  
mit zwei Klebestreifen

**SILISTO® TOP**

Diffusionsoffene Unterdeck- und Unterspannbahn zur Behelfsbedeckung



**Premium-Qualität**

- ▶ 165 g/m<sup>2</sup>
- ▶ 3-lagig
- ▶ S<sub>d</sub>-Wert 0,02 m



**Technische Daten**

Material:	Spezial-Membran in zwei Lagen PP-Vlies	
Gewicht:	EN 1849-1	ca. 165 g/m <sup>2</sup>
Dicke:	EN 1849-1	0,63 mm
Reißkraft:	EN 12311	
		längs ca. 360 N quer ca. 240 N
Weiterreißfestigkeit:	EN 12310-1	
		längs ca. 180 N quer ca. 210 N
S <sub>d</sub> -Wert:	DIN 52615	0,02 m
Wasserdichtigkeit:	EN 13859-1	W 1
Brandverhalten:	EN 13501-1	Klasse E
Temperaturbeständigkeit:		+100° C
UV-Stabilität:		3 Monate
Fläche je Rolle:		75 m <sup>2</sup>
Eignung	Entspricht dem ZVDH-Produktdatenblatt Unterdeckbahnen Klasse UDB-A gemäß Tabelle 1. Geeignet für die Behelfsbedeckung	
Geeignet als Behelfsdeckung	8 Wochen mit Naht- und Perforationssicherung	

**SILISTO® MAX**

Diffusionsoffene Unterdeck- und Unterspannbahn zur Behelfsbedeckung



**Premium-Plus Qualität**

- ▶ 200 g/m<sup>2</sup>
- ▶ 3-lagig
- ▶ S<sub>d</sub>-Wert 0,02 m



**Technische Daten**

Material:	Spezial-Membran in zwei Lagen PP-Vlies	
Gewicht:	EN 1849-1	ca. 200 g/m <sup>2</sup>
Dicke:	EN 1849-1	0,65 mm
Reißkraft:	EN 12311	
		längs ca. 395 N quer ca. 250 N
Weiterreißfestigkeit:	EN 12310-1	
		längs ca. 200 N quer ca. 240 N
S <sub>d</sub> -Wert:	DIN 52615	0,02 m
Wasserdichtigkeit:	EN 13859-1	W 1
Brandverhalten:	DIN 4102	Klasse E
Temperaturbeständigkeit:		+100° C
UV-Stabilität:		3 Monate
Fläche je Rolle:		75 m <sup>2</sup>
Eignung	Entspricht dem ZVDH-Produktdatenblatt Unterdeckbahnen Klasse UDB-A gemäß Tabelle 1. Geeignet für die Behelfsbedeckung	
Geeignet als Behelfsdeckung	8 Wochen mit Naht- und Perforationssicherung	

**SILISTO® TOP**

Art.-Nr.	Artikelbezeichnung	Gewicht	Rollenbreite	Rollenlänge	Rollenfläche	Inhalt Palette	Preis/m <sup>2</sup>
51812B	SILISTO® TOP	165 g/m <sup>2</sup>	1,5 m	50 m	75 m <sup>2</sup>	2.100 m <sup>2</sup>	2,23 €
51812K2B	SILISTO® TOP SK2	165 g/m <sup>2</sup>	1,5 m	50 m	75 m <sup>2</sup>	2.100 m <sup>2</sup>	3,24 €

Art.-Grp. 7762

Ihr pers. Rabatt

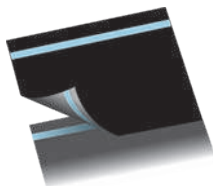

**SILISTO® TOP SK2**  
mit zwei Klebestreifen

**SILISTO® MAX**

Art.-Nr.	Artikelbezeichnung	Gewicht	Rollenbreite	Rollenlänge	Rollenfläche	Inhalt Palette	Preis/m <sup>2</sup>
51813B	SILISTO® MAX	200 g/m <sup>2</sup>	1,5 m	50 m	75 m <sup>2</sup>	2.100 m <sup>2</sup>	2,60 €
51813K2B	SILISTO® MAX SK2	200 g/m <sup>2</sup>	1,5 m	50 m	75 m <sup>2</sup>	2.100 m <sup>2</sup>	3,59 €

Art.-Grp. 7763

Ihr pers. Rabatt

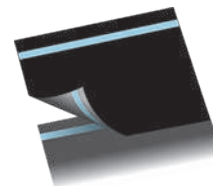

**SILISTO® MAX SK2**  
mit zwei Klebestreifen



**SILISTO® ND**  
Diffusionsoffene Unterdeck- und Unterspannbahn zur Behelfsbedeckung



**Premium-Plus Qualität**

- ▶ 220 g/m<sup>2</sup>
- ▶ PES-Vlies
- ▶ S<sub>d</sub>-Wert 0,09 m



**Technische Daten**

Material:	Polyestervlies	
Gewicht:	EN 1849-2	ca. 220 g/m <sup>2</sup>
Dicke:	EN 1849-2	0,8 mm
Weiterreißfestigkeit:	EN 12310-1	längs ca. 110 N quer ca. 130 N
Wasserdichtigkeit:	EN 1928	W 1
Brandverhalten:	EN 13501-1	Klasse E
Temperaturbeständigkeit:		-40° C bis +150° C
UV-Stabilität:		dauerhaft
Fläche je Rolle:		75 m <sup>2</sup>
Eignung	Entspricht dem ZVDH-Produktdatenblatt Unterdeckbahnen Klasse UDB-A gemäß Tabelle 1. Geeignet für die Behelfsbedeckung	
Geeignet als Behelfsdeckung	3 Monate mit Naht- und Perforationssicherung	

**SILISTO® TREND Thermo**  
Diffusionsoffene Unterdeck- und Unterspannbahn zur Behelfsbedeckung

**NEU • NEU • NEU**



**bis zu 120° C Hitzebeständig**

- ▶ 150 g/m<sup>2</sup>
- ▶ 3-lagig
- ▶ S<sub>d</sub>-Wert 0,2 m



**Technische Daten**

Material:	Monolithische Spezial-Funktionsmembran	
Gewicht:	EN 1849-1	ca. 150 g/m <sup>2</sup>
Dicke:	EN 1849-1	0,55 mm
Reißkraft:	EN 12311	längs ca. 500 N quer ca. 300 N
Weiterreißfestigkeit:	EN 12310-1	längs ca. 140 N quer ca. 170 N
S <sub>d</sub> -Wert:	EN 13859-1/ EN ISO 12572/ EN 1931	0,2 m
Wasserdichtigkeit:	EN 1928	W 1
Brandverhalten:	EN 13501-1	Klasse E
Temperaturbeständigkeit:		+120° C
UV-Stabilität:		6 Monate
Fläche je Rolle:		75 m <sup>2</sup>
Eignung	Entspricht dem ZVDH-Produktdatenblatt Unterdeckbahnen Klasse UDB-A gemäß Tabelle 1. Geeignet für die Behelfsbedeckung	
Geeignet als Behelfsdeckung	8 Wochen mit Naht- und Perforationssicherung	

**SILISTO® ND**

Art.-Nr.	Artikelbezeichnung	Gewicht	Rollenbreite	Rollenlänge	Rollenfläche	Inhalt Palette	Preis/m <sup>2</sup>
51814BD	SILISTO® ND	220 g/m <sup>2</sup>	1,5 m	50 m	75 m <sup>2</sup>	1.800 m <sup>2</sup>	5,90 €

Art.-Grp. 7763

**Ihr pers. Rabatt**

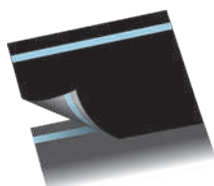

**SILISTO® ND**  
mit zwei Klebestreifen

**SILISTO® TREND Thermo**

Art.-Nr.	Artikelbezeichnung	Gewicht	Rollenbreite	Rollenlänge	Rollenfläche	Inhalt Palette	Preis/m <sup>2</sup>
51821K2B	SILISTO® TREND Thermo	150 g/m <sup>2</sup>	1,5 m	50 m	75 m <sup>2</sup>	2.100 m <sup>2</sup>	3,38 €

Art.-Grp. 7761

**Ihr pers. Rabatt**

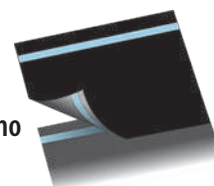

**SILISTO® TREND Thermo**  
mit zwei Klebestreifen

8. Bauhandwerk



### SILISTO® THERMO FASSADE LIGHT

Zwischen zwei wasserabweisenden Polyestervlies-Lagen ist bei dieser Bahn eine monolithische Spezial-Funktions-membran eingebettet. SILISTO® THERMO FASSADE LIGHT kann direkt auf Holzverschalungen oder Wärmedämmungen hinter vorgehängten und teiloffenen Fassaden mit bis zu 30 mm (max. 40% Fläche) offenem Fugenanteil verlegt werden.

**NEU**

#### Eigenschaften

- Fassadenbahn aus Polystestermaterial
- zuverlässiger Schutz gegen Niederschlag, Wind und Schmutz
- für geschlossene & teiloffene Fassaden
- UV-stabil & hitzebeständig bis + 120° C
- diffusionsoffen und formstabil
- mit integrierten Selbstklebestreifen

#### Technische Daten

Ausführung/Material	spezialbeschichtetes Polyestervlies
Temperaturbereich	-40° C bis +120° C
Dicke	ca. 0,4mm
Flächengewicht	ca. 120 g/m <sup>2</sup>
Abmessungen	1,5m x 50m
UV-Stabilität	Dauerhaft



Art.-Nr.	Klebestreifen	Breite	Rollenlänge	Inhalt Palette	Preis/m
518F120B	nein	1500 mm	50 m	24 Rollen / 1.200m	4,82 €
518F120B2B	ja	1500 mm	50 m	24 Rollen / 1.200m	5,69 €

Art.-Grp. 7765

**Ihr pers. Rabatt**



### SILISTO® KSK-Dichtbahn

Polymerbitumen - Kaltselbstklebebahn zur Abdichtung von Kelleraußenwänden, Balkonen, Lichtschächten, Stützmauern und Terrassen.



Abbildung ähnlich

#### Technische Daten

Brandverhalten	Klasse E (DIN EN 13501-1)
Wasserdichtigkeit	> 4bar/24h (DIN EN 1928 B)
Weiterreißwiderstand	> 100 N (DIN EN 12310-1)
Kaltbiegeverhalten	≤ -30°C (DIN EN 1109)
Verarbeitungstemperatur	- 5 °C bis + 30 °C
Untergrundtemperatur	+5 °C bis + 25°C
Gewicht / Rolle	ca. 23 kg

**CE**  
EN 13969

#### Eigenschaften

- Kaltselbstklebend
- Gute Verarbeitbarkeit bei niedrigen Temperaturen
- Sofort Wasser- und Schlagregenfest
- Rissüberbrückend ■ Lösemittelfrei
- Keine Haftung auf silikonhaltigen Untergründen

Art.-Nr.	Beschreibung	Abmessung m	VPE Stk.	Preis/m <sup>2</sup>
71630K	SILISTO® KSK-Dichtbahn mit Klebestreifen	1 x 15	1	14,50 €

Art.-Grp. 4056

**Ihr pers. Rabatt**

## Zubehör für SILISTO® Unterspannbahnen

### SILISTO® USK Klebe-Dichtmasse

SILISTO® USK Klebe-Dichtmasse wird eingesetzt zur wind- und regendichten Überlappungs- und Bauwerkskörperanschluss-Verklebung von Unterdach-, Unterdeck- und Dachunterspannbahnen entsprechend der Energieeinsparverordnung EnEV 2007.

Durch die während des Abbindeprozesses entstehende leichte Schaumstruktur dichtet die SILISTO® USK Klebe-Dichtmasse die Nagel- und Klammerstiftbereiche regensicher ab, z. B. bei der Befestigung der SILISTO® Dachbahnen und der Konterlattung.

SILISTO® USK Klebe-Dichtmasse besitzt optimale Penetrationseigenschaften in die Vliesschichten der genannten Dachbahnen, sodass eine dauerhaft regensichere Abdichtung erreicht wird.

Art.-Nr.	Bezeichnung	Inhalt	VPE Stk.	Preis/ Stk.
710302	SILISTO® USK Klebe-Dichtmasse - Kartusche	290 ml	12	12,90 €

Art.-Grp. 4030

**Ihr pers. Rabatt**

#### Technische Daten

Basis	Formulierte MS-Polymere
Farbe	schwarz
Filmeigenschaft	zähelastisch
Viskosität	mittelviskos-pastös (bei 20°C)
Dichte	ca. 1,54 g/ml
Hautbildungszeit	ca. 5 - 10 Minuten (trocken, bei 20°C, Auftragsmenge 500 µm-PE/PVC)
Aushärtezeit	ca. 24 h (2,5 mm Klebstoffraupe, bei 20°C, 50 % rel. Luftfeuchte)
Mindestverarbeitungstemperatur	ab +7° C



### SILISTO® Nageldichtband



Das spezielle SILISTO® Nageldichtband vereinigt in idealer Weise alle Anforderungen für eine dauerhafte und einfache Abdichtung von allen Durchdringungen. Es besteht aus einem Butylkautschukband mit einer einseitig aufgebracht hochflexiblen Folie.

Art.-Nr.	Bezeichnung	Breite mm	Rollenlänge m	VPE Rollen	Preis/ Rolle
524ND	Nageldichtband	50	10	2	18,40 €

Art.-Grp. 5851

**Ihr pers. Rabatt**

### SILISTO® Reparaturband



Das SILISTO® Reparaturband ist speziell auf den Einsatz bei allen Reparatur- und Anschlussarbeiten mit SILISTO® Dachunterspann- und Unterdeckbahnen ausgerichtet. Es verbindet leichte Verarbeitung mit höchsten Klebkräften.

Art.-Nr.	Bezeichnung	Breite mm	Rollenlänge m	VPE Rollen	Preis/ Rolle
524RB	Reparaturband	60	25	2	18,40 €

Art.-Grp. 5851

**Ihr pers. Rabatt**

### SILISTO® Nageldichtband ECO

■ geschlossenzelliger Polyethylschaum

**NEU**

Art.-Nr.	Bezeichnung	Rollenbreite mm	Rollenlänge m	Preis/ Rolle
524NDECO	SILISTO® Nageldichtband ECO	50	30	29,79 €

Art.-Grp. 5851

**Ihr pers. Rabatt**



### SILISTO® Primer Spezial

SILISTO Primer Spezial ist ein lösemittelfreier, hochwertiger, haftverbessernder Voranstrich auf Basis Bitumenemulsion für KSK-Abdichtungsbahnen.

#### Eigenschaften

- gebrauchsfertig
- schnell trocknend
- streich-, roll- und spritzfähig
- umweltfreundlich, lösemittelfrei

#### Geeignete Untergründe

Kellerwände, Bodenplatten, Fundamente, Balkone, Tiefgaragen und Terrassen. Alle bekannten und geeigneten mineralischen Untergründe.



#### Technische Daten

Dichte	ca. 1,0 kg/l
Temperatur bei Verarbeitung und Durchtrocknung	+5°C bis +30 °C
Überarbeitbar nach	ca. 45 Minuten
Lagerfähigkeit	mind. 18 Monate: original verschlossen, kühl, trocken und frostfrei lagern.
Verbrauch	0,10 l/m <sup>2</sup> - 0,15 l/m <sup>2</sup>

Art.-Nr.	Beschreibung	Inhalt Liter	VPE/ Palette	Preis/ Liter
7164	Grundierung zur Haftverbesserung	10	44	4,85 €

Art.-Grp. 4056

**Ihr pers. Rabatt**

### SILISTO® Haftgrundierung

SILISTO Haftgrundierung ist ein farbloser, haftverbessernder Voranstrich auf Dispersionsbasis zur Untergrundvorbereitung, auch bei niedrigen Temperaturen.

#### Eigenschaften

- gebrauchsfertig
- schnell trocknend
- streich-, roll- und spritzfähig
- umweltfreundlich, lösemittelfrei

#### Geeignete Untergründe

Kellerwände, Bodenplatten, Fundamente, Balkone, Tiefgaragen und Terrassen. Alle bekannten und geeigneten mineralischen Untergründe.



#### Technische Daten

Dichte	ca. 1,0 kg/l
Temperatur bei Verarbeitung und Durchtrocknung	-5°C bis +30 °C
Überarbeitbar nach	ca. 45 Minuten
Lagerfähigkeit	mind. 12 Monate: original verschlossen, kühl, trocken und frostfrei lagern.
Verbrauch	0,10 l/m <sup>2</sup> - 0,15 l/m <sup>2</sup>

Art.-Nr.	Beschreibung	Inhalt Liter	VPE/ Palette	Preis/ Liter
7165	SILISTO® Haftgrundierung	10	44	12,30 €

Art.-Grp. 4056

**Ihr pers. Rabatt**

### SILISTO®-FIX 1K-Dickbeschichtung

Einkomponentige, kunststoffmodifizierte, polystyrolhaltige Bitumendickbeschichtung (PMBC) zur erdberührten Bauwerksabdichtung.

**Merkmale**

- DIN 18533
- Lösemittelfrei und umweltschonend
- Polystyrolhaltig
- Rissüberbrückend und flexibel
- Spachtelfähig
- Gebrauchsfertig
- Frostfrei bis 12 Monate lagerfähig

**Anwendungen**

Schützt erdberührte Bauteile nach DIN 18533 Teil 3 dauerhaft im Anwendungsbereich W1-E (Bodenfeuchte und nichtdrückendes Wasser) und W4-E (Spritzwasser und Bodenfeuchte am Wandsockel). Anwendbar auf senkrechten und waagerechten Flächen, Bodenplatten, Fundamenten und auf Kellerwänden. Verwendbar auf allen bekannten und geeigneten mineralischen Untergründen.

Art.-Nr.	Ausführung	VPE Inhalt/Eimer	Menge Palette	Preis/l
7161R	SILISTO®-FIX 1K-Dickbeschichtung Typ Basic	30 l	540	2,26 €
7161SR	SILISTO®-FIX 1K-Dickbeschichtung Typ Premium	30 l	540	2,50 €
71610R	SILISTO®-FIX Vorstrich Emulsion	10 l	600	3,49 €

Art.-Grp. 4056

**Ihr pers.  
Rabatt**



**Technische Daten**

	BASIC	PREMIUM
Dichte	0,65 kg/l	0,65 kg/l
Materialschwund	20 %	14 %
Durchhärtung / Belastbarkeit*	3 Tage	4 Tage
Regenfestigkeit*	5-6 Std.	3-4 Std.
Temperatur bei Verarbeitung und Durchtrocknung**	+5°C bis +30°C	+5°C bis +30°C

### SILISTO®-FIX 2K-Dickbeschichtung

Zweikomponentige, kunststoffmodifizierte, polystyrolhaltige Bitumendickbeschichtung (PMBC) zur erdberührten Bauwerksabdichtung.

**Merkmale**

- DIN 18533
- Lösemittelfrei und umweltschonend
- Polystyrolhaltig
- Nach kurzer Zeit regenfest
- Frostfrei bis 12 Monate lagerfähig

**Anwendungen**

Schützt erdberührte Bauteile nach DIN 18533 Teil 3 dauerhaft im Anwendungsbereich W1-E (Bodenfeuchte und nicht drückendes Wasser), W3-E (Nicht drückendes Wasser auf erdüberschütteten Decken) und W4-E (Spritzwasser und Bodenfeuchte am Wandsockel). Anwendbar auf senkrechten und waagerechten Flächen, Bodenplatten, Fundamenten und auf Kellerwänden. Verwendbar auf allen bekannten und geeigneten mineralischen Untergründen.

Art.-Nr.	Ausführung	VPE Inhalt/Eimer	Menge Palette	Preis/l
7162R	SILISTO®-FIX 2K-Dickbeschichtung Typ Basic	30 l	540	2,70 €
7162SR	SILISTO®-FIX 2K-Dickbeschichtung Typ Premium	30 l	540	2,84 €
71610R	SILISTO®-FIX Vorstrich Emulsion	10 l	600	3,49 €

Art.-Grp. 4056

**Ihr pers.  
Rabatt**



**Technische Daten**

	BASIC	PREMIUM
Dichte A / (B)	0,65 kg/l / (1,54 kg/l)	0,65 kg/l / (1,55 kg/l)
Materialschwund	20 %	15 %
Durchhärtung / Belastbarkeit*	2-3 Tage	1-2 Tage
Regenfestigkeit*	5-6 Std.	3-4 Std.
Verarbeitungszeit	mind. 1-2 Std.	mind. 1-2 Std.
Temperatur bei Verarbeitung und Durchtrocknung**	+5°C bis +30°C	+5°C bis +30°C

\* Je nach Luftfeuchtigkeit, Temperatur, Schichtdicke und Untergrund können diese Werte deutlich abweichen. Die ermittelten Zahlen beziehen sich auf das Normklima von +23°C und 50% relative Luftfeuchtigkeit. \*\* Temperatur: Bauteil-, Einbau- und Umgebungstemperatur.

**Anforderung gemäß DIN 18533-3**

Artikelnr.	W1-E (Bodenfeuchte und nicht drückendes Wasser)	W2.1-E (Mäßige Einwirkung von drückendem Wasser ≤ 3 m Eintauchtiefe)	W3-E (Nicht drückendes Wasser auf erdüberschütteten Decken)	W4-E (Spritzwasser und Bodenfeuchte am Wandsockel)
7161R	✓	X	X	✓
7162R	✓	X	✓	✓
7161SR	✓	✓	✓	✓
7162SR	✓	✓	✓	✓

Alle Angaben ohne Gewähr. Bitte beachten Sie das technische Merkblatt sowie das Sicherheitsdatenblatt.

## SILISTO® Dampfbremse - für Sanierungen (mit 2 Klebestreifen)

Ein großer Anteil der heutigen Arbeiten an Dächern werden in den Bereich der Sanierung fallen. Oft ist es dabei aus technischer und aus wirtschaftlicher Sicht nicht möglich, die Luftsperrre raumseitig auszuführen, wie es nach Stand der Technik für Neubauten üblich ist. Für dieses Problem ist die SILISTO® Dampfbremse die ideale Lösung.

Die SILISTO® Dampfbremse wird außen parallel zur Traufe mit einer Überlappung von mindestens 10 cm verlegt. Die Bahn wird dabei spannungsfrei zwischen die Sparrenfelder verlegt. Alle Überlappungen und Anschlüsse müssen verklebt werden.

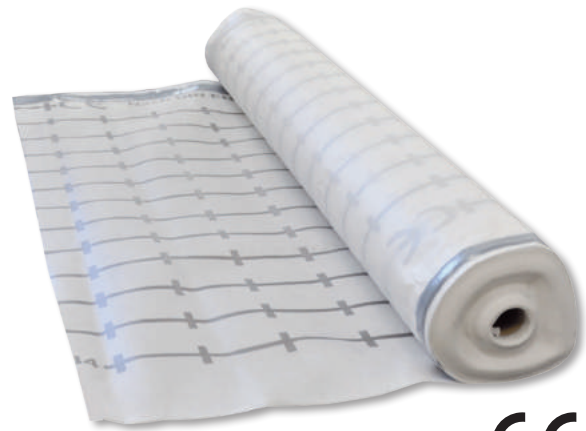
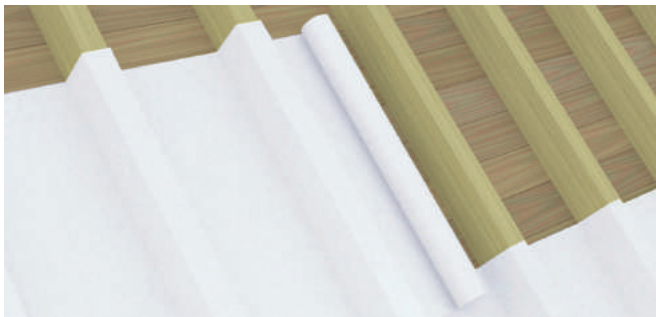
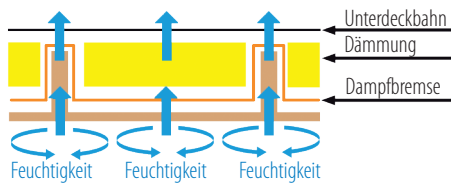

### Technische Daten

Material:		PP-PP-PP
Gewicht:	EN 1849-1	100 g/m <sup>2</sup>
Dicke:	EN 1849-1	0,4 mm
Reißkraft:	EN 12311	längs >170 N/5 cm
		quer >170 N/5 cm
Weiterreißfestigkeit:	EN 12310-1	>90 N
WDD-Stromdichte:	DIN 53122	13 g/(m <sup>2</sup> x d)
S <sub>y</sub> -Wert:	DIN 52615	2 m
Wasserdichtigkeit:	EN 13859-1	W 1
Brandverhalten:	DIN 4102	B 2
Temperatureinsatzbereich:		-40°C bis +80°C
UV-Stabilität:		3 Monate
Fläche je Rolle:		75 m <sup>2</sup>

Art.-Nr.	Beschreibung	Abmessung	Fläche je Rolle	Inhalt Palette	Preis/m <sup>2</sup>
518S110K2B	SILISTO® Dampfbremse	1,5 x 50 m	75 m <sup>2</sup>	3.000 m <sup>2</sup>	1,98 €

Art.-Grp. 7600

Ihr pers. Rabatt

## PE-Baufolie

Transluzente Baufolie besteht zu 100 % aus LDPE Regenerat (Recyclingmaterial). PE-Baufolien sind nicht dauerhaft UV-beständig, deshalb sollten sie bei entsprechender Verwendung vor Tageslicht geschützt werden. Farbschwankungen sind abhängig von den verwendeten Regranulaten und beeinträchtigen nicht die Qualität der Folie.

Art.-Nr.	Bezeichnung	Abmessung	Rollenbreite	Fläche je Rolle	Inhalt Palette	Preis/Rolle
518050	Typ 50	4,0 x 50 m	1,0 m	200 m <sup>2</sup>	83 Rollen	36,29 €
5180100	Typ 100	4,0 x 50 m	1,0 m	200 m <sup>2</sup>	68 Rollen	43,57 €
5180150	Typ 150	4,0 x 50 m	1,0 m	200 m <sup>2</sup>	52 Rollen	67,39 €
5180200	Typ 200	4,0 x 50 m	1,0 m	200 m <sup>2</sup>	33 Rollen	85,17 €

Art.-Grp. 7770

Ihr pers. Rabatt



## Folienklebebänder (doppelseitig klebend)

Art.-Nr.	Bezeichnung	Rollenlänge	Breite	Inhalt VPE	Preis/Rolle
518251	Folienkleband doppelseitig	50 m	25 mm	72 Rollen	11,25 €

Art.-Grp. 5910

Ihr pers. Rabatt

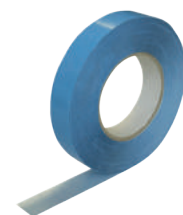



## PE-Dampfbremse

Moderne Dampfbremsen haben die Aufgabe, das Eindringen von feuchtwarmer Luft in die Dachkonstruktion zu verhindern.

Ihre Wirkung erzielt die Dampfbremse nur, wenn Sie mit einer entsprechenden Wärmedämmung an deren Rauminnenseite zur Herstellung einer Luftdichtheit eingebaut wird. Bei fachgerechter Montage schützt die Dampfbremse vor Nässe und verhindert Schimmelbildung und sorgt so für ein gesundes Innenraumklima.

Überlappungen und Durchdringungen werden mit Spezialklebebändern (Art.-Nr. 518060B/518260B) verklebt, Wandanschlüsse werden mit unserem hochflexiblen Folienkleber SILISTO® (Art.-Nr. 7103010W) hergestellt, damit auch an diesen Problemstellen die Luftdichtheit gewährleistet ist.

Auch als Estrichfolie erfüllt die PE-Dampfbremse alle üblichen Anforderungen, Dampfbremsen haben generell einen wesentlich besseren  $s_d$ -Wert als herkömmliche Baufolien und können keinesfalls durch diese ersetzt werden.



- Material: Polyethylen
- Brandverhalten: Klasse E gemäß EN 13501-1:2010
- $s_d$ -Werte: >100 m bei Art. 518160B  
>120 m bei Art. 518200B
- Hohe Reißfestigkeit: längs ca. 145 N/5 cm, quer ca. 135 N/5 cm bei Art. 518160B  
längs ca. 170 N/5 cm, quer ca. 140 N/5 cm bei Art. 518200B

Art.-Nr.	Beschreibung	Abmessung	Rolle	Inhalt/Palette	Preis/m <sup>2</sup>
518160B	PE-Dampfbremse	4,0 x 25 m	100 m <sup>2</sup>	8.500 m <sup>2</sup>	0,59 €
518200B	PE-Dampfbremse	4,0 x 25 m	100 m <sup>2</sup>	6.800 m <sup>2</sup>	0,89 €

Art.-Grp. 7600

Ihr pers. Rabatt

## Zubehör

Art.-Nr.	Bezeichnung	Abmessung	VPE	Preis/Rolle
518060B	Dampfbremsen-Klebeband für Durchdringungen - grün	60 mm x 25 m	4 Rollen	18,90 €
518260B	Dampfbremsen-Klebeband für Überlappungen - gelb	60 mm x 25 m	4 Rollen	18,90 €

Art.-Grp. 5850

Ihr pers. Rabatt



Art.-Nr.	Bezeichnung	Inhalt	VPE	Preis/Stk.
7103010W	Kartusche	310 ml / 435 g	20	6,90 €
7103010W600	Schlauchbeutel*	600 ml / 840 g	20	9,70 €

Art.-Grp. 4032

\*Pro Karton 4 Beuteldüsen inklusive

Ihr pers. Rabatt



## SILISTO® Nageldichtband ECO

- geschlossenzelliger Polyethylenschaum

Art.-Nr.	Bezeichnung	Rollenbreite mm	Rollenlänge m	Preis/Rolle
524NDECO	SILISTO® Nageldichtband ECO	50	30	29,79 €

Art.-Grp. 5851

Ihr pers. Rabatt



### SILISTA®THERM Waffleboard XPS

Zur Luftschichtdämmung zwischen Mauerwerk und Klinker bei Fenster und Türöffnungen

- Material: Extrudiertes Polystyrol XPS
- Wärmeleitfähigkeit: 20-60 mm = 0,035 W/mK  
61-80 mm = 0,037 W/mK  
81-120 mm = 0,041 W/mK
- Druckfestigkeit bei 10% Stauchung: 0,3 N/mm<sup>2</sup>
- Wasseraufnahme (Eintauchen/28 Tage): 0,7 %
- Wasseraufnahme (Diffusion): 3 %
- Oberfläche mit Wafflestruktur zur besseren Putzhaftung



Art.-Nr.	Breite	Stärke	Elementlänge	Inhalt Palette	Preis/m
515881	80 mm	80 mm	1,25 m	320 m	2,74 €
5158101*	100 mm	80 mm	1,25 m	345 m	2,55 €
5158121*	120 mm	80 mm	1,25 m	285 m	3,05 €
5158141	140 mm	80 mm	1,25 m	240 m	3,56 €
5158171	170 mm	80 mm	1,25 m	240 m	5,43 €
5158161	160 mm	80 mm	1,25 m	200 m	4,48 €
5158181	180 mm	80 mm	1,25 m	180 m	5,40 €
51581803	120 mm	100 mm	1,25 m	237 m	3,80 €
51581141	140 mm	100 mm	1,25 m	250 m	4,90 €
5158191	190 mm	80 mm	1,25 m	180 m	5,70 €



Art.-Grp. 7780

\* Diese Abmessungen werden zu 70% bestellt - Weitere Abmessungen auf Anfrage erhältlich  
Lieferbedingungen: Es werden grundsätzlich nur volle Paletten einer Abmessung geliefert.

Ihr pers. Rabatt

### SILISTO®THERM Z

XPS-Dämmplatte als Sockeldämmung

- Wärmedämmend
- Form- und druckstabil

Durch die abschüssige Verlegung der Z-Folie über die 45% abgewinkelte SILISTO® THERM Z wird auftretende Feuchtigkeit abgeleitet, so dass typische Feuchtzonen in diesem Bereich verhindert werden.



Art.-Nr.	Stärke mm	Elementhöhe	Elementlänge	Preis/m
515760x600	60	600 mm	1,25 m	10,52 €
515780x500	80	500 mm	1,25 m	14,00 €
515780x600	80	600 mm	1,25 m	14,00 €
5157120x360	120	360 mm	1,25 m	20,97 €
5157120x450	120	450 mm	1,25 m	20,97 €
5157120x500	120	500 mm	1,25 m	20,97 €
5157120x550	120	550 mm	1,25 m	20,97 €
5157120x580	120	580 mm	1,25 m	20,97 €
5157120x600	120	600 mm	1,25 m	20,97 €
5157140x500	140	500 mm	1,25 m	24,46 €
5157140x550	140	550 mm	1,25 m	24,46 €
5157140x580	140	580 mm	1,25 m	24,46 €
5157140x600	140	600 mm	1,25 m	24,46 €
5157160x500	160	500 mm	1,25 m	27,94 €
5157160x600	160	600 mm	1,25 m	27,94 €
5157180x600	180	600 mm	1,25 m	35,46 €

Art.-Grp. 7850

Andere Höhen auf Anfrage bis 600 mm erhältlich.

Ihr pers. Rabatt

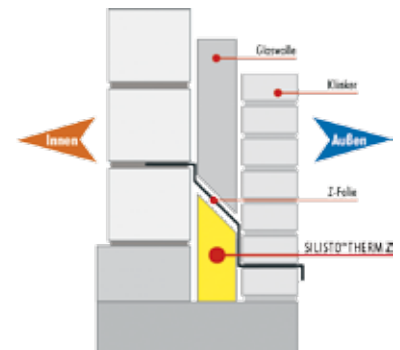

### SILISTA®THERM Deckenrandschalung

Dämmstoff aus extrudiertem Polystyrol 35 mm bzw. 60 mm  
Wärmeleitfähigkeitsgruppe 035, Elementlänge: 2 m  
Nut und Feder

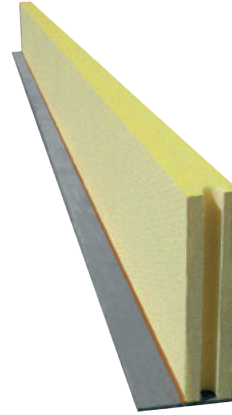

- Extreme Stabilität durch Verklebung mit PU-Kleber
- Spart Energie
- Baustoffklasse B2
- Fuß aus Faserzement (FZ)
- Ungepresst
- Erfüllt alle Anforderungen der WSVO
- Geschlossenzellig
- Schont die Umwelt
- Normalerhärtet

Art.-Nr.	Stärke	Elementhöhe	Inhalt Palette	Preis/m
5151160	35 mm	160 mm	320 m	2,99 €
5151180	35 mm	180 mm	320 m	3,23 €
5151200	35 mm	200 mm	320 m	3,50 €
5151220	35 mm	220 mm	280 m	3,83 €
5151240	35 mm	240 mm	240 m	3,98 €
5151250	35 mm	250 mm	240 m	4,32 €

Art.-Grp. 7790

Art.-Nr.	Stärke	Elementhöhe	Inhalt Palette	Preis/m
5151160180	35 mm	160/180 mm	320 m	3,60 €
5151180200	35 mm	180/200 mm	320 m	3,90 €
5151200220	35 mm	200/220 mm	320 m	4,30 €
5151160x60	60 mm	160 mm	320 m	5,01 €
5151180x60	60 mm	180 mm	240 m	4,60 €
5151200x60	60 mm	200 mm	240 m	5,90 €
5151250x60	60 mm	250 mm	180 m	5,95 €

MIR-PALETTEN

Ihr pers. Rabatt

### SILISTA®THERM Deckenrandschalung

Mit individueller Bedruckung nach Kundenwunsch



Art.-Nr.	Stärke	Elementhöhe	Inhalt Palette	Preis/m
5151160B	35 mm	160 mm	320 m	3,63 €
5151180B	35 mm	180 mm	320 m	3,88 €
5151200B	35 mm	200 mm	320 m	4,13 €
5151250B	35 mm	250 mm	240 m	4,96 €

Art.-Grp. 7795

Art.-Nr.	Stärke	Elementhöhe	Inhalt Palette	Preis/m
5151160x60B	60 mm	160 mm	320 m	5,90 €
5151180x60B	60 mm	180 mm	260 m	6,40 €
5151200x60B	60 mm	200 mm	260 m	6,40 €
5151250x60B	60 mm	250 mm	200 m	7,20 €

Ihr pers. Rabatt

### SILISTA®THERM Ringbalkenschalung

Dämmstoff aus extrudiertem Polystyrol

Wärmeleitfähigkeitsgruppe 035  
Elementlänge: 2,00 m, Nut und Feder

XPS

- Thermoplastisch
- Geschlossenzellig
- Erfüllt alle Anforderungen der WSVO
- Spart Energie
- Fuß aus Faserzement (FZ)
- Ungepresst
- Normalerhärtet
- Baustoffklasse B2
- Druckfestigkeit von 35 N/mm<sup>2</sup>
- Inklusive 3 Ringklammern



Art.-Nr.	Elementhöhe	Elementbreite	Stärke	Inhalt Palette	Preis/m
515R175240	240 mm	175 mm	35 mm	112 m	10,02 €
515R240240	240 mm	240 mm	35 mm	84 m	10,60 €
515R300240	300 mm	240 mm	35 mm	64 m	15,70 €
515R300300	300 mm	300 mm	35 mm	56 m	15,90 €

Art.-Grp. 7855

Sonderhöhen auf Wunsch lieferbar, Bestellmengen kleiner als eine Palette werden unfrei geliefert!

Ihr pers. Rabatt

**PARCO® Stellkeil für Kalk-Sandstein**

- Zum Stellen von u.a. Kalksandstein-Elementen
- Material: Polystyren-Mix
- Maße: 43 x 17 x 7 mm (L x B x H)

**NEU**



Art.-Nr.	Bezeichnung	VPE Stk.	Preis/ 100 Stk.
550SK	Stellkeil für Kalk-Sandstein	500	11,90 €

Art.-Grp. 6130

Ihr pers. Rabatt

**Meterriss-Plakette mit Pinsel**

- Zur dauerhaften Sicherung des Meterrisses bis nach den Putzarbeiten
- Zur Sicherung von Höhen und Koten sowie Achsen bis nach den Putzarbeiten

**NEU**

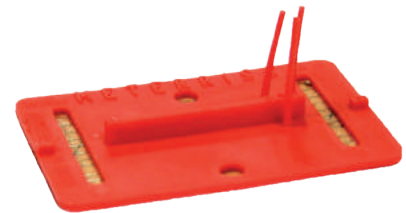

Art.-Nr.	Bezeichnung	VPE Stk.	Preis/ Stück
550RS20	Meterriss-Plakette, nicht selbstklebend	200	2,57 €
550RS21	Meterriss-Plakette, <b>selbstklebend</b>	200	2,72 €

Art.-Grp. 7711

Ihr pers. Rabatt



**Aufeinander bauen**

und sich auf Qualität verlassen können.

**NÖGEL**  
...die gute Verbindung



## Ringbalkenschalung

### Vorteile:

- Vorgebohrte Löcher für einfache Montage
- Stabile zementgebundene Spanplatten
- Besonders starke Metallbügel



**NEU**





## Verlorene Ringbalkenschalung

Ohne Boden

- H-Schalung
- Zementgebundene Spanplatten
- Für Schalungen in Standardbreite sind Ecksteine mit 90°-Winkel erhältlich
- Standardschalungen aus 10 mm starken Platten
- Länge je Element: 1,67 m



**NEU**

Höhe: 16 cm					
Ohne Boden		nicht besandet		beidseitig besandet	
Mauerwerk	Paletteninhalt Stk.	Art.-Nr.	1 Palette Preis/m	Art.-Nr.	1 Palette Preis/m
11,5 cm	140	515F16x115G	12,25 €	515F16x115	13,47 €
15 cm	117	515F16x150G	12,75 €	515F16x150	13,97 €
17,5 cm	93	515F16x175G	13,50 €	515F16x175	14,72 €
20 cm	70	515F16x200G	14,60 €	515F16x200	15,82 €
24 cm	70	515F16x240G	14,95 €	515F16x240	16,17 €
30 cm	47	515F16x300G	17,66 €	515F16x300	18,88 €
36,5 cm	47	515F16x365G	18,01 €	515F16x365	19,23 €

Höhe: 20 cm					
Ohne Boden		nicht besandet		beidseitig besandet	
Mauerwerk	Paletteninhalt Stk.	Art.-Nr.	1 Palette Preis/m	Art.-Nr.	1 Palette Preis/m
11,5 cm	120	515F20x115G	13,56 €	515F20x115	14,78 €
15 cm	100	515F20x150G	14,35 €	515F20x150	15,57 €
17,5 cm	80	515F20x175G	15,18 €	515F20x175	16,41 €
20 cm	60	515F20x200G	16,45 €	515F20x200	17,67 €
24 cm	60	515F20x240G	16,80 €	515F20x240	18,02 €
30 cm	40	515F20x300G	19,86 €	515F20x300	21,08 €
36,5 cm	40	515F20x365G	20,21 €	515F20x365	21,43 €

Höhe: 24,5 cm					
Ohne Boden		nicht besandet		beidseitig besandet	
Mauerwerk	Paletteninhalt Stk.	Art.-Nr.	1 Palette Preis/m	Art.-Nr.	1 Palette Preis/m
11,5 cm	100	515F24x115G	15,22 €	515F24x115	16,45 €
15 cm	83	515F24x150G	16,11 €	515F24x150	17,33 €
17,5 cm	66,8	515F24x175G	17,23 €	515F24x175	18,46 €
20 cm	50	515F24x200G	18,72 €	515F24x200	19,95 €
24 cm	50	515F24x240G	18,90 €	515F24x240	20,12 €
30 cm	33	515F24x300G	22,48 €	515F24x300	23,71 €
36,5 cm	33	515F24x365G	22,83 €	515F24x365	24,06 €

Höhe: 30 cm					
Ohne Boden		nicht besandet		beidseitig besandet	
Mauerwerk	Paletteninhalt Stk.	Art.-Nr.	1 Palette Preis/m	Art.-Nr.	1 Palette Preis/m
11,5 cm	100	515F30x115G	18,90 €	515F30x115	20,12 €
15 cm	83	515F30x150G	19,78 €	515F30x150	21,01 €
17,5 cm	66,8	515F30x175G	20,91 €	515F30x175	22,13 €
20 cm	50	515F30x200G	22,40 €	515F30x200	23,62 €
24 cm	50	515F30x240G	22,75 €	515F30x240	23,97 €
30 cm	33	515F30x300G	25,81 €	515F30x300	27,03 €
36,5 cm	33	515F30x365G	26,16 €	515F30x365	27,38 €

Höhe: 35 cm					
Ohne Boden		nicht besandet		beidseitig besandet	
Mauerwerk	Paletteninhalt Stk.	Art.-Nr.	1 Palette Preis/m	Art.-Nr.	1 Palette Preis/m
11,5 cm	80	515F35x115G	23,58 €	515F35x115	24,81 €
15 cm	66,8	515F35x150G	24,58 €	515F35x150	25,81 €
17,5 cm	53,4	515F35x175G	25,92 €	515F35x175	27,15 €
20 cm	40	515F35x200G	27,92 €	515F35x200	29,15 €
24 cm	40	515F35x240G	28,27 €	515F35x240	29,50 €
30 cm	26,7	515F35x300G	31,88 €	515F35x300	33,11 €
36,5 cm	26,7	515F35x365G	32,58 €	515F35x365	33,81 €

Höhe: 40 cm					
Ohne Boden		nicht besandet		beidseitig besandet	
Mauerwerk	Paletteninhalt Stk.	Art.-Nr.	1 Palette Preis/m	Art.-Nr.	1 Palette Preis/m
11,5 cm	80	515F40x115G	25,86 €	515F40x115	27,08 €
15 cm	66,8	515F40x150G	26,86 €	515F40x150	28,08 €
17,5 cm	53,4	515F40x175G	28,20 €	515F40x175	29,42 €
20 cm	40	515F40x200G	30,20 €	515F40x200	31,42 €
24 cm	40	515F40x240G	30,72 €	515F40x240	31,95 €
30 cm	26,7	515F40x300G	35,38 €	515F40x300	36,61 €
36,5 cm	26,7	515F40x365G	35,91 €	515F40x365	37,13 €

Art.-Grp. 7791

Ihr pers. Rabatt

## Verlorene Ringbalkenschalung

Mit Boden

- U-Schalung
- Zementgebundene Spanplatten
- Für Schalungen in Standardbreite sind Ecksteine mit 90°-Winkel erhältlich
- Standardschalungen aus 10 mm starken Platten
- Länge je Element: 1,67 m



**NEU**

Höhe: 16 cm					
Mit Boden		nicht besandet		beidseitig besandet	
Mauerwerk	Paletteninhalt Stk.	Art.-Nr.	1 Palette Preis/m	Art.-Nr.	1 Palette Preis/m
11,5 cm	140	515FB16x115G	13,60 €	515FB16x115	14,82 €
15 cm	117	515FB16x150G	14,67 €	515FB16x150	15,90 €
17,5 cm	93	515FB16x175G	15,77 €	515FB16x175	17,00 €
20 cm	70	515FB16x200G	17,22 €	515FB16x200	18,45 €
24 cm	70	515FB16x240G	17,92 €	515FB16x240	19,15 €
30 cm	47	515FB16x300G	21,16 €	515FB16x300	22,38 €
36,5 cm	47	515FB16x365G	21,86 €	515FB16x365	23,08 €

Höhe: 20 cm					
Mit Boden		nicht besandet		beidseitig besandet	
Mauerwerk	Paletteninhalt Stk.	Art.-Nr.	1 Palette Preis/m	Art.-Nr.	1 Palette Preis/m
11,5 cm	120	515FB20x115G	15,13 €	515FB20x115	16,36 €
15 cm	100	515FB20x150G	16,27 €	515FB20x150	17,50 €
17,5 cm	80	515FB20x175G	17,46 €	515FB20x175	18,68 €
20 cm	60	515FB20x200G	19,07 €	515FB20x200	20,30 €
24 cm	60	515FB20x240G	19,77 €	515FB20x240	21,00 €
30 cm	40	515FB20x300G	23,36 €	515FB20x300	24,60 €
36,5 cm	40	515FB20x365G	24,07 €	515FB20x365	25,30 €

Höhe: 24,5 cm					
Mit Boden		nicht besandet		beidseitig besandet	
Mauerwerk	Paletteninhalt Stk.	Art.-Nr.	1 Palette Preis/m	Art.-Nr.	1 Palette Preis/m
11,5 cm	100	515FB24x115G	16,80 €	515FB24x115	18,02 €
15 cm	83	515FB24x150G	18,03 €	515FB24x150	19,26 €
17,5 cm	66,8	515FB24x175G	19,51 €	515FB24x175	20,73 €
20 cm	50	515FB24x200G	21,35 €	515FB24x200	22,57 €
24 cm	50	515FB24x240G	21,87 €	515FB24x240	23,10 €
30 cm	33	515FB24x300G	25,98 €	515FB24x300	27,21 €
36,5 cm	33	515FB24x365G	26,68 €	515FB24x365	27,91 €

Höhe: 30 cm					
Mit Boden		nicht besandet		beidseitig besandet	
Mauerwerk	Paletteninhalt Stk.	Art.-Nr.	1 Palette Preis/m	Art.-Nr.	1 Palette Preis/m
11,5 cm	100	515FB30x115G	20,47 €	515FB30x115	21,70 €
15 cm	83	515FB30x150G	21,71 €	515FB30x150	22,93 €
17,5 cm	66,8	515FB30x175G	23,18 €	515FB30x175	24,41 €
20 cm	50	515FB30x200G	25,03 €	515FB30x200	26,26 €
24 cm	50	515FB30x240G	25,73 €	515FB30x240	26,96 €
30 cm	33	515FB30x300G	29,31 €	515FB30x300	30,53 €
36,5 cm	33	515FB30x365G	30,01 €	515FB30x365	31,23 €

Höhe: 35 cm					
Mit Boden		nicht besandet		beidseitig besandet	
Mauerwerk	Paletteninhalt Stk.	Art.-Nr.	1 Palette Preis/m	Art.-Nr.	1 Palette Preis/m
11,5 cm	80	515FB35x115G	25,16 €	515FB35x115	26,38 €
15 cm	66,8	515FB35x150G	26,51 €	515FB35x150	27,73 €
17,5 cm	53,4	515FB35x175G	28,20 €	515FB35x175	29,42 €
20 cm	40	515FB35x200G	30,55 €	515FB35x200	31,77 €
24 cm	40	515FB35x240G	31,25 €	515FB35x240	32,47 €
30 cm	26,7	515FB35x300G	35,38 €	515FB35x300	36,61 €
36,5 cm	26,7	515FB35x365G	36,43 €	515FB35x365	37,66 €

Höhe: 40 cm					
Mit Boden		nicht besandet		beidseitig besandet	
Mauerwerk	Paletteninhalt Stk.	Art.-Nr.	1 Palette Preis/m	Art.-Nr.	1 Palette Preis/m
11,5 cm	80	515FB40x115G	27,43 €	515FB40x115	28,66 €
15 cm	66,8	515FB40x150G	28,78 €	515FB40x150	30,01 €
17,5 cm	53,4	515FB40x175G	30,47 €	515FB40x175	31,70 €
20 cm	40	515FB40x200G	32,82 €	515FB40x200	34,05 €
24 cm	40	515FB40x240G	33,70 €	515FB40x240	34,92 €
30 cm	26,7	515FB40x300G	39,16 €	515FB40x300	40,38 €
36,5 cm	26,7	515FB40x365G	39,76 €	515FB40x365	40,98 €

Art.-Grp. 7791

Ihr pers. Rabatt

## Verlorene Ringbalkenschalung

Ausführung mit 90° Winkel / Ohne Boden

- Für die Schalung von Kränzen auf Deckenebene
- Länge je Element: 1,20 m
- Inkl. C-Profil aus Aluminium zum Verbinden der Platten



**NEU**

Höhe: 16 cm					
Ohne Boden		nicht besandet		beidseitig besandet	
Mauerwerk	Paletteninhalt Stk.	Art.-Nr.	1 Palette Preis/m	Art.-Nr.	1 Palette Preis/m
11,5 cm	20	515F16x115EG	32,93 €	515F16x115E	34,51 €
15 cm	20	515F16x150EG	33,47 €	515F16x150E	35,06 €
17,5 cm	20	515F16x175EG	33,75 €	515F16x175E	35,32 €
20 cm	20	515F16x200EG	34,02 €	515F16x200E	35,60 €
24 cm	20	515F16x240EG	34,56 €	515F16x240E	36,13 €
30 cm	20	515F16x300EG	35,91 €	515F16x300E	37,48 €
36,5 cm	20	515F16x365EG	36,45 €	515F16x365E	38,03 €

Höhe: 20 cm					
Ohne Boden		nicht besandet		beidseitig besandet	
Mauerwerk	Paletteninhalt Stk.	Art.-Nr.	1 Palette Preis/m	Art.-Nr.	1 Palette Preis/m
11,5 cm	20	515F20x115EG	34,83 €	515F20x115E	36,41 €
15 cm	20	515F20x150EG	35,37 €	515F20x150E	36,95 €
17,5 cm	20	515F20x175EG	35,63 €	515F20x175E	37,22 €
20 cm	20	515F20x200EG	35,91 €	515F20x200E	37,48 €
24 cm	20	515F20x240EG	36,45 €	515F20x240E	38,03 €
30 cm	20	515F20x300EG	37,81 €	515F20x300E	39,38 €
36,5 cm	20	515F20x365EG	38,35 €	515F20x365E	39,92 €

Höhe: 24,5 cm					
Ohne Boden		nicht besandet		beidseitig besandet	
Mauerwerk	Paletteninhalt Stk.	Art.-Nr.	1 Palette Preis/m	Art.-Nr.	1 Palette Preis/m
11,5 cm	20	515F24x115EG	36,72 €	515F24x115E	38,30 €
15 cm	20	515F24x150EG	37,26 €	515F24x150E	38,85 €
17,5 cm	20	515F24x175EG	37,81 €	515F24x175E	39,38 €
20 cm	20	515F24x200EG	38,07 €	515F24x200E	39,66 €
24 cm	20	515F24x240EG	38,35 €	515F24x240E	39,92 €
30 cm	20	515F24x300EG	39,70 €	515F24x300E	41,28 €
36,5 cm	20	515F24x365EG	40,25 €	515F24x365E	41,82 €

Höhe: 30 cm					
Ohne Boden		nicht besandet		beidseitig besandet	
Mauerwerk	Paletteninhalt Stk.	Art.-Nr.	1 Palette Preis/m	Art.-Nr.	1 Palette Preis/m
11,5 cm	20	515F30x115EG	42,41 €	515F30x115E	43,98 €
15 cm	20	515F30x150EG	42,95 €	515F30x150E	44,53 €
17,5 cm	20	515F30x175EG	43,50 €	515F30x175E	45,07 €
20 cm	20	515F30x200EG	43,76 €	515F30x200E	45,35 €
24 cm	20	515F30x240EG	44,30 €	515F30x240E	45,88 €
30 cm	20	515F30x300EG	44,85 €	515F30x300E	46,42 €
36,5 cm	20	515F30x365EG	45,38 €	515F30x365E	46,96 €

Höhe: 35 cm					
Ohne Boden		nicht besandet		beidseitig besandet	
Mauerwerk	Paletteninhalt Stk.	Art.-Nr.	1 Palette Preis/m	Art.-Nr.	1 Palette Preis/m
11,5 cm	20	515F35x115EG	48,63 €	515F35x115E	50,21 €
15 cm	20	515F35x150EG	49,17 €	515F35x150E	50,76 €
17,5 cm	20	515F35x175EG	49,72 €	515F35x175E	51,30 €
20 cm	20	515F35x200EG	50,26 €	515F35x200E	51,83 €
24 cm	20	515F35x240EG	50,80 €	515F35x240E	52,38 €
30 cm	20	515F35x300EG	51,35 €	515F35x300E	52,92 €
36,5 cm	20	515F35x365EG	52,42 €	515F35x365E	54,01 €

Höhe: 40 cm					
Ohne Boden		nicht besandet		beidseitig besandet	
Mauerwerk	Paletteninhalt Stk.	Art.-Nr.	1 Palette Preis/m	Art.-Nr.	1 Palette Preis/m
11,5 cm	20	515F40x115EG	52,16 €	515F40x115E	53,73 €
15 cm	20	515F40x150EG	52,70 €	515F40x150E	54,27 €
17,5 cm	20	515F40x175EG	53,23 €	515F40x175E	54,81 €
20 cm	20	515F40x200EG	53,77 €	515F40x200E	55,36 €
24 cm	20	515F40x240EG	54,58 €	515F40x240E	56,17 €
30 cm	20	515F40x300EG	56,76 €	515F40x300E	58,33 €
36,5 cm	20	515F40x365EG	57,57 €	515F40x365E	59,15 €

Art.-Grp. 7791

Ihr pers. Rabatt

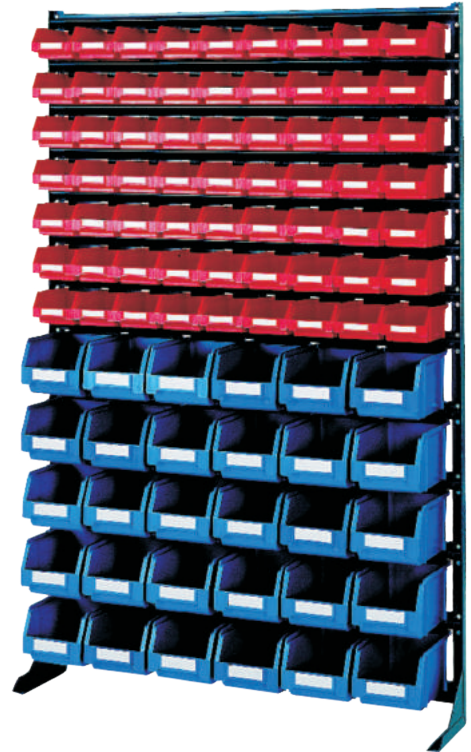

# Werkstattausrüstung

## 09



# HIGHLIGHTS in diesem Kapitel



Das neue Strahler- und Leuchtensortiment



Unser erweitertes Handschuh-Sortiment



Erste Hilfe Produkte für sicheres Arbeiten



## PARCO®CLICK - Das perfekte System



Egal, ob schweres Material, Kundenmuster oder Werkzeug, die PARCO®CLICK Box transportiert einfach alles – vom Fahrzeug zum Einsatzort und wieder zurück sicher, bequem und zuverlässig.

Die PARCO®CLICK Box ist aus stoß- und schlagfestem ABS-Kunststoff und vor allem eines: praktisch. Sie punkten durch ihre Mobilität in vier Größen, ihre Kompatibilität und durch ihre Praxisnähe: Egal, ob robuster Verschluss, der in den Deckel integrierte Tragegriff aus Kunststoff oder die branchenspezifischen Einsätze für jede Größe – die PARCO®CLICK Box ist praktisch.

Alle PARCO®CLICK Boxen sind schnell und beliebig miteinander verknüpf- bzw. kombinierbar, so dass man je nach Aufgabe immer das richtige Equipment dabei hat. Die individuell zusammengesetzten Türme sind an einem Griff tragbar und bieten so ein Höchstmaß an Mobilität. Sie können sicher sein, dass Sie auch nur das zu Ihrem Einsatzort mitnehmen, was Sie auch wirklich benötigen!

Die Höhen der PARCO®CLICK Boxen und das Grundmaß erlauben ein flächiges Stapeln. So sparen Sie Geld und Platz beim Palettentransport mit dem LKW oder bei der Lagerhaltung.



## PARCO®CLICK Module

### Modul 1

- Außenmaße (HxBxT): 117 x 442 x 357 mm
- Innenmaße (HxBxT): 71 x 378 x 313 mm
- Gewicht: 2,1 kg



Art.-Nr.	Beschreibung	Nettopreis/Stk.
485M1	PARCO®CLICK Modul 1	45,80 €

Art.-Grp. 3710

Ihr pers.  
Rabatt

### Modul 2

- Außenmaße (HxBxT): 151 x 442 x 357 mm
- Innenmaße (HxBxT): 107x378x311 mm
- Gewicht: 2,2 kg



Art.-Nr.	Beschreibung	Nettopreis/Stk.
485M2	PARCO®CLICK Modul 2	48,60 €

Art.-Grp. 3710

Ihr pers.  
Rabatt

### Modul 3

- Außenmaße (HxBxT): 253 x 442 x 357 mm
- Innenmaße (HxBxT): 209 x 378 x 306 mm
- Gewicht: 2,8 kg



Art.-Nr.	Beschreibung	Nettopreis/Stk.
485M3	PARCO®CLICK Modul 3	54,20 €

Art.-Grp. 3710

Ihr pers.  
Rabatt

### Modul 4

- Außenmaße (HxBxT): 389 x 442 x 357 mm
- Innenmaße (HxBxT): 345 x 378 x 296 mm
- Gewicht: 3,4 kg



Art.-Nr.	Beschreibung	Nettopreis/Stk.
485M4	PARCO®CLICK Modul 4	58,20 €

Art.-Grp. 3710

Ihr pers.  
Rabatt

## PARCO®CLICK-Einsätze

### Kleinteileeinsatz Universal 4fach



Art.-Nr.	Beschreibung	Nettopreis/Stk.
485M2-T4	Tiefziehteil Universal 4-fach für Modul 2	6,70 €

Art.-Grp. 3720

Ihr pers. Rabatt

### Kleinteileeinsatz Universal 5fach



Art.-Nr.	Beschreibung	Nettopreis/Stk.
485M1-T5	Tiefziehteil Universal 5-fach für Modul 1	4,00 €

Art.-Grp. 3720

Ihr pers. Rabatt

### Kleinteileeinsatz Universal 6fach



Art.-Nr.	Beschreibung	Nettopreis/Stk.
485M2-T6	Tiefziehteil Universal 6-fach für Modul 2	6,70 €

Art.-Grp. 3720

Ihr pers. Rabatt

### Kleinteileeinsatz Universal 8fach



für Modul 1

für Modul 2

Art.-Nr.	Beschreibung	Nettopreis/Stk.
485M1-T8	Tiefziehteil Universal 8-fach für Modul 1	4,00 €
485M2-T8	Tiefziehteil Universal 8-fach für Modul 2	6,70 €

Art.-Grp. 3720

Ihr pers. Rabatt

### Kleinteileeinsatz Universal 12 fach



Art.-Nr.	Beschreibung	Nettopreis/Stk.
485M1-T12	Tiefziehteil Universal 12-fach für Modul 1	4,00 €

Art.-Grp. 3720

Ihr pers. Rabatt

### Insetboxenset



Art.-Nr.	Beschreibung	Nettopreis/Stk.
485M-H3	Insetboxen mit kleinen Boxen	15,90 €

Art.-Grp. 3720

Ihr pers. Rabatt



### L-Boxx Mini

- stapelbar, untereinander verlickbar, mit praktischen Tragegriff
- herausnehmbare Trennwände, die ermöglichen kleine Teile jeglicher Art - egal ob Schrauben, Minibohrer, Dübel oder Sonstiges - unterzubringen

**NEU**



Art.-Nr.	Beschreibung	Preis / Stk.
485MINI	PARCO CLICK L-Box, mit herausnehmbaren Trennwänden	14,40 €

Art.-Grp. 3710

**Ihr pers. Rabatt**

### PARCO®CLICK-Einlagen

#### Deckeinlage

- verhindert ungewolltes Vermischen von Kleinteilen während des Transportes



Art.-Nr.	Beschreibung	Nettopreis/Stk.
485M-DE	Deckeinlage glatt	5,40 €

Art.-Grp. 3720

**Ihr pers. Rabatt**

### Würfelpolster



Art.-Nr.	Beschreibung	Nettopreis/Stk.
485M1-WP	Würfelpolster Modul 1	13,70 €
485M2-WP	Würfelpolster Modul 2	14,90 €

Art.-Grp. 3720

**Ihr pers. Rabatt**

### Kartuscheneinsatz



Art.-Nr.	Beschreibung	Nettopreis/Stk.
485M-K7	Kartuscheneinsatz für Modul 3 & 4 (7 Kartuschen)	13,30 €
485M-K13	Kartuscheneinsatz für Modul 3 & 4 (13 Kartuschen)	13,70 €

Art.-Grp. 3720

**Ihr pers. Rabatt**

### Thermoeinsatz



Art.-Nr.	Beschreibung	Nettopreis/Stk.
485M4-TH	Thermoeinsatz für Modul 4	32,30 €

Art.-Grp. 3720

**Ihr pers. Rabatt**

### Rollbrett



Art.-Nr.	Beschreibung	Nettopreis/Stk.
485M-R	Rollbrett mit einer Tragkraft bis zu 100 kg	108,50 €

Art.-Grp. 3700

**Ihr pers. Rabatt**

### PARCO®CLICK

Aufgrund der äußerst vielseitigen Einsatz- und Gebrauchsmöglichkeiten, werden folgende PARCO®CLICK-Sortimente, bestehend aus dem Modul 1, dem jeweiligen Einsatz und der passenden Bestückung, angeboten.

#### PARCO®CLICK 6kt.-Schrauben DIN 933 vz.

Art.-Nr. 485PDIN933

■ Stahl verzinkt

Inhalt	Art.-Nr. Nachbestückung	Inhalt Stk.	Nettopreis/Stk.
6kt. Schraube DIN 933 M4x10	0834X10	200	netto <b>99,00 €</b>
6kt. Schraube DIN 933 M4x16	0834X16	200	
6kt. Schraube DIN 933 M4x20	0834X20	200	
6kt. Schraube DIN 933 M4x30	0834X30	200	
6kt. Schraube DIN 933 M5x16	0835X16	200	
6kt. Schraube DIN 933 M5x20	0835X20	200	
6kt. Schraube DIN 933 M5x25	0835X25	200	
6kt. Schraube DIN 933 M5x30	0835X30	200	
6kt. Muttern DIN 934 M4	2024	200	
6kt. Muttern DIN 934 M5	2025	200	
U-Scheiben DIN 125 4,3 mm	3114	200	
U-Scheiben DIN 125 5,3 mm	3115	200	

Art.-Grp. 2070

Ihr pers. Rabatt

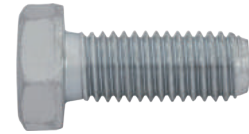

### PARCO®CLICK

#### PARCO®CLICK U-Scheiben DIN 125

Art.-Nr. 485PDIN125

■ Stahl verzinkt



Inhalt	Art.-Nr. Nachbestückung	Inhalt Stk.	Preis/Stk.
U-Scheiben DIN 125 vz. 3,2 mm	3113	1.000	netto <b>98,00 €</b>
U-Scheiben DIN 125 vz. 4,3 mm	3114	500	
U-Scheiben DIN 125 vz. 5,3 mm	3115K	500	
U-Scheiben DIN 125 vz. 6,4 mm	3116K	500	
U-Scheiben DIN 125 vz. 8,4 mm	3118K	500	
U-Scheiben DIN 125 vz. 10,5 mm	31110K	200	
U-Scheiben DIN 125 vz. 13,0 mm	31113K	100	
U-Scheiben DIN 125 vz. 15,0 mm	31115K	100	
U-Scheiben DIN 125 vz. 17,0 mm	31117K	50	
U-Scheiben DIN 125 vz. 19,0 mm	31119K	50	
U-Scheiben DIN 125 vz. 21,0 mm	31121K	50	
U-Scheiben DIN 125 vz. 25,0 mm	31125K	20	

Art.-Grp. 2070

Ihr pers. Rabatt

#### PARCO®CLICK 6kt. Muttern DIN 934/ISO 4032

Art.-Nr. 485PDIN934

■ Stahl verzinkt

■ Mit metrischem Regelgewinde

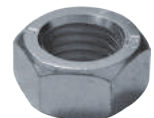

Inhalt	Art.-Nr. Nachbestückung	Inhalt Stk.	Preis/Stk.
6kt. Mutter DIN 934/ISO 4032 vz. M3	2023	1.000	netto <b>99,00 €</b>
6kt. Mutter DIN 934/ISO 4032 vz. M4	2024	500	
6kt. Mutter DIN 934/ISO 4032 vz. M5	2025K	500	
6kt. Mutter DIN 934/ISO 4032 vz. M6	2026K	200	
6kt. Mutter DIN 934/ISO 4032 vz. M8	2028K	200	
6kt. Mutter DIN 934/ISO 4032 vz. M10	20210K	100	
6kt. Mutter DIN 934/ISO 4032 vz. M12	20212K	50	
6kt. Mutter DIN 934/ISO 4032 vz. M14	20214K	20	
6kt. Mutter DIN 934/ISO 4032 vz. M16	20216K	25	
6kt. Mutter DIN 934/ISO 4032 vz. M20	20220K	10	
6kt. Mutter DIN 934/ISO 4032 vz. M22	20222K	10	
6kt. Mutter DIN 934/ISO 4032 vz. M24	20224K	5	

Art.-Grp. 2070

Ihr pers. Rabatt



**PARCO®CLICK**

**PARCO®CLICK Blechschrauben DIN 7981**

- Stahl verzinkt und Edelstahl A2
- Ähnlich ISO 7049



Inhalt	Inhalt Stk.	verzinkt		A2	
		Art.-Nr.	Preis/Stk.	Art.-Nr.	Preis/Stk.
		Art.-Nr. 485PDIN7981		Art.-Nr. 485PDIN7981E	
Blechschr. DIN 7981 Liko 3,5x6,5 mm	200	15435x65K	netto <b>99,00 €</b>	16335x65K	netto <b>169,00 €</b>
Blechschr. DIN 7981 Liko 3,5x9,5 mm	200	15435x95K		16335x95K	
Blechschr. DIN 7981 Liko 3,5x13,0 mm	200	15435x13K		16335x13K	
Blechschr. DIN 7981 Liko 3,5x19,0 mm	200	15435x19K		16335x19K	
Blechschr. DIN 7981 Liko 3,9x9,5 mm	200	15439x95K		16339x95K	
Blechschr. DIN 7981 Liko 4,2x9,5 mm	200	15442x95K		16342x95K	
Blechschr. DIN 7981 Liko 4,2x13,0 mm	200	15442x13K		16342x13K	
Blechschr. DIN 7981 Liko 4,2x16,0 mm	200	15442x16K		16342x16K	
Blechschr. DIN 7981 Liko 4,2x19,0 mm	200	15442x19K		16342x19K	
Blechschr. DIN 7981 Liko 4,2x22,0 mm	200	15442x22K		16342x22K	
Blechschr. DIN 7981 Liko 4,8x22,0 mm	200	15448x22K		16348x22K	
Blechschr. DIN 7981 Liko 5,5x50,0 mm	200	15455x50K		16355x50K	

Art.-Grp. 2070

Ihr pers. Rabatt

**PARCO®CLICK Modul 1**



Blechschr. DIN 7981 vz.



Blechschr. DIN 7981 A2

**PARCO®CLICK Blechschrauben DIN 7982**

- Stahl verzinkt und Edelstahl A2
- Ähnlich ISO 7050



Inhalt	Inhalt Stk.	verzinkt		A2	
		Art.-Nr.	Preis/Stk.	Art.-Nr.	Preis/Stk.
		Art.-Nr. 485PDIN7982		Art.-Nr. 485PDIN7982E	
Blechschr. DIN 7982 Senkk. 3,5x13,0 mm	200	15535x13K	netto <b>99,00 €</b>	16435x13K	netto <b>169,00 €</b>
Blechschr. DIN 7982 Senkk. 3,5x16,0 mm	200	15535x16K		16435x16K	
Blechschr. DIN 7982 Senkk. 3,9x13,0 mm	200	15539x13K		16439x13K	
Blechschr. DIN 7982 Senkk. 3,9x16,0 mm	200	15539x16K		16439x16K	
Blechschr. DIN 7982 Senkk. 3,9x25,0 mm	200	15539x25K		16439x25K	
Blechschr. DIN 7982 Senkk. 4,2x16,0 mm	200	15542x16K		16442x16K	
Blechschr. DIN 7982 Senkk. 4,2x19,0 mm	200	15542x19K		16442x19K	
Blechschr. DIN 7982 Senkk. 4,8x19,0 mm	200	15548x19K		16448x19K	
Blechschr. DIN 7982 Senkk. 4,8x25,0 mm	200	15548x25K		16448x25K	
Blechschr. DIN 7982 Senkk. 4,8x32,0 mm	200	15548x32K		16448x32K	
Blechschr. DIN 7982 Senkk. 4,8x45,0 mm	200	15548x45K		16448x45K	
Blechschr. DIN 7982 Senkk. 6,3x70,0 mm	200	15563x70K		16463x70K	

Art.-Grp. 2070

Ihr pers. Rabatt



Blechschr. DIN 7982 vz.



Blechschr. DIN 7982 A2

**PARCO®CLICK**

**PARCO®CLICK JET-FAST® TX und PZD**

Art.-Nr. 485P114TX (TX) / Art.-Nr. 485P114PZD (PZD)



- Vollgewinde
- TX-Antrieb (Innenvielzahn) / PZD-Antrieb (Kreuzschlitz)
- Stahl gelb-verzinkt



Inhalt	Nachbestückung Art.-Nr. für TX	Antrieb	Nachbestückung Art.-Nr. für PZD	Antrieb	Inhalt Stk.	Preis/Stk.
JET-FAST® gelb-vz. 3,0 x 20 mm	1053TX20	TX15	1053X20	PZD1	400	netto <b>99,00 €</b>
JET-FAST® gelb-vz. 3,5 x 25 mm	1053TX25	TX15	1053X25	PZD2	400	
JET-FAST® gelb-vz. 3,5 x 30 mm	1053TX30	TX15	1053X30	PZD2	400	
JET-FAST® gelb-vz. 4,0 x 30 mm	1054TX30	TX20	1054X30	PZD2	200	
JET-FAST® gelb-vz. 4,0 x 35 mm	1054TX35	TX20	1054X35	PZD2	200	
JET-FAST® gelb-vz. 4,0 x 40 mm	1054TX40	TX20	1054X40	PZD2	200	
JET-FAST® gelb-vz. 4,5 x 40 mm	1054TX40	TX25	1054X45	PZD2	200	
JET-FAST® gelb-vz. 4,5 x 45 mm	1054TX45	TX25	1054X40	PZD2	100	
JET-FAST® gelb-vz. 4,5 x 50 mm	1054TX50	TX25	1054X50	PZD2	100	
JET-FAST® gelb-vz. 5,0 x 50 mm	1055TX50	TX25	1055X50	PZD2	100	
JET-FAST® gelb-vz. 5,0 x 60 mm	1055TX60	TX25	1055X60	PZD2	50	
Bits Innenvielzahn 25 mm lang	451TX10	TX15	451G5	PZD	2	
Bits Innenvielzahn 25 mm lang	451TX20	TX20	451G6	PZD	4 / 8	
Magnethalter 1/4" 6kt. 59 mm	45121618	-	45121608	-	1	

Art.-Grp. 2070

Ihr pers. Rabatt

**PARCO®CLICK Modul 1**



**PARCO®CLICK**

**PARCO®CLICK JET-FAST® TX und PZD**

Art.-Nr. 485P113TX (TX) / Art.-Nr. 485P113PZD (PZD)



- Vollgewinde
- TX-Antrieb (Innenvielzahn) / PZD-Antrieb (Kreuzschlitz)
- Stahl blau-verzinkt



Inhalt	Nachbestückung Art.-Nr. für TX	Antrieb	Nachbestückung Art.-Nr. für PZD	Antrieb	Inhalt Stk.	Preis/Stk.
JET-FAST® 3,0 x 20 mm	11303x20K	TX15	1133x20K	PZD1	600 / 400	netto <b>99,00 €</b>
JET-FAST® 3,5 x 25 mm	113035x25K	TX15	11335x25K	PZD2	400	
JET-FAST® 3,5 x 30 mm	113035x30K	TX15	11335x30K	PZD2	400	
JET-FAST® 4,0 x 30 mm	11304x30K	TX20	1134x30K	PZD2	200	
JET-FAST® 4,0 x 35 mm	11304x35K	TX20	1134x35K	PZD2	200	
JET-FAST® 4,0 x 40 mm	11304x40K	TX20	1134x40K	PZD2	200	
JET-FAST® 4,5 x 40 mm	113045x40K	TX25	11345x40K	PZD2	200	
JET-FAST® 4,5 x 45 mm	113045x45K	TX25	11345x45K	PZD2	100	
JET-FAST® 4,5 x 50 mm	113045x50K	TX25	11345x50K	PZD2	100	
JET-FAST® 5,0 x 50 mm	11305x50K	TX25	1135x50K	PZD2	100	
JET-FAST® 5,0 x 60 mm	11305x60K	TX25	1135x60K	PZD2	50	
Bits Innenvielzahn 25 mm lang	451TX10	TX10	451G5	PZD	2	
Bits Innenvielzahn 25 mm lang	451TX20	TX20	451G6	PZD	2 / 8	
Magnethalter 1/4" 6kt. 59 mm	45121618	-	45121608	-	1	

Art.-Grp. 2070

Ihr pers. Rabatt

**PARCO®CLICK Modul 1**





**PARCO®CLICK**

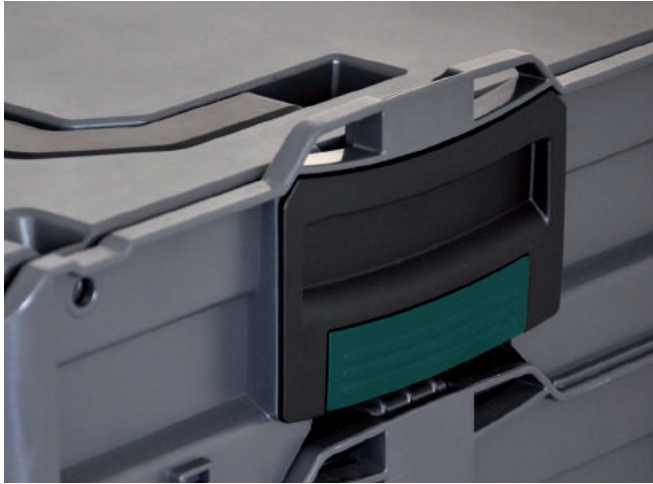

**PARCO®CLICK Modul 1**



**PARCO®CLICK Turbomauerschrauben Typ Top Holz**

Art.-Nr. 485PTOPH

- Für Holz-Fensterbau
- Silverline



Inhalt	Art.-Nr. Nachbestückung	Inhalt Stk.	Preis/Stk.
Typ Top H Silverline 7,5 x 72 mm	604TOP75H72	50	netto <b>139,00 €</b>
Typ Top H Silverline 7,5 x 92 mm	604TOP75H92	50	
Typ Top H Silverline 7,5 x 112 mm	604TOP75H112	50	
Typ Top H Silverline 7,5 x 132 mm	604TOP75H132	50	
Typ Top H Silverline 7,5 x 152 mm	604TOP75H152	50	
Bits TX25, 25 mm lang	451TX25	3	
Magnethalter 1/4", 6kt.-Aufnahme, 59 mm lang	45121618	1	
Abdeckkappen weiß	109T25W	200	

Art.-Grp. 2070

**Ihr pers. Rabatt**



**PARCO®CLICK Turbomauerschrauben Typ Top Maxx**

Art.-Nr. 485P604TOPU

- Für Kunststoff-, Holz- und Alu-Fensterbau
- Silverline



Inhalt	Art.-Nr. Nachbestückung	Inhalt Stk.	Preis/Stk.
Typ Top Maxx Silverline 7,5 x 72 mm	604TOP75U72	60	netto <b>139,00 €</b>
Typ Top Maxx Silverline 7,5 x 92 mm	604TOP75U92	100	
Typ Top Maxx Silverline 7,5 x 112 mm	604TOP75U112	100	
Typ Top Maxx Silverline 7,5 x 132 mm	604TOP75U132	100	
Typ Top Maxx Silverline 7,5 x 152 mm	604TOP75U152	100	
Bits TX30, 25 mm lang	451TX30	3	
Magnethalter 1/4", 6kt.-Aufnahme, 59 mm lang	45121618	1	
Abdeckkappen weiß	109T30W	200	

Art.-Grp. 2070

**Ihr pers. Rabatt**



**PARCO®CLICK**

**PARCO®CLICK Blindnieten Flachrundkopf Alu/Stahl**

Art.-Nr. 485P580



Inhalt	Art.-Nr. Nachbestückung	Inhalt Stk.	Preis/Stk.
Blindnieten Flachrundkopf Alu/Stahl 3,0x6,0 mm	5803x6K	200	netto <b>99,00 €</b>
Blindnieten Flachrundkopf Alu/Stahl 3,0x8,0 mm	5803x8K	300	
Blindnieten Flachrundkopf Alu/Stahl 3,2x6,0 mm	58032x6K	300	
Blindnieten Flachrundkopf Alu/Stahl 3,2x8,0 mm	58032x8K	200	
Blindnieten Flachrundkopf Alu/Stahl 3,2x14,0 mm	58032x14K	300	
Blindnieten Flachrundkopf Alu/Stahl 4,0x6,0 mm	5804x6K	300	
Blindnieten Flachrundkopf Alu/Stahl 4,0x8,0 mm	5804x8K	300	
Blindnieten Flachrundkopf Alu/Stahl 4,0x10,0 mm	5804x10K	300	
Blindnieten Flachrundkopf Alu/Stahl 4,0x12,0 mm	5804x12K	200	
Blindnieten Flachrundkopf Alu/Stahl 4,0x14,0 mm	5804x14K	200	
Blindnieten Flachrundkopf Alu/Stahl 4,8x12,0 mm	58048x12K	200	
Blindnieten Flachrundkopf Alu/Stahl 4,8x16,0 mm	58048x16K	100	

Art.-Grp. 2070

**Ihr pers. Rabatt**

**PARCO®CLICK Modul 1**



**PARCO®CLICK Blindnieten Flachrundkopf Alu/A2**

Art.-Nr. 485P582



Inhalt	Art.-Nr. Nachbestückung	Inhalt Stk.	Preis/Stk.
Blindnieten Flachrundkopf Alu/A2 3,2x6,0 mm	582032x6K	200	netto <b>198,00 €</b>
Blindnieten Flachrundkopf Alu/A2 3,2x8,0 mm	582032x8K	300	
Blindnieten Flachrundkopf Alu/A2 4,0x6,0 mm	58204x6K	300	
Blindnieten Flachrundkopf Alu/A2 4,0x8,0 mm	58204x8K	200	
Blindnieten Flachrundkopf Alu/A2 4,0x10,0 mm	58204x10K	300	
Blindnieten Flachrundkopf Alu/A2 4,0x12,0 mm	58204x12K	300	
Blindnieten Flachrundkopf Alu/A2 4,0x16,0 mm	58204x16K	300	
Blindnieten Flachrundkopf Alu/A2 4,8x10,0 mm	582048x10K	300	
Blindnieten Flachrundkopf Alu/A2 4,8x12,0 mm	582048x12K	200	
Blindnieten Flachrundkopf Alu/A2 4,8x14,0 mm	582048x14K	200	
Blindnieten Flachrundkopf Alu/A2 4,8x16,0 mm	582048x16K	200	
Blindnieten Flachrundkopf Alu/A2 4,8x18,0 mm	582048x18K	100	

Art.-Grp. 2070

**Ihr pers. Rabatt**



**PARCO®CLICK Blindnieten Flachrundkopf A2/A2**

Art.-Nr. 485P582E



Inhalt	Art.-Nr. Nachbestückung	Inhalt Stk.	Preis/Stk.
Blindnieten Flachrundkopf A2/A2 3,2x6,0 mm	58232x6K	200	netto <b>198,00 €</b>
Blindnieten Flachrundkopf A2/A2 3,2x8,0 mm	58232x8K	300	
Blindnieten Flachrundkopf A2/A2 4,0x6,0 mm	5824x6K	300	
Blindnieten Flachrundkopf A2/A2 4,0x8,0 mm	5824x8K	200	
Blindnieten Flachrundkopf A2/A2 4,0x10,0 mm	5824x10K	300	
Blindnieten Flachrundkopf A2/A2 4,0x12,0 mm	5824x12K	300	
Blindnieten Flachrundkopf A2/A2 4,0x16,0 mm	5824x16K	300	
Blindnieten Flachrundkopf A2/A2 4,8x10,0 mm	58248x10K	300	
Blindnieten Flachrundkopf A2/A2 4,8x12,0 mm	58248x12K	200	
Blindnieten Flachrundkopf A2/A2 4,8x14,0 mm	58248x14K	200	
Blindnieten Flachrundkopf A2/A2 4,8x16,0 mm	58248x16K	200	
Blindnieten Flachrundkopf A2/A2 4,8x18,0 mm	58248x18K	100	

Art.-Grp. 2070

**Ihr pers. Rabatt**



## PARCO®CLICK

### PARCO®CLICK Modul 1



### PARCO®CLICK Nylandübel

Art.-Nr. 485P600ZN

■ Millionenfach bewährter Nylon-Dübel ZN von höchster Qualität

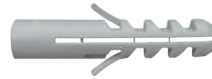

Inhalt	Art.-Nr. Nachbestückung	Inhalt Stk.	Preis/Stk.
Nylandübel ZN 6 mm	600ZN6	200	netto <b>109,00 €</b>
Nylandübel ZN 8 mm	600ZN8	200	
Nylandübel ZN 10 mm	600ZN10	100	
Nylandübel ZN 12 mm	600ZN12	50	
Nylandübel SX 6L	65396	100	
Nylandübel SX 8L	65398	50	

Art.-Grp. 2070

Ihr pers. Rabatt



### PARCO®CLICK Universaldübel

Art.-Nr. 485P650



Inhalt	Ausführung	Art.-Nr. Nachbestückung	Inhalt Stk.	Preis/Stk.
Universaldübel 6x36 mm	ohne Kragen	6506x36	200	netto <b>109,00 €</b>
Universaldübel 8x51 mm	ohne Kragen	6508x51	100	
Universaldübel 10x61 mm	ohne Kragen	65010x61	50	
Universaldübel 12x71 mm	ohne Kragen	65012x71	25	
Universaldübel 6x36 mm	mit Kragen	6506x37	100	
Universaldübel 8x51 mm	mit Kragen	6508x52	200	
Universaldübel 10x61 mm	mit Kragen	65010x62	50	
Universaldübel 12x71 mm	mit Kragen	65012x72	25	

Art.-Grp. 2070

Ihr pers. Rabatt



### PARCO®CLICK Nageldübel ND

Art.-Nr. 485P660

■ Stahl verzinkt mit Zylinderkopfdübel aus Nylon



Inhalt	Art.-Nr. Nachbestückung	Inhalt Stk.	Preis/Stk.
ND Nageldübel SK 5X30 mm	6605x30	200	netto <b>109,00 €</b>
ND Nageldübel SK 6x40 mm	6606x40	100	
ND Nageldübel SK 6x60 mm	6606x60	50	
ND Nageldübel SK 8x60 mm	6608x60	100	
ND Nageldübel SK 8x80 mm	6608x80	50	

Art.-Grp. 2070

Ihr pers. Rabatt





**PARCO®CLICK**

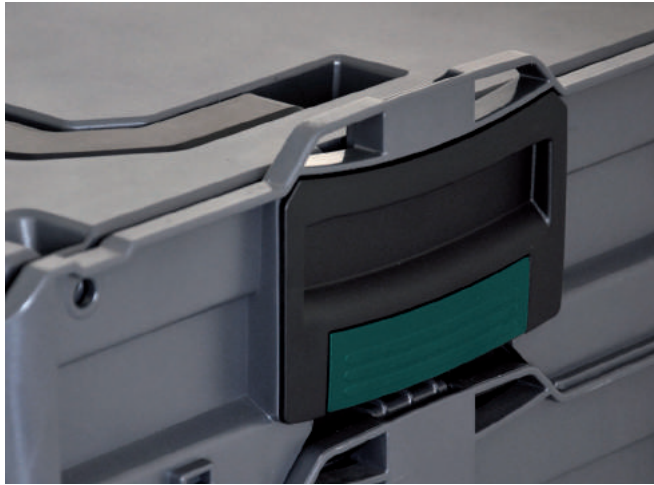

**PARCO®CLICK Modul 1**



**PARCO®CLICK Verbundtechnik NE400**

Art.-Nr. 485PNE400

Inhalt	Art.-Nr. Nachbestückung	Inhalt Stk.	Preis/Stk.
Verbundmörtel NE400, 410 ml	6863801A	2	<b>179,00 €</b>
JET-TOOLS Ausdrückpistole für NE400	686388	1	
Statikmischrohr	686382	6	
Ausbläser zum Reinigen von Bohrlöchern	6551177	1	
Spaltlederhandschuhe ungefütert	4903	1 Paar	

Art.-Grp. 2070

**Ihr pers. Rabatt**



**PARCO®CLICK Verbundtechnik V400 mit Zulassung**

Art.-Nr. 485PV400

■ Styrolfrei auf Vinylesterbasis, mit Europäischer Technischer Zulassung

Inhalt	Art.-Nr. Nachbestückung	Inhalt Stk.	Preis/Stk.
Verbundmörtel V400, 410 ml	672380A	2	<b>189,00 €</b>
JET-TOOLS Ausdrückpistole Premium für V400	686388	1	
Statikmischrohr	686382	6	
Ausbläser zum Reinigen von Bohrlöchern	6551177	1	
Spaltlederhandschuhe ungefütert	4903	1 Paar	

Art.-Grp. 2070

**Ihr pers. Rabatt**



**PARCO®CLICK**

**PARCO®CLICK HSS-Bohrer DIN 338**

Art.-Nr. 485PDIN338



Inhalt	Art.-Nr. Nachbestückung	Inhalt Stk.	Preis/Stk.
HSS-Bohrer DIN 338 1,0 mm	41010	10	netto <b>129,00 €</b>
HSS-Bohrer DIN 338 1,5 mm	41015	5	
HSS-Bohrer DIN 338 2,0 mm	41020	10	
HSS-Bohrer DIN 338 2,5 mm	41025	5	
HSS-Bohrer DIN 338 3,0 mm	41030	10	
HSS-Bohrer DIN 338 3,5 mm	41035	5	
HSS-Bohrer DIN 338 4,0 mm	41040	10	
HSS-Bohrer DIN 338 4,5 mm	41045	5	
HSS-Bohrer DIN 338 5,0 mm	41050	10	
HSS-Bohrer DIN 338 5,5 mm	41055	5	
HSS-Bohrer DIN 338 6,0 mm	41060	10	
HSS-Bohrer DIN 338 6,5 mm	41065	5	
HSS-Bohrer DIN 338 7,0 mm	41070	5	
HSS-Bohrer DIN 338 7,5 mm	41075	5	
HSS-Bohrer DIN 338 8,0 mm	41080	5	
HSS-Bohrer DIN 338 8,5 mm	41085	5	
HSS-Bohrer DIN 338 9,0 mm	41090	5	
HSS-Bohrer DIN 338 9,5 mm	41095	5	
HSS-Bohrer DIN 338 10,0 mm	410100	5	
HSS-Bohrer DIN 338 10,5 mm	410105	5	

Art.-Grp. 2070

**Ihr pers. Rabatt**

**PARCO®CLICK HSS-Bohrer DIN 338 geschliffen**

Art.-Nr. 485PDIN338G



Inhalt	Art.-Nr. Nachbestückung	Inhalt Stk.	Preis/Stk.
HSS-Bohrer DIN 338 geschliffen 1,0 mm	410H010	10	netto <b>169,00 €</b>
HSS-Bohrer DIN 338 geschliffen 1,5 mm	410H015	5	
HSS-Bohrer DIN 338 geschliffen 2,0 mm	410H020	10	
HSS-Bohrer DIN 338 geschliffen 2,5 mm	410H025	5	
HSS-Bohrer DIN 338 geschliffen 3,0 mm	410H030	10	
HSS-Bohrer DIN 338 geschliffen 3,5 mm	410H035	5	
HSS-Bohrer DIN 338 geschliffen 4,0 mm	410H040	10	
HSS-Bohrer DIN 338 geschliffen 4,5 mm	410H045	5	
HSS-Bohrer DIN 338 geschliffen 5,0 mm	410H050	10	
HSS-Bohrer DIN 338 geschliffen 5,5 mm	410H055	5	
HSS-Bohrer DIN 338 geschliffen 6,0 mm	410H060	10	
HSS-Bohrer DIN 338 geschliffen 6,5 mm	410H065	5	
HSS-Bohrer DIN 338 geschliffen 7,0 mm	410H070	5	
HSS-Bohrer DIN 338 geschliffen 7,5 mm	410H075	5	
HSS-Bohrer DIN 338 geschliffen 8,0 mm	410H080	5	
HSS-Bohrer DIN 338 geschliffen 8,5 mm	410H085	5	
HSS-Bohrer DIN 338 geschliffen 9,0 mm	410H090	5	
HSS-Bohrer DIN 338 geschliffen 9,5 mm	410H095	5	
HSS-Bohrer DIN 338 geschliffen 10,0 mm	410H100	5	
HSS-Bohrer DIN 338 geschliffen 10,5 mm	410H105	5	

Art.-Grp. 2070

**Ihr pers. Rabatt**

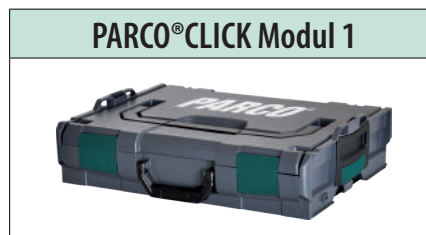

+



Abbildung ähnlich



Abbildung ähnlich

**PARCO®CLICK**

**PARCO®CLICK Modul 1**



Abbildung ähnlich

**PARCO®CLICK Hammerbohrer SDS-plus High Quality**

Art.-Nr. 485P424



Inhalt	Art.-Nr. Nachbestückung	Inhalt Stk.	Preis/Stk.
TWISTDRILL Hammerbohrer SDS 5x110/50	4245x110	10	<b>209,00 €</b>
TWISTDRILL Hammerbohrer SDS 6x110/50	4246x110	10	
TWISTDRILL Hammerbohrer SDS 6x160/100	4246x160	5	
TWISTDRILL Hammerbohrer SDS 6x210/150	4246x210	5	
TWISTDRILL Hammerbohrer SDS 6x260/200	4246x260	5	
TWISTDRILL Hammerbohrer SDS 8x160/100	4248x160	5	
TWISTDRILL Hammerbohrer SDS 8x210/150	4248x210	5	
TWISTDRILL Hammerbohrer SDS 10x160/100	42410x160	5	

Art.-Grp. 2070

**Ihr pers. Rabatt**

**PARCO®CLICK Bit-Sortiment**

Art.-Nr. 485P451



Inhalt	Art.-Nr. Nachbestückung	Inhalt Stk.	Preis/Stk.
Bits PH Gr.2 25 mm	45102	50	<b>198,00 €</b>
Bits PH Gr.3 25 mm	45103	50	
Bits Innenvielzahn TX15 25 mm	451TX15	20	
Bits Innenvielzahn TX20 25 mm	451TX20	20	
Bits Innenvielzahn TX25 25 mm	451TX25	20	
Bits Innenvielzahn TX30 25 mm	451TX30	20	
Bits Innenvielzahn TX40 25 mm	451TX40	20	
Steckschlüsseinsatz mit Magnethalter SW 3/8"	45106x38	5	
Steckschlüsseinsatz mit Magnethalter SW 7 mm	45106x070	5	
Steckschlüsseinsatz mit Magnethalter SW 8 mm	45106x080	5	
Steckschlüsseinsatz mit Magnethalter SW 10 mm	45106x100	2	
Steckschlüsseinsatz mit Magnethalter SW 13 mm	45106x130	2	

Art.-Grp. 2070

**Ihr pers. Rabatt**



### Putzlappen aus Stoff

Unsere Putzlappen sind aus Recyclingtextilien nach DIN 61650\* hergestellt. Alle Sorten sind ohne Synthetikbeimischung. Der Verbrauch gegenüber Papiertüchern ist (in Stückzahl gerechnet) viel geringer, da die Stofflappen häufig mehrfach verwendet werden können.

■ in PE-Kunststoffsäcke verpackt

Einsatzbereiche:

- Werkstätten
- Servicefahrzeuge
- Haushalt
- Heizung-Sanitär
- Maschinenreinigung
- Reinigungsfirmen
- Maschinenpflege

Branchen:

- Kunststoff-Fensterbau
- Alu-Fensterbau
- Baubetriebe
- Industrie



\*frei von Haken, Ösen, Knöpfen

Art.-Nr.	Bezeichnung	Farbe	Paket kg	VPE kg	Preis/kg
49201	Preiswerte Putzlappen mit mittlerer Saugfähigkeit für Maschinenbau, Fahrzeugbau, Werkstätten	bunt Kattun	5	30	2,86 €
49203	Preiswerte Putzlappen mit guter Saugfähigkeit für Reinigungsfirmen, Tiefbau, Haushalt	bunt Trikot	5	30	3,07 €
49205	Hochwertige Putzlappen aus 100 % Baumwolle, sehr saugfähig, glatt (Baumwollbettwäsche hell dunkel gemischt) für Heizung, Sanitär und Isolation, KFZ bzw. Tankstellen	BW bunt	5	30	3,34 €
49208	Weißer Putzlappen aus 100 % Baumwolle, glatt, gewaschen, saugfähig, keine Verfärbungen, für Fensterbauunternehmen, Versiegelungsunternehmen, Maler usw.	BW weiß	10	30	7,03 €

Art.-Grp. 3760

Ihr pers. Rabatt

### Müllsäcke

- Polyethylen
- Robust, reißfest und zuverlässig

Art.-Nr.	Bezeichnung	Maße	Folienstärke	Fassungsvermögen	Farbe	Stk./ Rolle	VPE Rolle	Preis/Rolle
492120	Müllsäcke	70 x 110 cm	40 µm	120 Liter	blau	25	40	12,00 €
492121	Müllsäcke	70 x 110 cm	70 µm	120 Liter	blau	15	10	15,53 €

Art.-Grp. 3760

Ihr pers. Rabatt



### JET-TOOLS Zurrgurte

- Zur sicheren Gepäcksicherung
- Zurrgurt (teilw. mit Profilhaken)
- 1-tlg. und 2-tlg. Ausführungen

Art.-Nr.	Bezeichnung	Ausführung	Länge m	Breite mm	Tragkraft (Umfreifung) kg	VPE Stk.	Preis/Stk.
40126352056	Zurrgurt inkl. Profilhaken	2-teilig	8	35	2.000	1	26,50 €
40126505034	Zurrgurt inkl. Profilhaken	2-teilig	8	50	5.000	1	36,50 €
4014X35ZG1	Zurrgurt	1-teilig	4	35	2.000	1	8,90 €
4016X35ZG1	Zurrgurt	1-teilig	6	35	2.000	1	9,90 €
4016X50ZG2	Zurrgurt inkl. Profilhaken	2-teilig	6	50	4.000	1	17,90 €
4018X50ZG2	Zurrgurt inkl. Profilhaken	2-teilig	8	50	4.000	1	19,90 €

Art.-Grp. 3630

Abbildung ähnlich

Ihr pers. Rabatt



### PARCO®CLICK Zurrgut-Set 9-tlg.

Art.-Nr. 485ZG1

Inhalt	Länge	Tragkraft bis	Art.-Nr. Nachbestückung	Inhalt Stk.	Preis/Stk.
Zurrgurt inkl. Profilhaken 1-tlg, 35mm	4m	2t (Umfreifung)	4014X35ZG1	2	netto <b>119,00 €</b>
Zurrgurt inkl. Profilhaken 1-tlg, 50mm	6m	2t (Umfreifung)	4016X35ZG1	1	
Zurrgurt inkl. Profilhaken 2-tlg, 50mm	6m	4t (Umfreifung)	4016X50ZG2	2	
Zurrgurt inkl. Profilhaken 2-tlg, 50mm	8m	4t (Umfreifung)	4018X50ZG2	4	

Art.-Grp. 3630

Ihr pers. Rabatt

**PARCO®CLICK Modul 3**



## Abdecknetze für Anhänger

■ Zur sicheren Gepäcksicherung



Art.-Nr.	Bezeichnung	Maße	Seilstärke	Maschenweite	Spannseilstärke	VPE Stk.	Preis/Stk.
401TSN15x25	Abdecknetz für Anhänger	1,5 m x 2,5 m	4 mm	45 mm	6 mm	1	38,80 €
401TSN2x3	Abdecknetz für Anhänger	2,0 m x 3,0 m	4 mm	45 mm	6 mm	1	47,92 €
401TSN25x35	Abdecknetz für Anhänger	2,5 m x 3,5 m	4 mm	45 mm	6 mm	1	64,41 €

Art.-Grp. 9999

Ihr pers. Rabatt

## Industriepapierrolle

Die Industriepapierrolle ist besonders zum Reinigen sowie zum Aufnehmen von Schmutz, Ölen und Fetten geeignet. Sie ist perforiert und geprägt, sowieso saugfähig und reißfest.

- 3-lagig Tissue blau 2 Rollen 500 Blatt
- Lagen: 3-lagig
- mit Außenabrollung
- recycelt

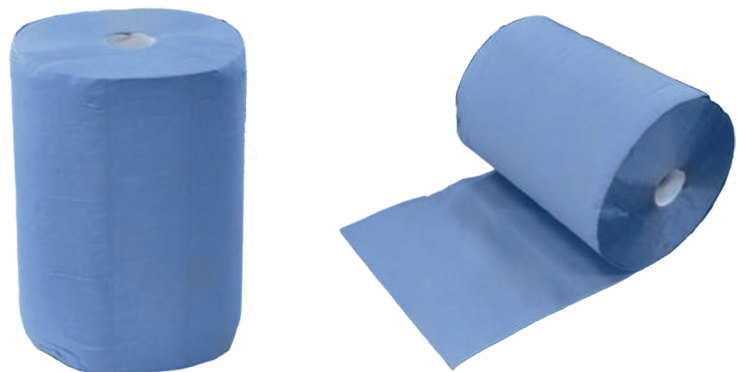

Art.-Nr.	Bezeichnung	Tuchmaß	Farbe	Inhalt	VPE Stk.	Preis / VPE
49207	Industriepapierrolle	37,5 x 34 cm	blau	170 m	2	50,90 €

Art.-Grp. 3760

Ihr pers. Rabatt

## Bodenständer für Industriepapierrolle

extra breite Aufnahme für Rollen bis 40cm breite

- Mit Fixierungsvorrichtung
- Material: Metall

Art.-Nr.	Abmessung	Bezeichnung	Farbe	VPE Stk.	Preis / Stk.
492BS07	BxHxT: 52x82x42 cm	Bodenständer mit Fixierungsvorrichtung für Rollen bis 40cm breite	blau	1	70,00 €

Art.-Grp. 3760

Ihr pers. Rabatt



## Wandhalter für Industriepapierrolle

extra breite Aufnahme für Rollen bis 40cm breite

- Mit Fixierungsvorrichtung
- Material: Metall
- inkl. Befestigungsmaterial

Art.-Nr.	Abmessung	Bezeichnung	Farbe	VPE Stk.	Preis / Stk.
492WH07	BxHxT: 52x38,0x27 cm	Wandhalter mit Fixierungsvorrichtung für Rollen bis 40cm breite	blau	1	66,00 €

Art.-Grp. 3760

Ihr pers. Rabatt

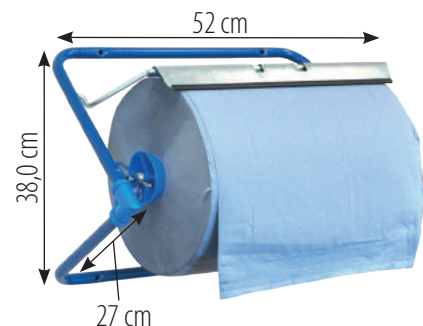



### Handwerker-Heizkörperpinsel

- Reine helle Chinaborsten
- Langer Holzstiel



Art.-Nr.	Größe	VPE Stk.	Preis/Stk.
491331130	1"	12	2,40 €
491331140	1 1/2"	12	3,12 €
491331150	2"	12	4,64 €
491331160	2 1/2"	12	5,48 €
491331170	3"	12	7,64 €

Art.-Grp. 3770

Ihr pers. Rabatt

### Handwerker-Flachpinsel

- Reine helle Chinaborsten
- 12. Stärke



Art.-Nr.	Größe	VPE Stk.	Preis/Stk.
491202025	25 mm	12	2,40 €
491202035	35 mm	12	3,44 €
491202050	50 mm	12	5,76 €
491202060	60 mm	12	8,08 €
491202070	70 mm	12	11,04 €
491202099	100 mm	12	16,24 €

Art.-Grp. 3770

Ihr pers. Rabatt

### Maler-Ringpinsel

- Doppelt gekochte, reine schwarze Chinaborsten
- Spitzenqualität
- Extra lange Borsten
- Doppelt weißer Fadenvorband



Art.-Nr.	Größe	VPE Stk.	Preis/Stk.
491604	4	12	12,81 €
491612	12	12	37,40 €
491614	14	12	47,74 €

Art.-Grp. 3770

Ihr pers. Rabatt

### Deckenbürsten

- PVC-Besatz, heller Mantel
- Dunkle Einlage, roher Holzkörper
- Kunststoffhalter und Griff



Art.-Nr.	Beschreibung	VPE Stk.	Preis/Stk.
491601	Deckenbürste, 170 x 70 mm	12	5,16 €

Art.-Grp. 3770

Ihr pers. Rabatt

### Flächenstreicher

- Reine Chinaborsten
- Nickelblechfassung
- Holzrücken und Holzgriff, Spitzenqualität



Art.-Nr.	Größe	VPE Stk.	Preis/Stk.
491812	120x30 mm	24	15,70 €
491814	140x40 mm	24	17,77 €

Art.-Grp. 3770

Ihr pers. Rabatt

### Maler-Heizkörperpinsel

- Reine schwarze Chinaborsten
- Rosthemmende Goldfassung
- Langer Holzstiel



Art.-Nr.	Größe	VPE Stk.	Preis/Stk.
491960	2 1/2"	12	8,37 €

Art.-Grp. 3770

Ihr pers. Rabatt

### Maler-Fassadenpinsel

- Reine helle Chinaborsten
- Nickelblechfassung
- Langer Holzstiel



Art.-Nr.	Größe	VPE Stk.	Preis/Stk.
491175	3"	12	17,56 €

Art.-Grp. 3770

Ihr pers. Rabatt



### Standard Kabeltrommel (Kunststoffausführung)

- Für kurzfristigen Einsatz im Freien
- Extrem standsicher durch niedrigen Schwerpunkt
- 3 selbstschließende Spritzwasserschutzdeckel
- TÜV und GS geprüft
- Großer Wickelkörper

Art.-Nr.	Kabellänge und Kabeltyp	Gewicht	VPE Stk.	Preis/Stk.
80520833	50 m, H05 RR-F 3G 1,5	8,0 kg	1	169,00 €

Art.-Grp. 3775

Ihr pers. Rabatt



### Standard Kabeltrommel (Stahlblechausführung) TÜV + GS geprüft

- Trommelkörper aus Stahlblech, rostgeschützt verzinkt
- Besonders stabiles Tragegestell
- 4 Schutzkontakt-Steckdosen mit selbstschließenden Deckeln
- 50 m Kabellänge
- Ergonomischer Handgriff mit Achse erleichtert die Kabelführung beim Auf- & Abrollen

Art.-Nr.	Kabellänge und Kabeltyp	Gewicht	VPE Stk.	Preis/Stk.
80520836	50 m, H05 VV-F 3G 1,5	7,12 kg	1	155,20 €

Art.-Grp. 3775

Ihr pers. Rabatt



### Baustellen-Kabeltrommel (Kunststoffausführung) TÜV + GS geprüft

- Für den Baustelleneinsatz und den Einsatz im Freien, Schutzklasse IP 44, BGI 608
- Selbstschließende Spritzwasserschutzdeckel
- Trommelkörper aus Breflex
- Verzinktes Tragegestell
- Kontrollleuchte bei Überhitzung & Überlastung

Art.-Nr.	Kabellänge und Kabeltyp	Gewicht	VPE Stk.	Preis/Stk.
80520834	40 m Neoprenkabel, H07RN-F 3G1,5	7,4 kg	1	148,00 €

Art.-Grp. 3775

Ihr pers. Rabatt



### Drehstrom Kabeltrommel TÜV + GS geprüft

- Zum ständigen Einsatz im Freien und auf Baustellen
- Selbstschließende Spritzwasserschutzdeckel gem. VDE 0620
- Bestückt mit schwerem Neopren-Gummikabel H70RN
- 1 Steckdose CEE-Ausführung 380V/16A und 2 Schutzkontakt-Steckdosen 220 V
- Gegen Öl, Benzin und UV-Strahlung beständig
- Stecker CEE-Ausführung 380V/16 A
- 3-polige Thermoschutzabschaltung

Art.-Nr.	Kabellänge und Kabeltyp	Gewicht	VPE Stk.	Preis/Stk.
805301	30 m, H07 RN-FG 1,5	7,5 kg	1	269,00 €

Art.-Grp. 3775

Ihr pers. Rabatt



### Kabel-Anschluss-Set TÜV + GS geprüft

- Frostsicher, abriebfest und baustellentauglich
- Sehr gut für die Verwendung im Freien geeignet
- Alle Steckdosen sind mit Schutzklappen ausgestattet
- Bestandteile: Kabeltrommel (10 m), 4fach-Steckdosenblock (3 m) und Verlängerungskabel (10 m)
- Schutzklasse: IP 44

Art.-Nr.	Beschreibung	VPE Stk.	Preis/Stk.
8052000	Kabel-Anschluss-Set	1	79,00 €

Art.-Grp. 2070

Ihr pers. Rabatt



### Sicherheits-Starthilfekabel 12/24 Volt

- Hochflexibles Kupferkabel
- In praktischer Aufbewahrungstasche
- TÜV/GS-zugelassen
- Vollisolierte Polzangen nach DIN
- Sicherheitsstandard gemäß DIN

Art.-Nr.	Kabellänge	Kabeldurchmesser	Leitwert	Eignungsmotoren	VPE Stk.	Preis/Stk.
805416	2,0 x 3,0 m	25,00 mm <sup>2</sup>	Leitwert wie 16 mm <sup>2</sup> Kupferkabel	Benzin	1	44,20 €
805425	2,0 x 3,5 m	35,77 mm <sup>2</sup>	Leitwert wie 25 mm <sup>2</sup> Kupferkabel	Diesel- und Benzin	1	110,90 €

Art.-Grp. 3780

Ihr pers. Rabatt



### Drehstrom-Verlängerungskabel

- Für ständigen Einsatz im Freien zugelassen
- Mit 16A Stecker und Kupplung
- Komplette, VDE-geprüfte Verlängerungsleitung
- Schweres Neopren-Gummikabel H07RN-F

Art.-Nr.	Kabellänge und Kabeltyp	VPE Stk.	Preis/Stk.
8053010	10 m, H07 RN-F 5G 1,5	1	79,00 €

Art.-Grp. 3780

Ihr pers. Rabatt



### Verlängerungskabel schwer

- Für ständigen Einsatz im Freien zugelassen
- Schweres Neopren-Gummikabel H07RN-F
- Komplette, VDE-geprüfte Verlängerungsleitung
- Spritzwassergeschützte Vollgummikupplung

Art.-Nr.	Kabellänge und Kabeltyp	VPE Stk.	Preis/Stk.
80520825	25 m H07 RN-F 3G 2,5	1	119,00 €

Art.-Grp. 3780

Ihr pers. Rabatt



### Steckdosenverteiler

- Tragegriffe können abgetrennt werden
- Schutzart IP44
- Zum Aufhängen und zur Wandmontage verwendbar
- Tragegriffe schützen die eingebauten Steckdosen

Art.-Nr.	Abmessung Breite x Höhe x Tiefe	Anschlussleitung und -stecker 5 x 15	eingebaute Steckdosen	VPE Stk.	Preis/Stk.
805310	480 x 130 x 260	H07 RN-F 5G 2,5 CEE 5 x 16 A	4 x Schuko 2 x CEE 16 A	1	199,00 €

Art.-Grp. 3775

Ihr pers. Rabatt



### Drehstrom-Steckdosenverteiler (Vollgummi)

- Gute Handlichkeit, geringes Gewicht
- Spritzwassergeschützten Deckel an der Unterseite
- Gehäuse aus vollisoliertem, schlagfesten Vollgummi
- Schutzart IP44
- Fi-Absicherung

Art.-Nr.	Abmessung Breite x Höhe x Tiefe	Anschlussleitung und -stecker	eingebaute Steckdosen	VPE Stk.	Preis/Stk.
805320	240 x 200 x 240	CEE 5 x 32 A	4 x 16 A Schuko 2 x CEE 16 A 1 x CEE 32 A	1	799,00 €

Art.-Grp. 3775

Ihr pers. Rabatt



### Mobil-Halogenstrahler 500 Watt

- Praktische, transportable Arbeitsleuchte
- Aluminium-Druckgehäuse oberflächenbeschichtet
- Spritzwassergeschützt, Schutzklasse IP 44
- Verchromtes Schutzgitter, abnehmbar

Art.-Nr.	Kabellänge und Kabeltyp	VPE Stk.	Preis/Stk.
80517217	1,5 m, H05RN-F mit Stecker	1	59,00 €

Art.-Grp. 3780

Ihr pers. Rabatt



### LED-Strahler mit COB-Technologie

- Handlich und sehr sparsam dank neuester COB (Chip On Board) LED-Technologie
- Zum Aufstellen oder mit Magnethalterung
- Nahfeldausleuchtung (bis ca. 10-15 m)
- Inkl. 4 AAA Batterien ■ mit Magnethalterung

**NEU**

Art.-Nr.	Beschreibung	VPE Stk.	Preis/Stk.
8051221410	LED-Strahler, mit COB Technologie	1	17,88 €

Art.-Grp. 3780

Ihr pers. Rabatt



### Akku LED-Arbeitsstrahler

- Immer helles Arbeitslicht auch an Orten ohne Stromanschluss
- Spritzwassergeschützt
- Mit integrierten Überladungs- & Tiefen-Entladungsschutz & Akku-Zustandsanzeige
- 2 Schaltstufen: 100 % u. 50 % Licht (für längere Leuchtdauer)

**NEU**

**brennenstuhl**

Art.-Nr.	Beschreibung	VPE Stk.	Preis/Stk.
8051173080	Akku LED-Arbeitsstrahler	1	118,00 €

Art.-Grp. 3780

Ihr pers. Rabatt



**NEU**

### 4 LED Akku-Handleuchte

- 4 superhelle SMD-LED's vorne mit über 3 Std. Leuchtdauer bei vollgeladenem Akku
- Gummierte Oberfläche für optimale Griffbarkeit
- Knickbarer Haltefuß bis 180° mit integrierten Magnet
- Gürtelclip und 360° drehbarer Haken
- LiFePol Akku: 3,7 V / 1,8 Ah
- Maße: 20 x 60 x 122 mm
- Inklusive USB-Ladekabel

**brennenstuhl**

Art.-Nr.	Beschreibung	VPE Stk.	Preis/Stk.
8051176440	4 LED Akku-Handleuchte	10	47,80 €

Art.-Grp. 3780

Ihr pers. Rabatt



### SMD-LED Universalleuchte

- über 4 Std. Leuchtdauer bei voller Batterie
- Zusätzliche Schaltsstufe für eine SMD-LED im Leuchtenknopf
- Kunststoffbügel mit integrierten Magnet, 200° knickbar
- Abmessungen: 5,5 x 4,7 x 21,5 cm

**NEU**

**brennenstuhl**

Art.-Nr.	Beschreibung	VPE Stk.	Preis/Stk.
8051175410010	SMD-LED Universalleuchte	10	28,80 €

Art.-Grp. 3780

Ihr pers. Rabatt



### Mobile SMD-LED-Leuchte IP54

- ca. 80% geringerer Energieverbrauch als mit herkömmlichen Leuchtmitteln
- Leistung: 20 W ■ Lichtstrom: 1720 lm
- Farbtemperatur: 5700 K

**NEU**

**brennenstuhl**

Art.-Nr.	Beschreibung	VPE Stk.	Preis/Stk.
4931173820	Mobile SMD-LED-Leuchte IP54	1	109,20 €

Art.-Grp. 3780

Ihr pers. Rabatt



### Spezial-Brandwundset

- Speziell für die Versorgung von Verbrennungen
- Sorgt für sofortige Schmerzlinderung & beschleunigt die Wundheilung
- Mit zusätzlichen Verbandmaterial & Handschuhen
- Inkl. Wandhalter und Montagematerial



**Inhalt:** 2 Brandwund-Gelkompressen in 10 x 10 cm, 3x Sachets Brandwundgel 3,5 ml, 2 Paar Einmalhandschuhe DIN EN 455, 3 Kompressen steril, 75 x 75 mm, 3 Fixierbinden DIN 61 634, 6 cm x 4 m, 6 Pflasterstrips in 19 x 72 mm, 1 Verbandpäckchenschere

Art.-Nr.	Beschreibung	VPE Stk.	Preis/Stk.
4850005	Spezial-Brandwundset	1	31,13 €

Art.-Grp. 3820

**Ihr pers. Rabatt**

### Finger-Schnellverband

- Klebt auf sich selbst und nicht auf der Haut oder dem Haar
- Super einfache Anwendung
- Wasserabweisend



Art.-Nr.	Beschreibung	VPE Stk.	Preis/Stk.
4850003	Finger-Schnellverband	1	8,40 €

Art.-Grp. 3820

**Ihr pers. Rabatt**

### Pflasterset, 50-teilig

- Hypoallergen
- Hautfreundlich
- Luftdurchlässig
- 10 Pflasterstrips in 19 x 72 mm
- 10 Pflasterstrips in 25 x 72 mm
- 10 Fingerverbände in 12 x 2 cm
- 10 Fingerkuppenverbände in 4,5 x 8 cm
- 10 Fingergelenkverbände in 3,8 x 7,5 cm



Art.-Nr.	Beschreibung	VPE Stk.	Preis/Stk.
4850007	Pflasterset, 50-teilig	1	13,55 €

Art.-Grp. 3820

**Ihr pers. Rabatt**

### Erste-Hilfe-Monteur

- Kompakte Verbandtasche aus robusten Nylon
- Qualitätsverbandstofffüllung aus zertifizierter Produktion
- Ideal für den mobilen Einsatz
- Inkl. Finger-Schnellverband



Art.-Nr.	Beschreibung	VPE Stk.	Preis/Stk.
4850004	Erste-Hilfe-Monteur	1	34,20 €

Art.-Grp. 3820

**Ihr pers. Rabatt**

**Inhalt:** 2 Wundkompressen, 2 Verbandpäckchen, 1 Augenkomresse, 4 Einmalhandschuhe, 2 Fixierbinden, 1 Finger-Schnellverband, 14-tlg. Pflasterset, 1 Heftpflaster, 2 Reinigungstücher, 1 Lederfingerling, 1 Inhaltsverzeichnis

### Verbandkoffer Spezial Baustelle

- Ausgestattet nach DIN 13157
- Mit Qualitätsverbandstofffüllung aus zertifizierter Produktion
- Mit umfangreichen Erweiterungen basierend auf der berufsspezifischen Gefährdungseinschätzung
- Mehrsprachig bedruckt
- Mit Wandhalterung



Art.-Nr.	Beschreibung	VPE Stk.	Preis/Stk.
4850006	Verbandkoffer Spezial Baustelle	1	169,79 €

Art.-Grp. 3820

**Ihr pers. Rabatt**



# Arbeitshandschuhe

Montagehandschuhe

Schnittschutzhandschuhe

Nitrilhandschuhe

Lederhandschuhe

Einweghandschuhe



Informationen zu den EN-Normen



**EN 388 - Schutzhandschuhe gegen mechanische Risiken**



Schutzhandschuhe gegen mechanische Risiken müssen für mindestens eine der Eigenschaften (Abrieb-, Schnitt-, Durchstich- oder Weiterreißfestigkeit) die Leistungsstufe 1 erreichen. Je höher die Ziffer, desto besser das Prüfergebnis.

Prüfwerte nach EN 388	Level 1	Level 2	Level 3	Level 4	Level 5
Abrieb- und Weiterreißfestigkeit (Zyklen)	100	500	2.000	8.000	
Schnittfestigkeit (Faktor)	1,2	2,5	5,0	10,0	20,0
Weiterreißkraft (Newton)	10	25	50	75	
Durchstichfestigkeit (Newton)	20	60	100	150	

Prüfwerte nach EN ISO 13997	A	B	C	D	E	F
Schnittfestigkeit (Newton)	2	5	10	15	22	30
Stoßschutz (optional)	P = gegeben/ kein Wert = nicht gegeben					

**EN 511 - Schutzhandschuhe gegen Kälte**



Diese Norm gilt für alle Handschuhe, die für einen Schutz der Hand gegen Konvektions- und Kontaktkälte bis -50° C vorgesehen sind.

**Konvektionskältefestigkeit** (Leistungsstufe 0-4) d.h. die thermische Isolationseigenschaft,  
**Kontaktkältefestigkeit** (Leistungsstufe 0-4) d.h. die thermische Festigkeit und  
**Wasserfestigkeit** (Leistungsstufe 0 oder 1).

Alle Handschuhe müssen mindestens die Leistungsebene 1 für Abrieb- und Weiterreißfestigkeit erzielen.

**EN 407 - Schutzhandschuhe gegen thermische Risiken**



z.B. **4 1 2 1 X 2**

Prüfungskriterien	Bewertungsmöglichkeiten
Brennverhalten	0-4
Kontaktwärme	0-4
Konvektive Hitze	0-4
Strahlungswärme	0-4
Belastung durch kleine Spritzer geschmolzenen Metalls	0-4
Belastung durch große Mengen flüssigen Metalls	0-4

x = In diesem Kriterium wurde keine Prüfung durchgeführt. Je höher die Ziffer, desto besser das Prüfergebnis.

## Handschuhe, verschiedene Ausführungen



### Montagehandschuhe

- Premium-Qualität
- Hervorragendes Tastgefühl
- Besonders geeignet für Präzisionsarbeiten
- Nylon/Elastan-Feinstrick-Handschuhe mit Mikro-Schaum Nitril-Beschichtung
- Die Ausführung mit Nitrilnoppen bietet zusätzlich eine optimale Griffigkeit\*

Größe	Art.-Nr.	Bund Paar	VPE Paar	Preis/Paar
7	49023	12	144	4,38 €
8	49025	12	144	4,38 €
9	49027	12	144	4,38 €
10	49030	12	144	4,38 €
11	49032	12	144	4,38 €

Art.-Grp. 3806

**Ihr pers. Rabatt**



### Montagehandschuhe mit Noppen

- Premium-Qualität
- Besonders geeignet für Präzisionsarbeiten
- Nylon/Elastan-Feinstrick-Handschuhe mit Mikro-Schaum Nitril-Beschichtung
- Hervorragendes Tastgefühl
- Atmungsaktive Beschichtung
- **Die Nitrilnoppen bieten eine optimale Griffigkeit**

Größe	Art.-Nr.	Bund Paar	VPE Paar	Preis/Paar
9	49027N	12	144	4,83 €
10	49030N	12	144	4,83 €
11	49032N	12	144	4,83 €

Art.-Grp. 3806

**Ihr pers. Rabatt**



**NEU**



### Montagehandschuh

- Flexible Anti-Rutsch-Verarbeitung
- Spezielle Grip-Technologie erzeugt eine Sogwirkung
- Sehr hohe Griffsicherheit bei Nässe und Öl

Größe	Art.-Nr.	Bund Paar	VPE Paar	Preis/Paar
9	49090	12	144	7,20 €
10	49091	12	144	7,20 €
11	49092	12	144	7,20 €

Art.-Grp. 3805

**Ihr pers. Rabatt**



### Montagehandschuhe ECO

- Mikro-Nitrilschaum-Beschichtung
- Feinstrick, nahtlos
- Schmutzunempfindlich
- Griffsicherheit auch bei Feuchtigkeit
- Gute Beständigkeit gegen Öle und Fette
- Gutes Tastempfinden
- flüssigkeitsabweisend

Größe	Art.-Nr.	Bund Paar	VPE Paar	Preis/Paar
8	490025	12	240	2,65 €
9	490027	12	240	2,65 €
10	490030	12	240	2,65 €
11	490032	12	240	2,65 €

Art.-Grp. 3806

**Ihr pers. Rabatt**



### Montagehandschuhe Latex-Grip

- Premium-Qualität
- Hervorragender Nass- und Trockengriff
- Hochelastisch, sehr angenehm zu tragen
- Polyester-Feinstrick-Handschuhe mit Mikro-Schaum-Latex Beschichtung

Größe	Art.-Nr.	Bund Paar	VPE Paar	Preis/Paar
8	49044	12	144	3,85 €
9	49045	12	144	3,85 €
10	49046	12	144	3,85 €
11	49047	12	144	3,85 €

Art.-Grp. 3806

**Ihr pers. Rabatt**



### Montagehandschuhe Leder

- Elastischer und atmungsaktiver Baumwollhandrücken
- Handinnenflächen aus weichem Nappaleder
- Sicherer Sitz durch Klettverschluss
- Sehr gute Qualität für gehobene Ansprüche

Größe	Art.-Nr.	Bund Paar	VPE Paar	Preis/Paar
9	49062	12	120	5,90 €
10	49063	12	120	5,90 €

Art.-Grp. 3806

**Ihr pers. Rabatt**



### Schnittschutzhandschuhe, Neon-Grip

- Schnittschutzlevel 5
- Spezialfaser für hohen Schnittschutz
- Sehr gutes Tragegefühl
- Hervorragende Griffigkeit durch spezielle Latex Grip-Beschichtung

Größe	Art.-Nr.	Bund Paar	VPE Paar	Preis/Paar
8	49052	12	60	11,95 €
9	49053	12	60	11,95 €
10	49054	12	60	11,95 €
11	49055	12	60	11,95 €

Art.-Grp. 3806

**Ihr pers. Rabatt**



### Schnittschutzhandschuhe Premium

- Schnittschutzlevel 5
- Mit griffsicherer Latexbeschichtung
- Ausgezeichnetes Tastgefühl
- Hervorragende Rutschfestigkeit

Größe	Art.-Nr.	Bund Paar	VPE Paar	Preis/Paar
8	49011	12	60	13,90 €
9	49012	12	60	13,90 €
10	49013	12	60	13,90 €
11	49015	12	60	13,90 €

Art.-Grp. 3806

**Ihr pers. Rabatt**



### Schnittschutzhandschuh

- Fingerkuppen & Handinnenfläche mit geschäumter Nitril-Beschichtung
- Extrem gute Abrieb-, Schnitt-, Weiterreißbarkeits- & Durchstichwerte

Größe	Art.-Nr.	Bund Paar	VPE Paar	Preis/Paar
8	49064	12	144	15,90 €
9	49065	12	144	15,90 €
10	49066	12	144	15,90 €
11	49067	12	144	15,90 €

Art.-Grp. 3806

**Ihr pers. Rabatt**



### Winter-Montagehandschuhe Premium

- Premium Qualität
- Besonders geeignet für Feinmontage im Winter
- Latex-Beschichtung
- Innes angerautes Polyacryl
- Kälteschutz bis max. -30 °C
- Wasserabweisende Innenhandfläche

Größe	Art.-Nr.	Bund Paar	VPE Paar	Preis/Paar
9	49027P	12	60	5,38 €
10	49030P	12	60	5,38 €
11	49032P	12	60	5,38 €

Art.-Grp. 3806

**Ihr pers. Rabatt**



### Winter-Montagehandschuhe

- Besonders geeignet für Feinmontage im Winter
- Latex-Beschichtung
- Innen angeraut

Größe	Art.-Nr.	Bund Paar	VPE Paar	Preis/Paar
9	49027G	12	120	4,14 €
10	49030G	12	120	4,14 €
11	49031G	12	120	4,14 €

Art.-Grp. 3806

**Ihr pers. Rabatt**





**NEU**



4 1 2 1 X

**Präzisions-Handschuh**

- besonders Atmungsaktiv
- Nitrilmicroschaumbeschichtung
- extra lange Stulpe
- bessere Passform am kleinen Finger

Größe	Art.-Nr.	Bund Paar	VPE Paar	Preis/Paar
8	490080	12	144	7,20 €
9	490081	12	144	7,20 €
10	490082	12	144	7,20 €
11	490083	12	144	7,20 €

Art.-Grp. 3806

**Ihr pers. Rabatt**



**NEU**

CE CAT 2



4 1 2 1 X

**Nitril-Vollbeschichtung Handschuh**

- Flexible Anti-Rutsch-Verarbeitung
- Spezielle Grip-Technologie erzeugt eine Sogwirkung
- Sehr hohe Griffsicherheit bei Nässe und Öl
- Nitril-Voll-Beschichtung für erhöhten Flüssigkeitsschutz

Größe	Art.-Nr.	Bund Paar	VPE Paar	Preis/Paar
9	49095	12	144	8,20 €
10	49096	12	144	8,20 €
11	49097	12	144	8,20 €

Art.-Grp. 3805

**Ihr pers. Rabatt**



CE CAT 2



4.1.2.1

**Nitril-Handschuhe, blau**

- Hohe Abriebsfestigkeit
- Strickbund
- Teilbeschichtet
- Geeignet im Umgang mit rauen und abriebintensiven Materialien

Größe	Art.-Nr.	Bund Paar	VPE Paar	Preis/Paar
10	4904	12	144	3,23 €

Art.-Grp. 3800

**Ihr pers. Rabatt**



CE CAT 2



4.1.1.1

**Nitril-Handschuhe, gelb**

- Vollbeschichtet
- Ausgezeichnetes Tastgefühl
- Sehr griffsicher
- Rutschfest

Größe	Art.-Nr.	Bund Paar	VPE Paar	Preis/Paar
10	4905	12	144	3,40 €

Art.-Grp. 3800

**Ihr pers. Rabatt**



CE CAT 2



2 1 4 2

**Latex-Strickhandschuhe, grün**

- Grobstrick-Handschuh mit abriebfester Latexbeschichtung
- Griffsicher und extrem rutschfest
- Hoher Tragekomfort

Größe	Art.-Nr.	Bund Paar	VPE Paar	Preis/Paar
10	49051	12	144	3,24 €

Art.-Grp. 3805

**Ihr pers. Rabatt**



CE CAT 2



3 1 1 1

**Nitril-Handschuhe, gelb, teilbeschichtet**

- Strickbund
- Sehr flexible Nitril-Beschichtung
- Hoher Tragekomfort
- Sehr griffsicher
- Handrücken teilbeschichtet

Größe	Art.-Nr.	Bund Paar	VPE Paar	Preis/Paar
10	4906	12	144	3,95 €

Art.-Grp. 3800

**Ihr pers. Rabatt**





### Schweinspaltlederhandschuhe

- Schweinspaltleder
- Gefüttert
- Gelb
- CAT 1

Größe	Art.-Nr.	Bund Paar	VPE Paar	Preis/Paar
10	4903	12	144	4,10 €

Art.-Grp. 3801

**Ihr pers. Rabatt**



### Rindnarbenlederhandschuhe

- Gefüttert
- Doppelnaht
- Natur

Größe	Art.-Nr.	Bund Paar	VPE Paar	Preis/Paar
10	4907	12	120	4,50 €

Art.-Grp. 3804

**Ihr pers. Rabatt**



### Rindspaltlederhandschuhe

- Rindspaltleder
- Natur
- Gefüttert

Größe	Art.-Nr.	Bund Paar	VPE Paar	Preis/Paar
10	49072	12	120	4,10 €

Art.-Grp. 3804

**Ihr pers. Rabatt**



### Schweißerhandschuhe 5-Finger-Kombi

- Innenhand Narbenleder / Vollleder
- Handrücken & Stulpe Spaltleder
- Länge: 35 cm
- naturfarben

Größe	Art.-Nr.	Bund Paar	VPE Paar	Preis/Paar
10	49006	12	120	7,90 €

Art.-Grp. 3804

**Ihr pers. Rabatt**



### Nitril-Einmalschutzhandschuhe

- Fischschuppenoberfläche für hervorragenden Nass- & Trockengriff
- Beidseitig tragbar
- Farbe: schwarz
- Boxinhalt: 50 Stk.

Größe	Art.-Nr.	Boxinhalt	Kartoninhalt	Preis/Paar
M	49017M	50 Stk.	10 Boxen	17,90 €
L	49017L	50 Stk.	10 Boxen	17,90 €
XL	49017XL	50 Stk.	10 Boxen	17,90 €

Art.-Grp. 3800

**Ihr pers. Rabatt**

### Einweghandschuhe

- Universalgröße



### Polyethylen-Überziehschuhe

- Weiß
- Niedrige Ausführung
- 17 cm hoch
- Mit Gummizug



Art.-Nr.	Bund/Paar	VPE/Paar	Preis/Paar
49018	1	100	0,26 €

Art.-Grp. 3801

**Ihr pers. Rabatt**

Art.-Nr.	UVE/Paar	VE	Preis/Paar
4935808	100	1000 Paar	0,89 €

Art.-Grp. 3820

**Ihr pers. Rabatt**

### 3M Solus 1000 Schutzbrille

- Abnehmbare Bügel, weicher Nasensteg
- Schaumrahmen für noch mehr Dichtsitz
- Schützt vor UV-Strahlen

Art.-Nr.	Beschreibung	VPE Stk.	Preis/Stk.
493179500105	3M Solus 1000 Schutzbrille	1	42,90 €
Art.-Grp. 3820		<b>Ihr pers. Rabatt</b>	



### Schutzbrille Terminator

Art.-Nr.	Beschreibung	VPE Stk.	Preis/Stk.
493179380105	Schutzbrille Terminator	1	8,99 €
Art.-Grp. 3820		<b>Ihr pers. Rabatt</b>	



### Schutzbrille Visitor

- Besuche- Schutzbrille mit Sicherheitsscheibe aus Polycarbonat

Art.-Nr.	Beschreibung	VPE Stk.	Preis/Stk.
493179080105	Schutzbrille Visitor	1	4,79 €
Art.-Grp. 3820		<b>Ihr pers. Rabatt</b>	



### Schutzbrille Raptor

- Schutzbrille mit Sicherheitsscheibe aus Polycarbonat
- Sportliches Modell

Art.-Nr.	Beschreibung	VPE Stk.	Preis/Stk.
493179062105	Schutzbrille Raptor	1	7,99 €
Art.-Grp. 3820		<b>Ihr pers. Rabatt</b>	



### 3M Gehörschutz

- Für starke Lärmbelastung geeignet
- Auch bei niedrigen Frequenzen beste Dämmung
- Geeignet für Baumaschinenbetriebe und Schwerindustrie

Art.-Nr.	Beschreibung	Dämmwert SNR	VPE Stk.	Preis/Stk.
49314H7A	3M Gehörschutz	31 dB	1	39,80 €
Art.-Grp. 3820		<b>Ihr pers. Rabatt</b>		



### Kapselgehörschutz

- Leichter und bequemer Gehörschutz
- Farbe rot

Art.-Nr.	Beschreibung	Dämmwert SNR	VPE Stk.	Preis/Stk.
493142000	Kapselgehörschutz	24 dB	1	11,90 €
Art.-Grp. 3820		<b>Ihr pers. Rabatt</b>		



### 3M E-A-RSOFT Gehörschutzstöpsel

- Hochdämmender Gehörschutz zum einmaligen Gebrauch
- Komfortabel und bewährt
- Passt sich jedem Gehörgang an

Art.-Nr.	Beschreibung	SNR*	VPE Stk.	Preis/VPE
493147700	3M Gehörschutzstöpsel im Spenderkarton	39 dB	200	57,90 €

Art.-Grp. 3820

**Ihr pers. Rabatt**



### 3M Gehörschutzstöpsel mit Bügel

- Bequemer Gehörschutz mit weichen und flexiblen Kunststoffstöpseln

Art.-Nr.	Beschreibung	SNR*	VPE Stk.	Preis/Stk.
493146600	Gehörschutzbügel	23 dB	1	6,49 €
493146601	Ersatzstöpsel für Gehörschutzbügel	24 dB	1	2,24 €

Art.-Grp. 3820

**Ihr pers. Rabatt**



### 3M E-A-R Ultrafit Gehörschutzstöpsel

- Weicher, vorgeformter lamellenförmiger Stöpsel
- Mit zusätzlicher Sicherheitskordel

Art.-Nr.	Beschreibung	SNR*	VPE Paar	Karton	Preis/Stk.
493146652	Gehörschutzstöpsel mit Kordel	32 dB	1	50 Paar	5,59 €

Art.-Grp. 3820

**Ihr pers. Rabatt**



### Absperr-Warnband 500 m

Markierungsband zur kurzzeitigen Absperrung, Absicherung oder Abgrenzung

- Farbe: rot/weiß
- Material: Polyethylen
- Rolle in praktischem Abroll-Karton
- Extrem reißfest
- Grundwasserneutral
- Umweltfreundlich

Art.-Nr.	Beschreibung	Breite mm	Länge m	Stärke µm	Preis/Rolle
493AB500	Absperr-Warnband	80	500	30	26,92 €

Art.-Grp. 3820

**Ihr pers. Rabatt**



### LED-Taschenlampe

- Magnetischer Kopf und Fuß
- Teleskopauszug 17 - 55 cm
- Drei extrahelle LED-Leuchten
- Farbiger eloxiertes Aluminium Gehäuse
- Kopf flexibel schwenkbar
- Magnethebekraft: 1,3 kg

**NEU**

Art.-Nr.	Beschreibung	VPE/Stk.	Preis/Stk.
401TLEDM3	LED-Taschenlampe, mit flexibel schwenkbaren Kopf	1	17,90 €

Art.-Grp. 3630

**Ihr pers. Rabatt**

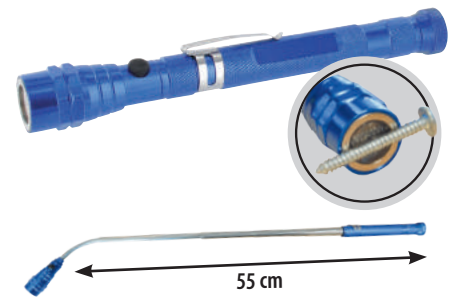

### Lederkoppel

- ohne Schloss
- Material: Rindleder, schwarz



Art.-Nr.	Ausführung	Inhalt Umkarton	VPE	Preis/Stk.
401TLK1100	Lederkoppel Umfang 110 cm	2 Stk.	1 Stk.	21,50 €
401TLK1200	Lederkoppel Umfang 120 cm	2 Stk.	1 Stk.	22,50 €
401TLK1300	Lederkoppel Umfang 130 cm	2 Stk.	1 Stk.	23,50 €

Art.-Grp. 3630

**Ihr pers. Rabatt**

### Koppelschloss

- für Lederkoppel
- verschiedene Motive

Art.-Nr.	Ausführung (Motiv)	Inhalt Umkarton	VPE	Preis/Stk.
401TKSD	Dachdecker	5 Stk.	1 Stk.	13,50 €
401TKSM	Maurer	5 Stk.	1 Stk.	13,50 €
401TKSZ	Zimmermann	5 Stk.	1 Stk.	13,50 €
401TKSN	neutral	5 Stk.	1 Stk.	13,50 €

Art.-Grp. 3630

**Ihr pers. Rabatt**



### Schutzmaske FFP1

- Partikel filtrierende Halbmaske nach EN 149:2001

Art.-Nr.	Beschreibung	Einsatz bis MAK*	VPE Stk.	Preis/Stk.
493152185	Ohne Klimaventil	4-fach	20	1,69 €
493152180	Mit Klimaventil	4-fach	10	2,39 €

Art.-Grp. 3820 \*Wert für maximale Arbeitsplatz Konzentration

**Ihr pers. Rabatt**



### Schutzmaske FFP2

Art.-Nr.	Beschreibung	Einsatz bis MAK*	VPE Stk.	Preis/Stk.
493152400	Ohne Klimaventil	10-fach	20	3,29 €
493152405	Mit Klimaventil	10-fach	10	4,99 €

Art.-Grp. 3820 \*MAK = Wert für maximale Arbeitsplatz Konzentration

**Ihr pers. Rabatt**



### Schutzmaske FFP3 mit Klimaventil

Art.-Nr.	Beschreibung	Einsatz bis MAK*	VPE Stk.	Preis/Stk.
493153405	Mit Klimaventil	30-fach	5	3,98 €

Art.-Grp. 3820 \*MAK = Wert für maximale Arbeitsplatz Konzentration

**Ihr pers. Rabatt**



### Schutzhelm

- Schutzhelm aus Polyethylen nach DIN EN 397
- Zwei seitliche Schlitz zum Einstecken von Gesichtsschildern oder Gehörschutz

Art.-Nr.	Beschreibung	VPE Stk.	Preis/Stk.
493162006W	Schutzhelm weiß	1	14,90 €
493162006B	Schutzhelm blau	1	15,90 €
493162006G	Schutzhelm gelb	1	15,90 €

Art.-Grp. 3820

**Ihr pers. Rabatt**



### Komfort-Arbeitssocken

- Elastischer Bund für guten Sitz
- Elastisch und formstabil durch Spandex Stretchmaterial
- Aus 75 % Baumwolle & 25 % Polyester

**NEU**

Art.-Nr.	Beschreibung	Größe	VPE Paar	Preis / 2 Paar
401T3107042	Komfort-Arbeitssocken, schwarz	39-42	10	8,30 €
401T3107043	Komfort-Arbeitssocken, schwarz	43-46	10	8,30 €

Art.-Grp. 3630

**Ihr pers. Rabatt**



### Funktionssocken

- Mit Ventilationskanälen
- Optimaler Feuchtigkeitstransport - angenehm trockene Füße
- Starke Polsterung im Zehen-, Ballen- & Fersenbereich
- Aus 50 % Polycolon, 30 % Baumwolle, 15 % Polyamide & 5 % Elasthan

**NEU**

Art.-Nr.	Beschreibung	Größe	VPE Paar	Preis/Paar
401T3207342	Funktionssocken, schwarz-grau	39-42	6	10,50 €
401T3207343	Funktionssocken, schwarz-grau	43-46	6	10,50 €

Art.-Grp. 3630

**Ihr pers. Rabatt**





## Das NKL-Regalsystem

Die optimale Grundlage für eine übersichtliche und sichere Aufbewahrung aller C-Teile ist unser Regalsystem.

Durch die verschiedenen Module ist es extrem flexibel und jederzeit anpass- und erweiterbar.

Finanzierungskosten entstehen Ihnen hierbei nicht. Lediglich eine geringe Mietgebühr wird Ihnen berechnet. Und wenn Sie einen mit uns vereinbarten Mindestumsatz erreichen, werden Ihnen die kompletten Mietkosten selbstverständlich zurückerstattet.

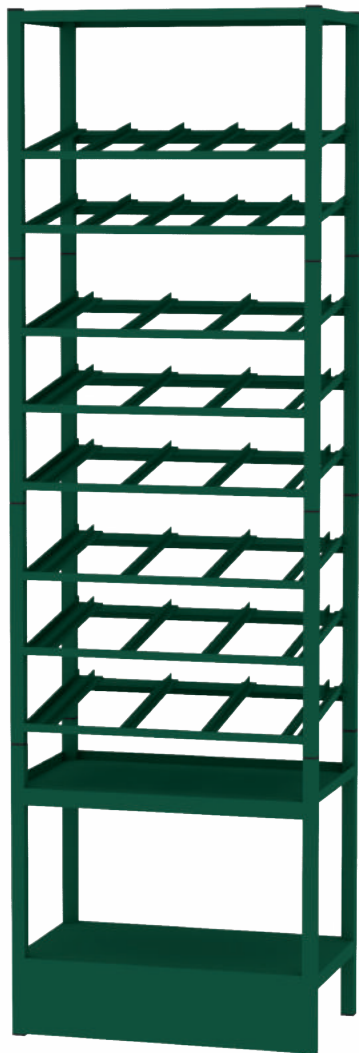





### Übersicht über die Modulkombinationen



Art.-Nr.	Beschreibung	Preis / Stk.
483NKL01	Normteil 1 - Turm 1	179,00 €
483NKL03	Fachboden - Turm 3	129,00 €
483NKL04	Chemie I - Turm 4	129,00 €
483NKL05	Chemie II - Turm 5	149,00 €
483NKL08	Schubladen/Normteile - Turm 8	219,00 €

Art.-Grp. 3765

Ihr pers. Rabatt

**Modulkombination Normteil 1 + ORIGINAL JET FAST Schrauben**

- Ohne Mietvertrag
- Gelb- oder Blau-verzinkt
- TX-Antrieb

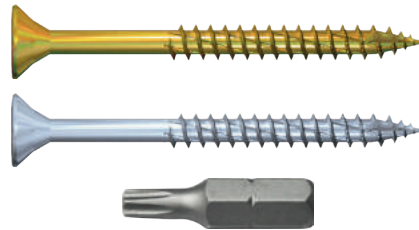

Art.-Nr. 1160RS (Gelb-verzinkt)

Art.-Nr. 1150RS (Blau-verzinkt)

Europäisch zertifiziert  
gemäß ETA-16/0873



Inhalt	Abmessung mm	Antrieb	Art.-Nr. Nachbestückung (Gelb-verzinkt)	Art.-Nr. Nachbestückung (Blau-verzinkt)	Inhalt Stk.	Preis/Stk.	
JET-FAST Spanplattenschrauben - VG	3,0 x 20	TX10	11403X20N	11303X20N	2.000	netto <b>870,91 €</b>	
JET-FAST Spanplattenschrauben - VG	3,0 x 25	TX10	11403X25N	11303X25N	2.000		
JET-FAST Spanplattenschrauben - VG	3,0 x 30	TX10	11403X30N	11303X30N	2.000		
JET-FAST Spanplattenschrauben - VG	3,0 x 35	TX10	11403X35N	11303X35N	2.000		
JET-FAST Spanplattenschrauben - VG	3,0 x 40	TX10	11403X40N	11303X40N	1.000		
JET-FAST Spanplattenschrauben - VG	3,5 x 20	TX20	114035X20N	113035X20N	2.000		
JET-FAST Spanplattenschrauben - VG	3,5 x 25	TX20	114035X25N	113035X25N	2.000		
JET-FAST Spanplattenschrauben - VG	3,5 x 30	TX20	114035X30N	113035X30N	2.000		
JET-FAST Spanplattenschrauben - TG	3,5 x 35	TX20	116035X35N	115035X35N	1.000		
JET-FAST Spanplattenschrauben - TG	3,5 x 40	TX20	116035X40N	115035X40N	1.000		
JET-FAST Spanplattenschrauben - VG	4,0 x 20	TX20	11404X20N	11304X20N	2.000		
JET-FAST Spanplattenschrauben - VG	4,0 x 25	TX20	11404X25N	11304X25N	2.000		
JET-FAST Spanplattenschrauben - TG	4,0 x 30	TX20	11604X30N	11504X30N	2.000		
JET-FAST Spanplattenschrauben - TG	4,0 x 35	TX20	11604X30N	11504X30N	1.000		
JET-FAST Spanplattenschrauben - TG	4,0 x 40	TX20	11604X40N	11504X40N	8.000		
JET-FAST Spanplattenschrauben - TG	4,0 x 45	TX20	11604X45N	11504X45N	1.000		
JET-FAST Spanplattenschrauben - TG	4,0 x 50	TX20	11604X50N	11504X50N	5.200		
JET-FAST Spanplattenschrauben - TG	4,0 x 60	TX20	11604X60N	11504X60N	400		
JET-FAST Spanplattenschrauben - TG	4,0 x 70	TX20	11604X70N	11504X70N	400		
JET-FAST Spanplattenschrauben - TG	4,5 x 45	TX20	116045X45N	115045X45N	400		
JET-FAST Spanplattenschrauben - TG	4,5 x 50	TX20	116045X50N	115045X50N	400		
JET-FAST Spanplattenschrauben - TG	4,5 x 60	TX20	116045X60N	115045X60N	400		
JET-FAST Spanplattenschrauben - TG	4,5 x 70	TX20	116045X70N	115045X70N	400		
JET-FAST Spanplattenschrauben - TG	4,5 x 80	TX20	116045X80N	115045X80N	400		
JET-FAST Spanplattenschrauben - TG	5,0 x 50	TX20	11605X50N	11505X50N	400		
JET-FAST Spanplattenschrauben - TG	5,0 x 60	TX20	11605X60N	11505X60N	800		
JET-FAST Spanplattenschrauben - TG	5,0 x 70	TX20	11605X70N	11505X70N	400		
JET-FAST Spanplattenschrauben - TG	5,0 x 80	TX20	11605X80N	11505X80N	400		
JET-FAST Spanplattenschrauben - TG	5,0 x 90	TX20	11605X90N	11505X90N	200		
JET-FAST Spanplattenschrauben - TG	5,0 x 100	TX20	11605X100N	11505X100N	200		
JET-FAST Spanplattenschrauben - TG	5,0 x 120	TX20	11605X120N	11505X120N	200		
JET-FAST Spanplattenschrauben - TG	6,0 x 90	TX30	11606X90N	11506X90N	200		
JET-FAST Spanplattenschrauben - TG	6,0 x 100	TX30	11606X100N	11506X100N	200		
JET-FAST Spanplattenschrauben - TG	6,0 x 120	TX30	11606X120N	11506X120N	200		
JET-FAST Spanplattenschrauben - TG	6,0 x 140	TX30	11606X140N	11506X140N	200		
JET-FAST Spanplattenschrauben - TG	6,0 x 160	TX30	11606X160N	11506X160N	200		
Bits TX10 - 25 mm lang			451TX10W		5		
Bits TX20 - 25 mm lang			451TX20W		10		
Bits TX30 - 25 mm lang			451TX30W		5		

Art.-Grp. 2070

VG=Vollgewinde - TG=Teilgewinde

**Ihr pers. Rabatt**



**Modulkombination Normteil 1 + PARCO Spanplattenschrauben**

**PARCO®**



Art.-Nr. 109RS (Gelb-verzinkt)

 **TX** Gelb-verzinkt

Beschreibung	Abmessungen	Antrieb	Stück
PARCO Spanplattenschraube	3,0 x 20 mm	TX	2.000
PARCO Spanplattenschraube	3,0 x 25 mm	TX	2.000
PARCO Spanplattenschraube	3,0 x 30 mm	TX	2.000
PARCO Spanplattenschraube	3,0 x 35 mm	TX	2.000
PARCO Spanplattenschraube	3,0 x 40 mm	TX	1.000
PARCO Spanplattenschraube	3,5 x 20 mm	TX	2.000
PARCO Spanplattenschraube	3,5 x 25 mm	TX	2.000
PARCO Spanplattenschraube	3,5 x 30 mm	TX	2.000
PARCO Spanplattenschraube	3,5 x 35 mm	TX	1.000
PARCO Spanplattenschraube	3,5 x 40 mm	TX	1.000
PARCO Spanplattenschraube	4,0 x 20 mm	TX	2.000
PARCO Spanplattenschraube	4,0 x 25 mm	TX	2.000
PARCO Spanplattenschraube	4,0 x 30 mm	TX	2.000
PARCO Spanplattenschraube	4,0 x 35 mm	TX	1.000
PARCO Spanplattenschraube	4,0 x 40 mm	TX	8.000
PARCO Spanplattenschraube	4,0 x 45 mm	TX	1.000
PARCO Spanplattenschraube	4,0 x 50 mm	TX	5.200
PARCO Spanplattenschraube	4,0 x 60 mm	TX	400
PARCO Spanplattenschraube	4,0 x 70 mm	TX	400
PARCO Spanplattenschraube	4,5 x 45 mm	TX	400
PARCO Spanplattenschraube	4,5 x 50 mm	TX	400
PARCO Spanplattenschraube	4,5 x 60 mm	TX	400
PARCO Spanplattenschraube	4,5 x 70 mm	TX	400
PARCO Spanplattenschraube	4,5 x 80 mm	TX	400
PARCO Spanplattenschraube	5,0 x 50 mm	TX	400
PARCO Spanplattenschraube	5,0 x 60 mm	TX	800
PARCO Spanplattenschraube	5,0 x 70 mm	TX	400
PARCO Spanplattenschraube	5,0 x 80 mm	TX	400
PARCO Spanplattenschraube	5,0 x 90 mm	TX	200
PARCO Spanplattenschraube	5,0 x 100 mm	TX	200
PARCO Spanplattenschraube	5,0 x 120 mm	TX	200
PARCO Spanplattenschraube	6,0 x 90 mm	TX	200
PARCO Spanplattenschraube	6,0 x 100 mm	TX	200
PARCO Spanplattenschraube	6,0 x 120 mm	TX	200
PARCO Spanplattenschraube	6,0 x 140 mm	TX	200
PARCO Spanplattenschraube	6,0 x 160 mm	TX	200

Preis  
auf  
Anfrage

Art.-Grp. 3765

**Ihr pers.  
Rabatt**





### NKL Regal-Bodenmodul I

- Mit einem Fachboden
- Außenmaße H x B x T: 544 x 580 x 340 mm
- Farbe: Türkisgrün RAL 6016
- Boden eingeschweißt auf 120 mm, Fachboden auf 369 mm Höhe
- Mit Sockelblende

Art.-Nr.	Beschreibung	VPE Stk.	Preis/Stk.
48329170241	Bodenmodul I	1	69,00 €

Art.-Grp. 3765

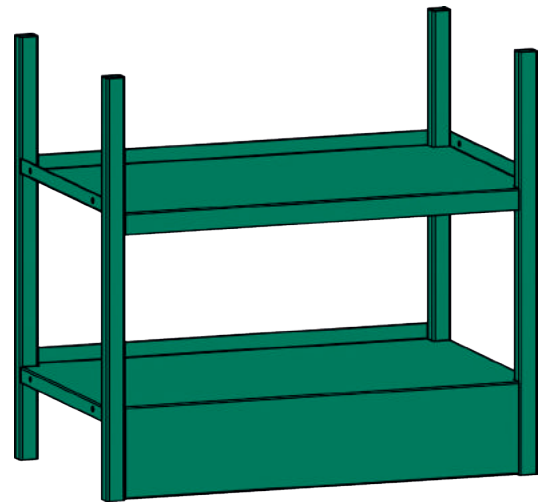
**Ihr pers.  
Rabatt**

### NKL Regal-Bodenmodul II

- Mit einem Fachboden
- Außenmaße H x B x T: 544 x 580 x 340 mm
- Farbe: Türkisgrün RAL 6016
- Boden eingeschweißt auf 120 mm, Fachboden auf 450 mm Höhe
- Mit Sockelblende

Art.-Nr.	Beschreibung	VPE Stk.	Preis/Stk.
48329170242	Bodenmodul II	1	69,00 €

Art.-Grp. 3765

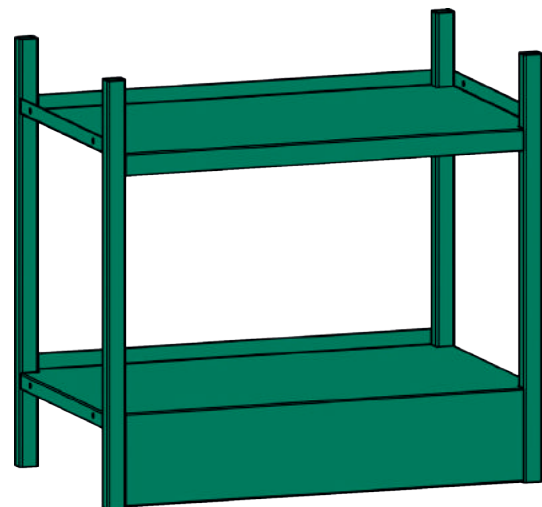
**Ihr pers.  
Rabatt**

### NKL Regal-Bodenmodul 3-fach - klein - Normteile

- Mit drei Normteile-Fachböden 5-fach
- Außenmaße H x B x T: 544 x 580 x 340 mm
- Farbe: Türkisgrün RAL 6016
- Fachböden eingeschweißt auf vorne 152 mm/hinten 184 mm, vorne 302 mm/hinten 334 mm und vorne 452 mm/hinten 484 mm Höhe
- Fachbreite: 153 mm
- Mit Sockelblende

Art.-Nr.	Beschreibung	VPE Stk.	Preis/Stk.
48329170245	Bodenmodul - 3-fach-klein - Normteile	1	124,20 €

Art.-Grp. 3765

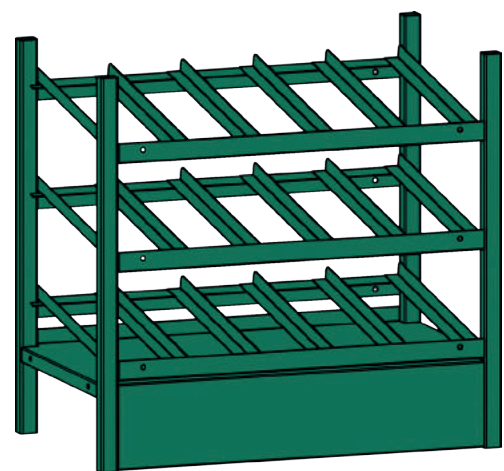
**Ihr pers.  
Rabatt**

### NKL Regal-Bodenmodul 3-fach - variabel - Normteile

- Mit drei Normteile-Fachböden
- Außenmaße H x B x T: 544 x 580 x 340 mm
- Farbe: Türkisgrün RAL 6016
- Fachböden eingeschweißt auf vorne 152 mm/hinten 184 mm, vorne 302 mm/hinten 334 mm und vorne 452 mm/hinten 484 mm Höhe
- Fachbreite: variabel, Lochabstand: 15 mm
- Mit Sockelblende

Art.-Nr.	Beschreibung	VPE Stk.	Preis/Stk.
4832917076	Bodenmodul - 3-fach- variabel Normteile	1	519,06 €

Art.-Grp. 3765

**Ihr pers. Rabatt**

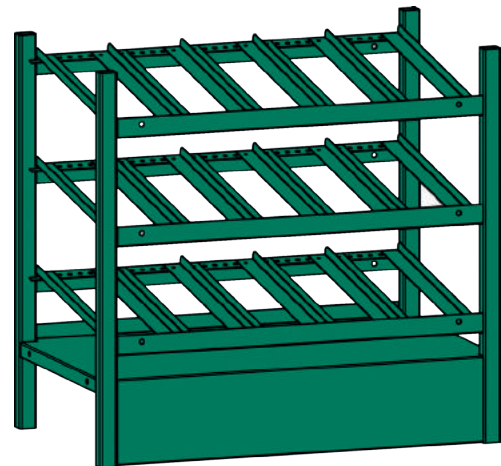

### NKL Regal-Abschlussmodul 2-fach - klein - Normteile

- Mit zwei Normteile-Fachböden 5-fach
- Außenmaße H x B x T: 444 x 580 x 340 mm
- Farbe: Türkisgrün RAL 6016
- Fachböden eingeschweißt auf vorne 52 mm/hinten 84 mm und vorne 202 mm/hinten 234 mm Höhe
- Fachbreite: 103,5 mm

Art.-Nr.	Beschreibung	VPE Stk.	Preis/Stk.
4832917021031	Abschlussmodul 2-fach - klein Normteile	1	89,00 €

Art.-Grp. 3765

**Ihr pers. Rabatt**

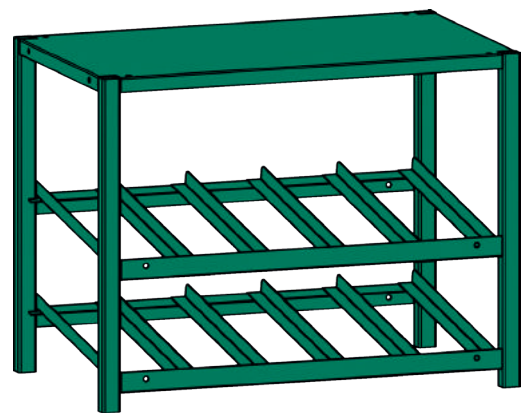

### NKL Regal-Abschlussmodul 2-fach - variabel - Normteile

- Mit zwei Normteile-Fachböden
- Außenmaße H x B x T: 444 x 580 x 340 mm
- Farbe: Türkisgrün RAL 6016
- Fachböden eingeschweißt auf vorne 52 mm/hinten 84 mm und vorne 202 mm/hinten 234 mm Höhe
- Fachbreite: variabel, Lochabstand: 15 mm

Art.-Nr.	Beschreibung	VPE Stk.	Preis/Stk.
4832917077	Abschlussmodul - 2-fach- variabel Normteile	1	123,89 €

Art.-Grp. 3765

**Ihr pers. Rabatt**

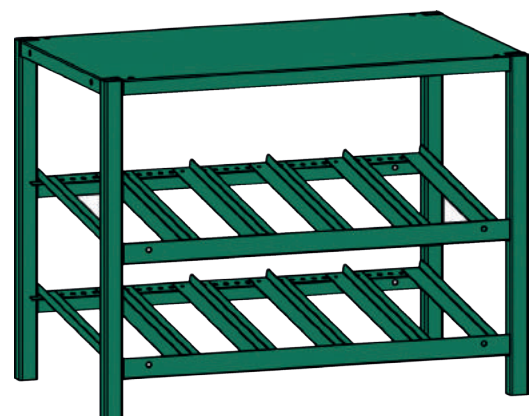



### NKL Regal-Abschlussmodul 1-fach - Dosen

- Mit einem Dosenfachboden 6-fach
- Außenmaße H x B x T: 444 x 580 x 340 mm
- Farbe: Türkisgrün RAL 6016
- Fachboden eingeschweißt auf 50 mm Höhe
- Fachbreite: 85 mm

Art.-Nr.	Beschreibung	VPE Stk.	Preis/Stk.
4832917021045	Abschlussmodul 1-fach - Dosen	1	69,00 €

Art.-Grp. 3765

**Ihr pers. Rabatt**

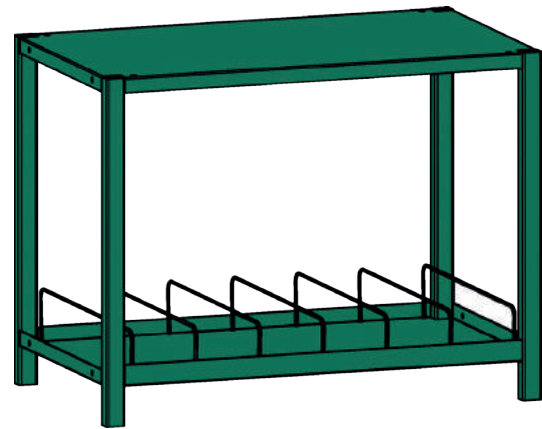

### NKL Regal-Abschlussmodul mit Lochplatte

- Mit einer Lochplatte
- Außenmaße H x B x T: 444 x 580 x 340 mm
- Farbe: Türkisgrün RAL 6016

Art.-Nr.	Beschreibung	VPE Stk.	Preis/Stk.
4832917021078	Abschlussmodul mit Lochplatte	1	69,00 €

Art.-Grp. 3765

**Ihr pers. Rabatt**

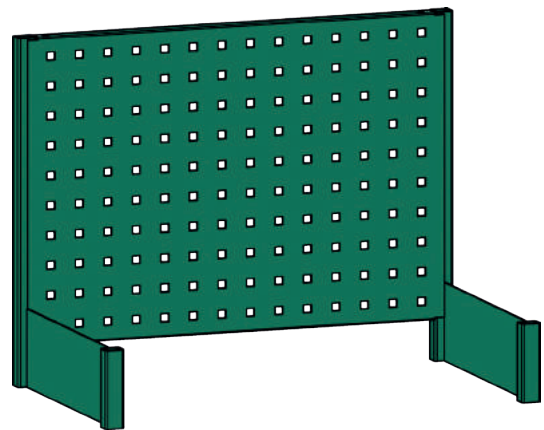

### NKL Regal-Abschlussmodul mit einem Fachboden

- Mit einem Fachboden
- Außenmaße H x B x T: 444 x 580 x 340 mm
- Farbe: Türkisgrün RAL 6016
- Fachboden eingeschweißt auf 50 mm Höhe

Art.-Nr.	Beschreibung	VPE Stk.	Preis/Stk.
4832917021038	Abschlussmodul mit einem Fachboden	1	69,00 €

Art.-Grp. 3765

**Ihr pers. Rabatt**

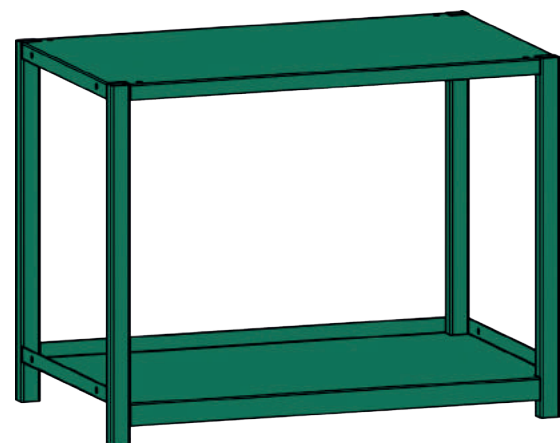

### NKL Regal-Schubladenmodul 3-fach

- Mit drei Auszügen (leer)
- Außenmaße H x B x T: 444 x 580 x 340 mm
- Farbe: Türkisgrün RAL 6016

Art.-Nr.	Beschreibung	VPE Stk.	Preis/Stk.
4832917019	Schubladenmodul 3-fach	1	199,00 €

Art.-Grp. 3765

**Ihr pers. Rabatt**

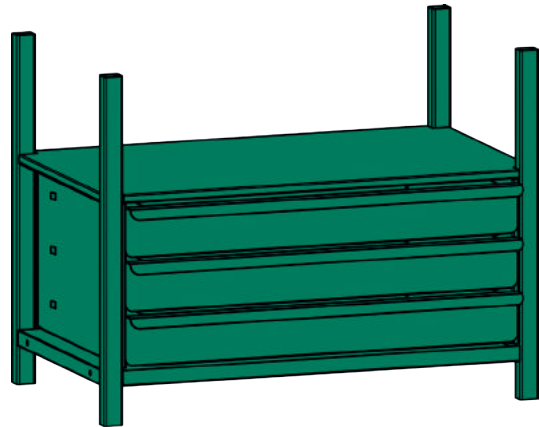

### NKL Regal-Schubladenmodul 6-fach, abschließbar

- Mit 6 Auszügen (leer)
- Außenmaße H x B x T: 444 x 580 x 340 mm
- Farbe: Türkisgrün RAL 6016

Art.-Nr.	Beschreibung	VPE Stk.	Preis/Stk.
4832917027	Schubladenmodul 6-fach, abschließbar	1	382,33 €

Art.-Grp. 3765

**Ihr pers. Rabatt**

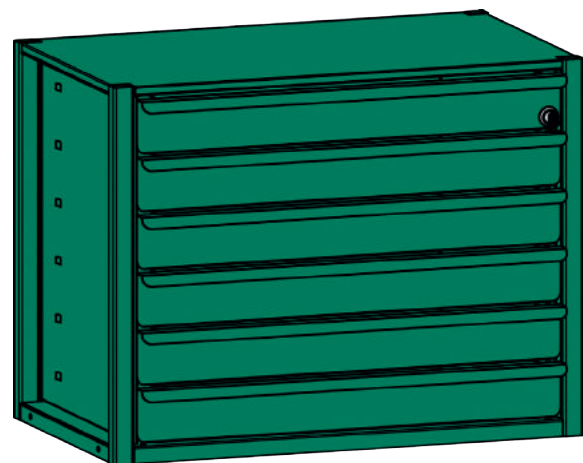

### NKL Regal-Universalmodul 1-fach

- Mit einem Fachboden
- Außenmaße H x B x T: 444 x 580 x 340 mm
- Farbe: Türkisgrün RAL 6016
- Fachboden eingeschweißt auf 150 mm Höhe

Art.-Nr.	Beschreibung	VPE Stk.	Preis/Stk.
4832917038	Universalmodul 1-fach	1	69,00 €

Art.-Grp. 3765

**Ihr pers. Rabatt**

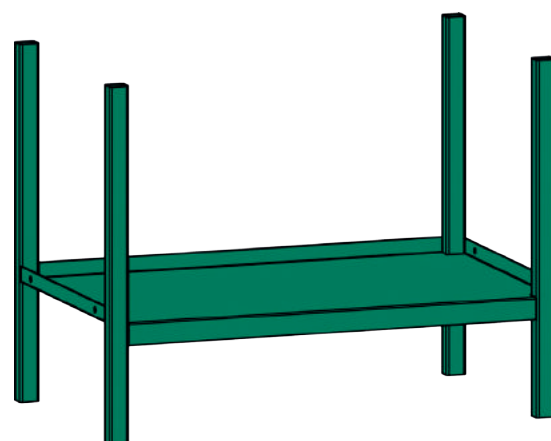

### NKL Regal-Universalmodul 2-fach

- Mit zwei Fachböden
- Außenmaße H x B x T: 444 x 580 x 340 mm
- Farbe: Türkisgrün RAL 6016
- Fachböden eingeschweißt auf 50 mm und 274 mm Höhe

Art.-Nr.	Beschreibung	VPE Stk.	Preis/Stk.
4832917039	Universalmodul 2-fach	1	69,00 €

Art.-Grp. 3765

**Ihr pers. Rabatt**

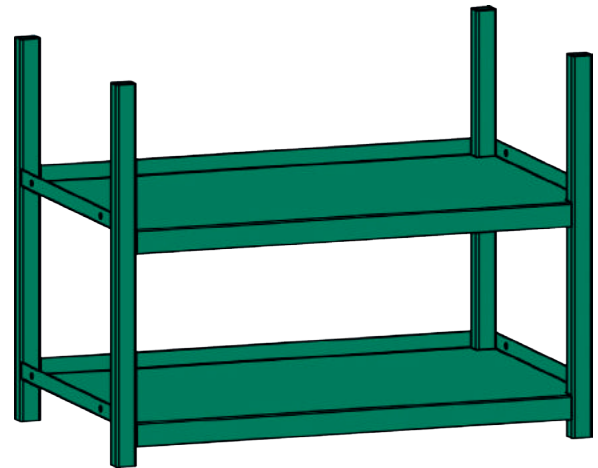

### NKL Regal-Normteilemodul 3-fach - groß

- Mit drei Normteile-Fachböden 3-fach
- Außenmaße H x B x T: 444 x 580 x 340 mm
- Farbe: Türkisgrün RAL 6016
- Fachböden eingeschweißt auf vorne 52 mm/hinten 84 mm, vorne 202 mm/hinten 234 mm und vorne 352 mm/hinten 384 mm Höhe
- Fachbreite: 153 mm

Art.-Nr.	Beschreibung	VPE Stk.	Preis/Stk.
4832917035	Normteilemodul groß	1	99,00 €

Art.-Grp. 3765

**Ihr pers. Rabatt**

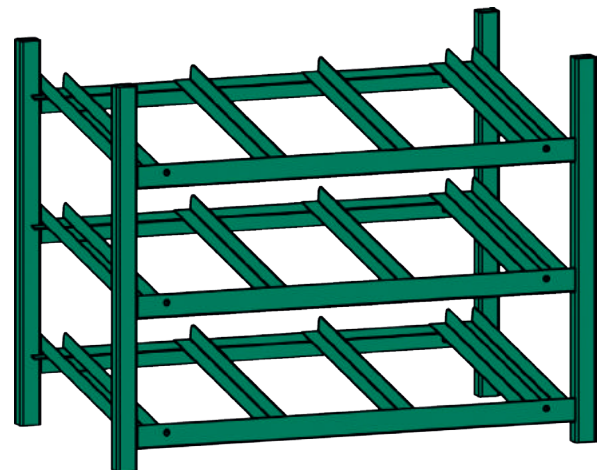

### NKL Regal-Normteilemodul 3-fach - klein

- Mit drei Normteilefachböden 5-fach
- Außenmaße H x B x T: 444 x 580 x 340 mm
- Farbe: Türkisgrün RAL 6016
- Fachböden eingeschweißt auf vorne 52 mm/hinten 84 mm, vorne 202 mm/hinten 234 mm und vorne 352 mm/hinten 384 mm Höhe
- Fachbreite: 103,5 mm

Art.-Nr.	Beschreibung	VPE Stk.	Preis/Stk.
4832917031	Normteilemodul klein	1	109,00 €

Art.-Grp. 3765

**Ihr pers. Rabatt**

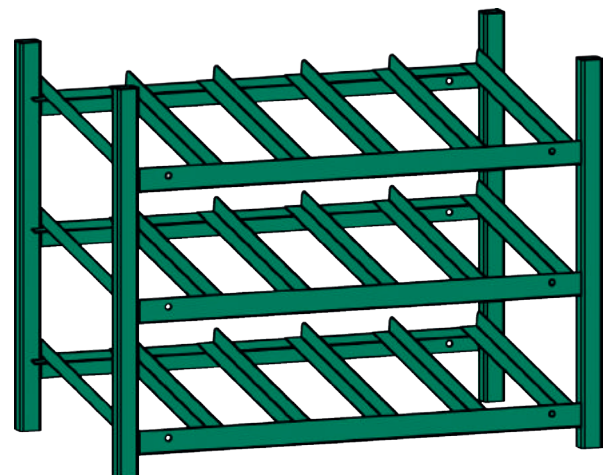

### NKL Regal-Normteilemodul 3-fach - variabel

- Mit drei Normteilefachböden
- Außenmaße H x B x T: 444 x 580 x 340 mm
- Farbe: Türkisgrün RAL 6016
- Fachböden eingeschweißt auf vorne 52 mm/hinten 84 mm, vorne 202 mm/hinten 234 mm und vorne 352 mm/hinten 384 mm Höhe
- Fachbreite: variabel, Lochabstand 15 mm

Art.-Nr.	Beschreibung	VPE Stk.	Preis/Stk.
4832917074	Normteilemodul variabel	1	139,00 €

Art.-Grp. 3765

Ihr pers. Rabatt

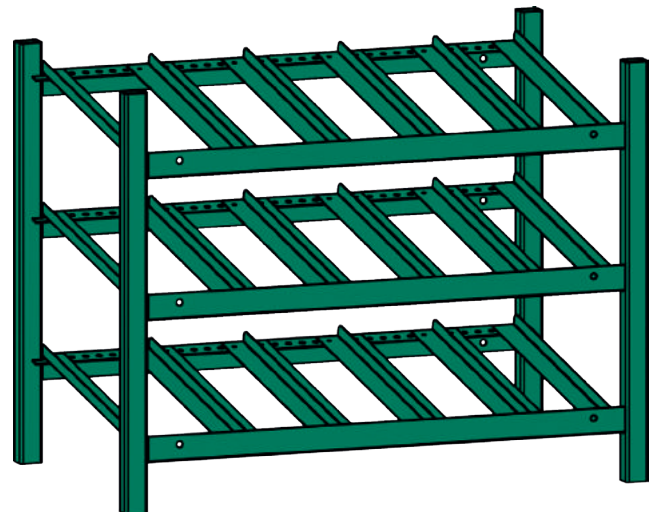

### NKL Regal-Dosenmodul 1-fach

- Mit einem Dosenfachboden 6-fach
- Außenmaße H x B x T: 444 x 580 x 340 mm
- Farbe: Türkisgrün RAL 6016
- Fachbreite: 85 mm
- Fachboden eingeschweißt auf 50 mm Höhe

Art.-Nr.	Beschreibung	VPE Stk.	Preis/Stk.
4832917045	Dosenmodul 1-fach	1	59,00 €

Art.-Grp. 3765

Ihr pers. Rabatt

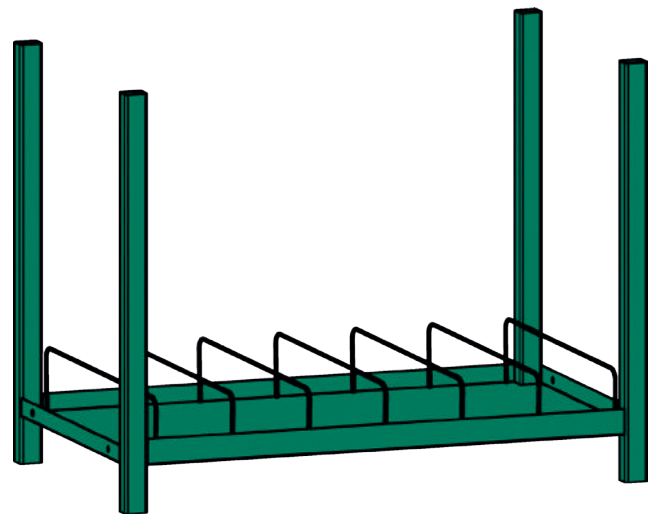

### NKL Regal-Dosenmodul 2-fach

- Mit zwei Dosenfachböden 6-fach
- Außenmaße H x B x T: 444 x 580 x 340 mm
- Farbe: Türkisgrün RAL 6016
- Fachböden eingeschweißt auf 50 mm und 274 mm Höhe
- Fachbreite: 85 mm

Art.-Nr.	Beschreibung	VPE Stk.	Preis/Stk.
4832917046	Dosenmodul 2-fach	1	79,00 €

Art.-Grp. 3765

Ihr pers. Rabatt

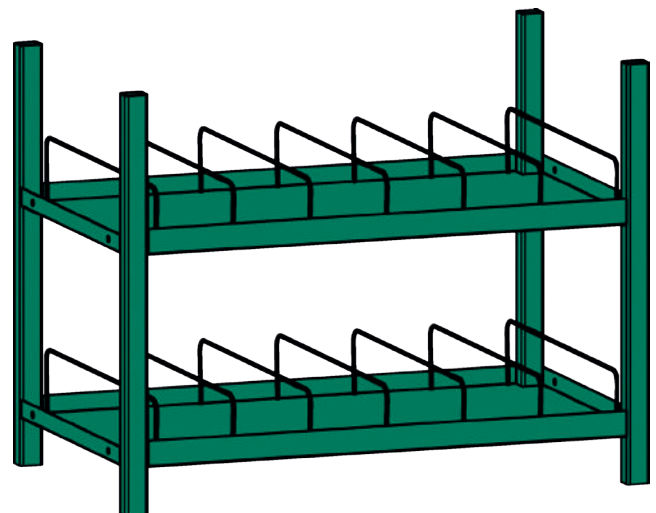

### NKL Regal-Schüttenmodul

- Mit zwei Universalwannen inkl. 10 variablen Unterteilungsblechen
- Außenmaße H x B x T: 444 x 580 x 340 mm
- Farbe: Türkisgrün RAL 6016
- Wannen eingeschweißt auf vorne 20 mm/hinten 67 mm und vorne 244 mm/hinten 290 mm Höhe
- Fachbreite: 87 mm

Art.-Nr.	Beschreibung	VPE Stk.	Preis/Stk.
4832917036	Schüttenmodul	1	161,99 €

Art.-Grp. 3765

Ihr pers. Rabatt

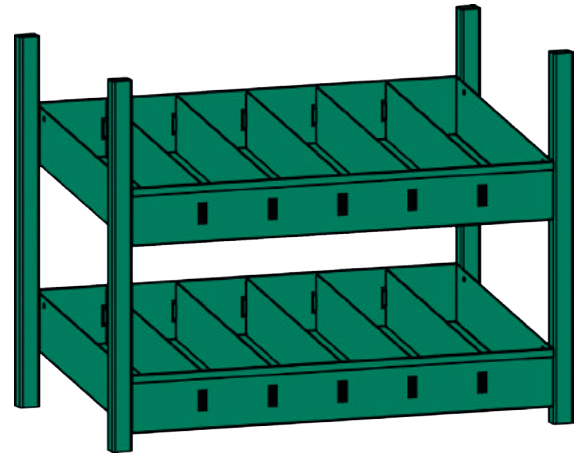

### NKL Regal-Lochplattenmodul

- Mit einem Fachboden und einer Lochplatte
- Außenmaße H x B x T: 444 x 580 x 340 mm
- Farbe: Türkisgrün RAL 6016
- Fachboden eingeschweißt auf 48 mm Höhe

Art.-Nr.	Beschreibung	VPE Stk.	Preis/Stk.
4832917078	Lochplattenmodul	1	69,04 €

Art.-Grp. 3765

Ihr pers. Rabatt

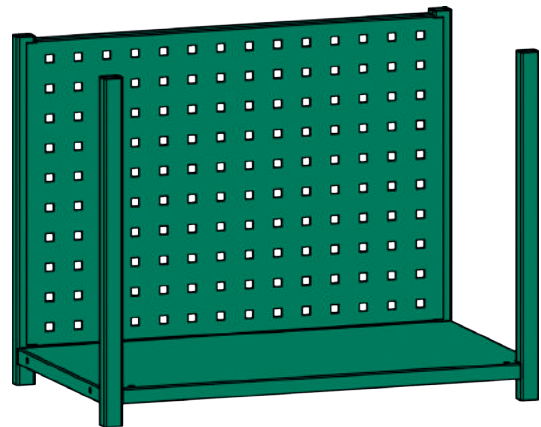

### NKL Regal-Gewindestangenmodul 2-teilig

- Inklusive Befestigungssatz
- Außenmaße 25 x 334 x 147 mm
- Farbe: Türkisgrün RAL 6016

Art.-Nr.	Beschreibung	VPE Stk.	Preis/Stk.
4832917081	Gewindestangenmodul 2-teilig	1	45,00 €

Art.-Grp. 3765

Ihr pers. Rabatt

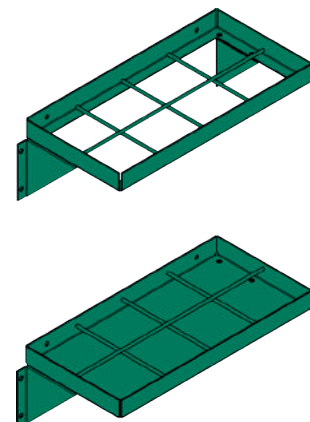



### NKL Regal-Bodeneckmodul

- Mit einem Fachboden
- Außenmaße H x B x T: 544 x 623 x 623 mm
- Farbe: Türkisgrün RAL 6016
- Boden eingeschweißt auf 120 mm, Fachboden auf 450 mm Höhe
- Mit Sockelblende

Art.-Nr.	Beschreibung	VPE Stk.	Preis/Stk.
4832917104	Bodeneckmodul	1	159,00 €

Art.-Grp. 3765

**Ihr pers. Rabatt**

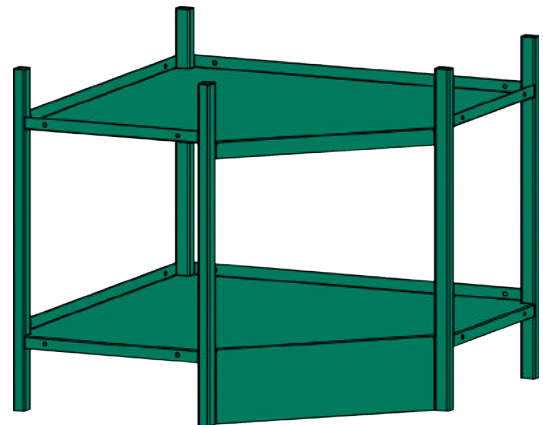

### NKL Regal-Universaleckmodul

- Mit einem Fachboden
- Außenmaße H x B x T: 444 x 623 x 623 mm
- Farbe: Türkisgrün RAL 6016
- Fachboden eingeschweißt auf 150 mm Höhe

Art.-Nr.	Beschreibung	VPE Stk.	Preis/Stk.
4832917106	Universaleckmodul	1	129,00 €

Art.-Grp. 3765

**Ihr pers. Rabatt**

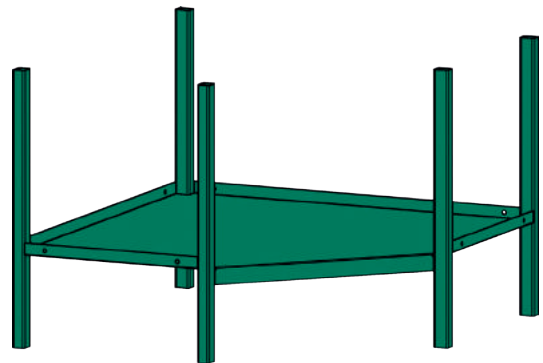

### NKL Regal-Abschlussekmodul

- Mit einem Fachboden
- Außenmaße H x T x B: 444 x 623 x 623 mm
- Farbe: Türkisgrün RAL 6016
- Fachboden eingeschweißt auf 50 mm Höhe

Art.-Nr.	Beschreibung	VPE Stk.	Preis/Stk.
4832917108	Abschlussekmodul	1	149,00 €

Art.-Grp. 3765

**Ihr pers. Rabatt**

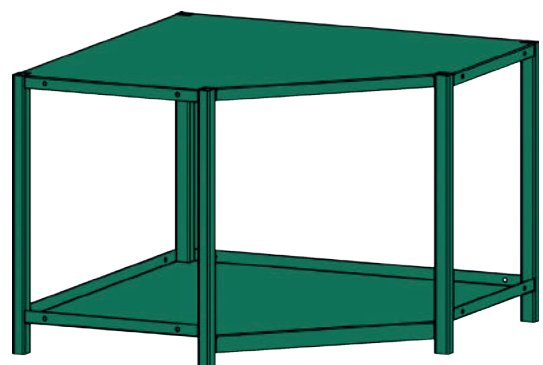

### NKL Regal-Lochplatte

- Zur seitlichen Anbringung an den Modulen
- Außenmaße 896 x 336 mm
- Farbe: Türkisgrün RAL 6016

Art.-Nr.	Beschreibung	VPE Stk.	Preis/Stk.
4832917090	Lochplatte	1	39,00 €

Art.-Grp. 3765

**Ihr pers. Rabatt**

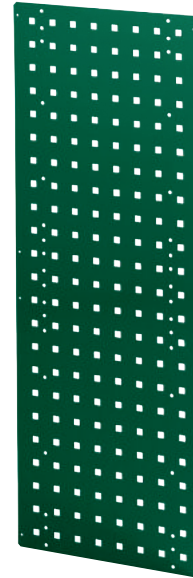

### NKL Regal-Rutscherpapierabroller

- Zum Einhängen in die Lochwand
- (H x T x B) 50 x 126 x 194 mm
- Farbe: Türkisgrün RAL 6016

Art.-Nr.	Beschreibung	VPE Stk.	Preis/Stk.
4832917450	Rutscherpapierabroller	1	19,00 €

Art.-Grp. 3765

**Ihr pers. Rabatt**



### NKL Regal-Schleifleinenabroller

- Zum Einhängen in die Lochwand
- (H x B x T) 61 x 163 x 202 mm
- Farbe: Türkisgrün RAL 6016

Art.-Nr.	Beschreibung	VPE Stk.	Preis/Stk.
4832917300	Schleifleinenabroller	1	29,00 €

Art.-Grp. 3765

**Ihr pers. Rabatt**

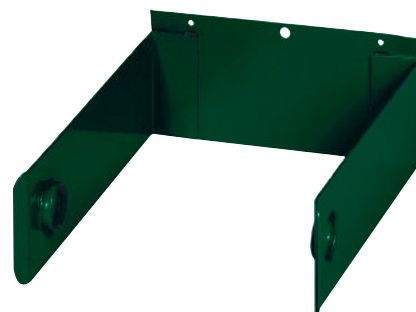

### NKL Regal-Kanister- und Fassmodul

- Zur Aufnahme von Kanistern und Fässern
- Außenmaße 1190 x 500 x 550 mm
- Farbe: Türkisgrün RAL 6016
- Lichte Gefachhöhe unten: 333 mm
- Lichte Gefachhöhe oben: 475 mm

Art.-Nr.	Beschreibung	VPE Stk.	Preis/Stk.
4832917165	Kanister- und Fassmodul	1	319,00 €

Art.-Grp. 3765

Ihr pers. Rabatt



### NKL Regal-Fassauflage

- Seitlich verschiebbar
- Außenmaße 53 x 190 x 515 mm
- Farbe: Türkisgrün RAL 6016

Art.-Nr.	Beschreibung	VPE Stk.	Preis/Stk.
4832917166	Fassauflage	1	79,00 €

Art.-Grp. 3765

Ihr pers. Rabatt



### NKL Regal-Kanisterfixierung

- Seitlich verschiebbar
- Paarweise
- Außenmaße 186 x 30 x 50 mm
- Farbe: Türkisgrün RAL 6016

Art.-Nr.	Beschreibung	VPE Paar	Preis/Stk.
4832917167	Kanisterfixierung	1	49,00 €

Art.-Grp. 3765

Ihr pers. Rabatt



### NKL Regal-Verbinder

- Inklusive Befestigungssatz
- Außenmaße 20 x 53 x 34 mm
- Farbe: Türkisgrün RAL 6016

Art.-Nr.	Beschreibung	VPE Stk.	Preis/Stk.
4832917001	Regalverbinder	1	9,90 €

Art.-Grp. 3765

Ihr pers. Rabatt



### SILISTO® Sichtlagerkästen

- Behälter aus wärme-, kälte-, lösungsmittel- und säurefestem PEHD-Kunststoff
- Schlagfest, gerundete Kanten

Größe	Abmessung	Art.-Nr. rot	Art.-Nr. grün	Art.-Nr. blau	Art.-Nr. gelb	VPE Stk.	Preis/Stk.
1	103x105x52	480R1	4801		480G1	60	0,98 €
2	165x105x77	480R2	4802	480B2	480G2	48	1,56 €
3	245x145x130	480R3	4803	480B3	480G3	24	3,96 €
4	340x207x168	480R4	4804	480B4	480G4	12	7,98 €
5	510x305x202	480R5	4805			6	17,20 €

Art.-Grp. 3765

Ihr pers. Rabatt



### SILISTO® Wandleisten mit Sichtlagerkästen

#### Wandleiste Typ 1

- Außenmaße H x B: 65 x 600 mm
- Größe Sichtlagerkästen H x B x T: 60 x 102 x 100 mm
- Inklusiv 6 Sichtlagerkästen Größe 1 /gelb

Art.-Nr.	Beschreibung	VPE Stk.	Preis/Stk.
4802903531	Wandleiste Typ 1	1	17,90 €

Art.-Grp. 3765

Ihr pers. Rabatt



#### Wandleiste Typ 2

- Außenmaße H x B: 65 x 915 mm
- Größe Sichtlagerkästen H x B x T: 60 x 102 x 100 mm
- Inklusiv 9 Sichtlagerkästen Größe 1 /gelb

Art.-Nr.	Beschreibung	VPE Stk.	Preis/Stk.
4802903535	Wandleiste Typ 2	1	23,90 €

Art.-Grp. 3765

Ihr pers. Rabatt



#### Wandleiste Typ 3

- Außenmaße H x B: 78 x 600 mm
- Größe Sichtlagerkästen H x B x T: 75 x 102 x 160 mm
- Inklusiv 6 Sichtlagerkästen Größe 2 / rot

Art.-Nr.	Beschreibung	VPE Stk.	Preis/Stk.
4802903521	Wandleiste Typ 3	1	19,90 €

Art.-Grp. 3765

Ihr pers. Rabatt



#### Wandleiste Typ 4

- Außenmaße H x B: 78 x 915 mm
- Größe Sichtlagerkästen H x B x T: 75 x 102 x 160 mm
- Inklusiv 9 Sichtlagerkästen Größe 2 / rot

Art.-Nr.	Beschreibung	VPE Stk.	Preis/Stk.
4802903501	Wandleiste Typ 4	1	24,90 €

Art.-Grp. 3765

Ihr pers. Rabatt



#### Wandleiste Typ 5

- Außenmaße H x B: 133 x 880 mm
- Größe Sichtlagerkästen H x B x T: 125 x 150 x 235 mm
- Inklusiv 6 Sichtlagerkästen Größe 3 / blau

Art.-Nr.	Beschreibung	VPE Stk.	Preis/Stk.
4802903511	Wandleiste Typ 5	1	39,90 €

Art.-Grp. 3765

Ihr pers. Rabatt



## SILISTO® Wandleisten mit Sichtlagerkästen

### Wandleiste Typ 1

- Außenmaße H x B: 65 x 600 mm
- Größe Sichtlagerkästen H x B x T: 60 x 102 x 100 mm
- Inklusiv 6 Sichtlagerkästen Größe 1 / gelb

Art.-Nr.	Beschreibung	VPE/Stk.	Preis/Stk.
4802903531	Wandleiste Typ 1	1	17,90 €

Art.-Grp. 3765

**Ihr pers. Rabatt**



### Wandleiste Typ 2

- Außenmaße H x B: 65 x 915 mm
- Größe Sichtlagerkästen H x B x T: 60 x 102 x 100 mm
- Inklusiv 9 Sichtlagerkästen Größe 1 / gelb

Art.-Nr.	Beschreibung	VPE/Stk.	Preis/Stk.
4802903535	Wandleiste Typ 2	1	23,90 €

Art.-Grp. 3765

**Ihr pers. Rabatt**



### Wandleiste Typ 3

- Außenmaße H x B: 78 x 600 mm
- Größe Sichtlagerkästen H x B x T: 75 x 102 x 160 mm
- Inklusiv 6 Sichtlagerkästen Größe 2 / rot

Art.-Nr.	Beschreibung	VPE/Stk.	Preis/Stk.
4802903521	Wandleiste Typ 3	1	19,90 €

Art.-Grp. 3765

**Ihr pers. Rabatt**



### Wandleiste Typ 4

- Außenmaße H x B: 78 x 915 mm
- Größe Sichtlagerkästen H x B x T: 75 x 102 x 160 mm
- Inklusiv 9 Sichtlagerkästen Größe 2 / rot

Art.-Nr.	Beschreibung	VPE/Stk.	Preis/Stk.
4802903501	Wandleiste Typ 4	1	24,90 €

Art.-Grp. 3765

**Ihr pers. Rabatt**



### Wandleiste Typ 5

- Außenmaße H x B: 133 x 880 mm
- Größe Sichtlagerkästen H x B x T: 125 x 150 x 235 mm
- Inklusiv 6 Sichtlagerkästen Größe 3 / blau

Art.-Nr.	Beschreibung	VPE/Stk.	Preis/Stk.
4802903511	Wandleiste Typ 5	1	39,90 €

Art.-Grp. 3765

**Ihr pers. Rabatt**





## Qualität durch Qualifizierung

Qualitätsmanagementsystem DIN EN ISO 9001:2015

**NÖGEL**  
...die *gute* Verbindung

Das Nögel-Qualitätsmanagement-System ist zertifiziert nach DIN EN ISO 9001:2015. Hiermit ist bestätigt, dass es der höchsten Anforderungsstufe eines QM-Systems für den Handel entspricht.



## Details zu Bestellungen

Bestellannahme und Lieferbedingungen

**NÖGEL**  
...die *gute* Verbindung

### Bestellung

Mit Hilfe unseres intelligenten Etiketts ist eine Bestellung einfach und schnell zu realisieren. Natürlich haben Sie auch die Möglichkeit über unseren Webshop zu bestellen oder Ihre Bestellung an die E-Mailadresse: [auftraege@noegel.de](mailto:auftraege@noegel.de) zu senden.



### Bequem nachbestellen über die NÖGEL APP

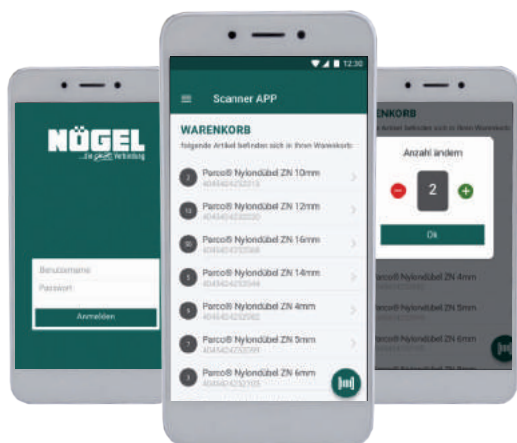

Mit unserer neuen APP ermöglichen wir Ihnen eine noch schnellere und bequemere Bestellung der Artikel. Sie scannen einfach den aufgedruckten Barcode auf unseren Verpackungen und fügen den Artikel so automatisch Ihrem Warenkorb im Webshop zu. Dort können Sie die Bestellung nochmal prüfen und gegebenenfalls absenden.

### Fracht-, Transport- und Lieferbedingungen

#### 1. Stückgut/Paketgut

Kleinteile oder Pakete werden innerhalb Deutschlands ab einem Nettoauftragswert von 250 € FREI HAUS zugestellt. Darunter berechnen wir 8,90 € Porto- und Verpackungskosten pro Bestellung (Niederlande sowie Belgien und Österreich 8,90 €). Andere Länder auf Anfrage.

#### 2. Expressversand

Bei Auftragsingang bis 13 Uhr erfolgt die Zustellung von Lagerware auf Wunsch im Laufe des Vormittags am nächsten Arbeitstag. Für den Expressversand berechnen wir Frachtkosten von 16 € pro Paket. Andere Länder auf Anfrage.

#### 3. Mindermengenzuschlag

Bei Aufträgen unter 25 € Nettowarenwert berechnen wir pauschal 4,00 € Mindermengenzuschlag + 8,90 € Porto- und Verpackungskosten pro Sendung.

#### 4. Sperrgutversand - Deutschland / Niederlande

Bei Sperrgutversand, z. B. Gewindestangen, Langmaterialien (über 1 m Länge), Gefahrgüter, Snaps, Fassadenanschlussprofile etc. berechnen wir pauschal eine Frachtkostenbeteiligung. Alle anderen Länder auf Anfrage.

#### 5. Warenretouren

Für Rücknahmen von Warenretouren berechnen wir eine Einlagerungsgebühr von 25% je nach Aufwand und Zustand. Warenretouren sind nach Freigabe des Verkaufsinendienstes möglich. Sonderartikel sind von der Rücknahme ausgenommen.

# Lieferungs- und Zahlungsbedingungen

der Nögel Montagetechnik Vertriebsgesellschaft mbH

**NÖGEL**  
...die *gute* Verbindung

## 1. Allgemeines

Für die von uns aufgrund vertraglicher Vereinbarung vorgenommenen Lieferungen und Leistungen gegenüber Auftraggeber, gelten ausschließlich diese Allgemeinen Geschäftsbedingungen. Sie gelten insbesondere für Erweiterungs-, Zusatz- oder Ergänzungsaufträge des erteilten Auftrages. Anderslautende Bedingungen gelten nicht.

## 2. Angebote

- (1) Angebote sind freibleibend.
- (2) Werden Kostenvorschläge auf Veranlassung des Auftraggebers erstellt, ist diese Leistung vergütungspflichtig.

## 3. Aufträge

Für die Vereinbarungen des schriftlich geschlossenen Vertrages gilt die Vermutung der Vollständigkeit und Richtigkeit.

## 4. Lieferung

- (1) Nögel ist zu Teillieferungen berechtigt.
- (2) Ist Auftraggeber Unternehmer besteht eine Belieferungspflicht unter dem Vorbehalt der Selbstbelieferung von Nögel durch eigene Lieferanten.
- (3) Bei Nichteinhaltung der Leistungsfrist hat jede Vertragspartei mindestens eine Nachfrist von 14 Tagen zur Bewirkung der Leistung zu setzen.
- (4) Sofern bestellte Mengen nicht in einer einzigen Lieferung abgenommen werden sollen, ist dies vorab zu vereinbaren. Die gesamte Menge ist jedoch in höchstens drei Lieferungen abzunehmen. Die erste Teillieferung ist direkt nach Bereitstellungsmeldung durch Nögel abzunehmen. Jede Teillieferung muss mindestens ein Drittel der bestellten Gesamtmenge umfassen. Sollte die bestellte Gesamtmenge nicht binnen zwölf Monaten ab Bereitstellungsmeldung abgenommen sein, sind wir berechtigt, die bis dahin nicht abgerufene Ware ohne vorherige Ankündigung auszuliefern und zu berechnen.

## 5. Gefahrtragung - Kosten der Versendung

- (1) Im Geschäftsverkehr mit Unternehmern ist Erfüllungsort der Sitz von Nögel.
- (2) Wird die Ware an einen anderen Ort als den Erfüllungsort auf Veranlassung des Auftraggebers versandt, trägt der Auftraggeber die Gefahr und auch die Kosten der Verschickung. Die Beauftragung eines Spediteurs etc. erfolgt insoweit im Namen und Verrechnung des Auftraggebers.
- (3) Die Kosten der zusätzlichen Verpackung und Versendung hat der Auftraggeber an Nögel gegen Rechnungsstellung zu zahlen. Die Berechnung erfolgt gegen Nachweis der tatsächlichen Kosten (Versendungskosten) bzw. für die Verpackung zu ortsüblich angemessenen Kosten zzgl. jeweils gültiger Mehrwertsteuer.

## 6. Preise - Zahlungstermine

- (1) Alle Preise verstehen sich für Lieferung und Leistungen ab Nögel; es gelten die jeweiligen Listenpreise zuzüglich jeweils gültiger gesetzlicher Mehrwertsteuer. Wird die Ware auf Wunsch des Auftraggebers an einen anderen Ort als den Sitz von Nögel versandt, sind die jeweiligen Kosten für Porto, Fracht und Verpackung (siehe Ziffer 5) zusätzlich zu bezahlen.
- (2) Scheck/Wechselzahlung ist nur zulässig bei vorheriger Vereinbarung. Die Entgegennahme erfolgt durch Nögel erfüllungshalber, nicht an Erfüllungstätt.
- (3) Sollten sich nach Vertragsabschluss und vor Lieferung Kostenfaktoren wesentlich erhöhen, behalten wir uns eine entsprechende Preisanpassung vor, sofern die Preise in Angeboten und Auftragsbestätigungen nicht ausdrücklich als Festpreise ausgewiesen wurden und sofern eine Preisbindung nicht ausdrücklich vereinbart wurde. In diesem Fall einer Preisanpassung steht dem Kunden ein Sonderkündigungsrecht zu, das ab Mitteilung der Preiserhöhung binnen 10 Tagen realisiert werden muss, um wirksam zu werden.

## 7. Aufrechnungsverbot – Leistungsverweigerungsrecht

Eine Aufrechnung durch den Auftraggeber gegenüber Forderungen der Firma Nögel ist ausgeschlossen, es sei denn, die Forderung des Auftraggebers ist unbestritten oder rechtskräftig festgestellt. Rechtskräftig festgestellten Forderungen in diesem Sinne gleichgestellt sind solche Forderungen, die zwar bestritten sind, ein über die Forderung geführter Rechtsstreit jedoch bereits Entscheidungsreif ist. Ein Zurückbehaltungsrecht steht dem Auftraggeber gegenüber Ansprüchen von Nögel nur zu, wenn der Gegenanspruch des Auftraggebers auf dem gleichen Vertragsverhältnis beruht.

## 8. Warenrückgabe

Von Nögel gelieferte Ware kann, ohne dass dies auf einem gesetzlichen Anspruch beruht, nur zurückgenommen werden, wenn Nögel vorher das schriftliche Einverständnis gegeben hat und die Ware sich in einwandfreiem Zustand und in Originalverpackung befindet. Die vereinbarte Rücklieferung, die für uns wahlweise durch Abholung – abzüglich einer entsprechenden Frachtpauschale – oder durch den Käufer frei unserem Lager vorzunehmen ist, wird abzüglich einer entsprechenden Kostenbeteiligung gutgeschrieben. Sonderartikel sowie für den Kunden bestellte oder veredelte Waren können in keinem Fall zurückgenommen werden.

## 9. Zeichnungen, Internetdarstellungen, Produktkataloge usw.

Soweit der Auftraggeber Unternehmer im Sinne des § 14 BGB ist, sind in gedruckten und elektronischen Produktkatalogen, Preislisten, Zeichnungen, usw. enthaltende Angaben, Informationen, technische Ausführungen, Verwendungszweckempfehlungen usw. unverbindlich. Der Käufer wird nicht von der Verpflichtung befreit, die Ware auf ihre Eignung für die entsprechende Einsatzzwecke zu prüfen. Beschaffheitsgarantien sind nur solche, die von uns ausdrücklich als solche deklariert sind. Verarbeitung, Anwendung und Einsatz der gelieferten Ware liegen ausschließlich in der Verantwortung des Käufers.

## 10. Eigentumsvorbehalt

Die gelieferte Ware bleibt Eigentum von Nögel bis zur Bezahlung. Ist Auftraggeber Unternehmer, bleibt die gelieferte Ware Eigentum von Nögel bis der Auftraggeber die gesamten Verbindlichkeiten aus der bestehenden Geschäftsverbindung getilgt hat.

## 11. Gewährleistungsfrist – Anzeigepflicht von Mängeln

- (1) Die Gewährleistungsfrist beträgt bei Lieferung von neu hergestellten Sachen und Leistungen ein Jahr. Ist Auftraggeber Verbraucher im Sinne des § 13 BGB, beträgt die Gewährleistungsfrist bei einem Verbrauchsgüterkauf neuer Sachen zwei Jahre, bei gebrauchten Sachen ebenfalls 1 Jahr. Werden einem Unternehmer gebrauchte Sachen verkauft, erfolgt der Verkauf unter Ausschluss jeglicher Gewährleistung.
- (2) Offensichtliche Mängel sind durch Verbraucher innerhalb von 14 Tagen ab Lieferung anzuzeigen. Geschieht dies nicht, können insoweit keine Gewährleistungsrechte geltend gemacht werden. Für Unternehmer bleibt es bei der Regelung des § 377 HGB.

## 12. Haftung

Ansprüche auf Schadensersatz sind ausgeschlossen; hiervon ausgenommen sind Schadensersatzansprüche für Schäden aus der Verletzung des Lebens, des Körpers oder der Gesundheit oder für die Verletzung solcher Pflichten, deren Erfüllung die ordnungsgemäße Durchführung des Vertrags überhaupt erst ermöglicht und auf deren Einhaltung der Vertragspartner regelmäßig vertraut und vertrauen darf, wenn Nögel die Pflichtverletzung zu vertreten hat und für sonstige Schäden, die auf einer vorsätzlichen oder grob fahrlässigen Pflichtverletzung von Nögel beruhen. Der Pflichtverletzung von Nögel steht die eines gesetzlichen Vertreters oder Erfüllungsgehilfen gleich.

## 13. Gerichtsstand – Erfüllungsort – UN-Kaufrecht

- (1) Soweit gesetzlich zulässig, wird als Gerichtsstand das für den Sitz von Nögel örtlich und sachlich zuständige Gericht vereinbart.
- (2) Es gilt ausschließlich deutsches Recht. Die Geltung des CISG (UN-Kaufrecht) ist abgedungen.

## 14. Unwirksame Klauseln

Sollte eine der vorstehend genannten Klauseln unwirksam sein, soll dieses die Wirksamkeit der übrigen Klauseln und die Wirksamkeit des Vertrages insgesamt nicht berühren.

## Rechtliche Hinweise

Im Zuge der technischen Weiterentwicklung und Anpassung an geänderte gesetzliche Bestimmungen können sich technische Daten, Eigenschaften, Abmessungen, Abbildungen, Leistungsangaben, Abmessungen, Gewichte und Farben von Produkten ändern, ohne dass sich eine Verpflichtung zur Veröffentlichung für die Nögel Montagetechnik Vertriebsges. mbH ergibt. Wir sind nicht verpflichtet, bereits gelieferte Produkte entsprechend zu verändern.

Alle in diesen Druckwerken gemachten Angaben basieren auf unseren derzeitigen Kenntnissen und Erfahrungen. Der Verarbeiter ist aufgrund der Vielzahl von möglichen Einflüssen dazu verpflichtet, vor der Verarbeitung und Anwendung unserer Produkte eigene Versuche, Tests und Prüfungen durchzuführen. Eine rechtsverbindliche Zusage bestimmter Eigenschaften und die Eignung zu einem konkreten Einsatzzweck kann hieraus nicht abgeleitet werden.

Ebenso behalten wir uns das Recht vor, Artikel aus unserem Lieferprogramm zu streichen, Artikel technisch zu verändern und das Sortiment anzupassen. Arbeitshinweise und Ratschläge zur Anwendung und Sicherheit sind unverbindlich und ersetzen keinesfalls gesetzliche oder berufsgenossenschaftliche Vorschriften.

Eine Haftung aus Druckfehlern oder -mängeln wird ausgeschlossen. Es gelten unsere aktuellen Liefer- und Zahlungsbedingungen (AGB).

Kein Teil dieses Kataloges darf ohne vorherige schriftliche Genehmigung der Nögel Montagetechnik Vertriebsges. mbH in irgendeiner Form, z. B. durch Nachdruck, Fotokopie oder Fotografie reproduziert, in eine maschinenlesbare Sprache übersetzt oder in elektronischen Systemen verarbeitet werden.

## Unwirksame Klauseln

Sollte eine der vorstehend genannten Klauseln unwirksam sein, soll dieses die Wirksamkeit der übrigen Klauseln und die Wirksamkeit des Vertrages insgesamt nicht berühren.

**Wir haben einen hohen Qualitätsanspruch. Unsere Kundschaft akzeptiert nur Profi-Qualität.  
Dies ist uns Anspruch und Ansporn zugleich.**

Sollte es doch einmal zu einem Schadensfall kommen: Wir sind da! Rückendeckung haben wir durch einen renommierten Versicherer – die Allianz Versicherungs-Aktiengesellschaft. Dort haben wir eine umfangreiche Haftpflichtversicherung abgeschlossen.

Allianz Versicherungs-Aktiengesellschaft

**Produkthaftpflicht  
Versicherungsbestätigung**

**Product Liability  
Certificate of Insurance**

**Versicherungsnehmer**

**Policy holder**

Nögel Montagetechnik Vertriebsgesellschaft mbH  
Koppelweg 1  
49767 Twist

**Versicherungsscheinnummer**

**Policy number**

AS-9117758963

**Versicherungssumme für  
Personen- und Sachschäden  
pauschal je Ereignis**

10.000.000 EUR

**Limits of Indemnity for  
Bodily injury and property damage  
(combined single limit)  
any one occurrence**

**Vermögensschäden**

1.000.000 EUR

**Pure financial loss  
any one occurrence**

**Jahresmaximierung**

Personen- und Sachschäden  
pauschal

20.000.000 EUR

**Aggregate Limit  
Bodily injury and property damage  
(combined single limit)**

**Vermögensschäden**

2.000.000 EUR

**Pure financial loss**

**Sublimit für die erweiterte Produkt-  
haftpflicht**

5.000.000 EUR

**Sublimit for extended products lia-  
bility**

**Jahresmaximierung**

10.000.000 EUR

**Aggregate Limit**

**Versicherungsdauer**

Beginn

01.01.2017

Ablauf

01.01.2020

**Period of Insurance**

Commencement

Expiry

Die Versicherung verlängert sich stillschweigend um eine weitere Periode, wenn sie nicht 3 Monate vor Ablauf der laufenden Periode gekündigt wird.

The insurance is automatically extended for a further period unless it is cancelled three months prior to expiry of the current period.

München, den 18. Dezember 2018

Allianz Versicherungs-Aktiengesellschaft

Joachim Müller  
Vorsitzender des Vorstands  
Allianz Versicherungs-AG

Dr. Dirk Vogler  
Mitglied des Vorstands  
Allianz Versicherungs-AG



# NÖGEL

...die *gute* Verbindung



### UNSER TEAM IM INNENDIENST STEHT IHNEN JEDERZEIT FÜR TECHNISCHE FRAGEN, BERATUNG UND INFORMATIONEN ZUR VERFÜGUNG.

Nögel Montagetechnik Vertriebsgesellschaft mbH  
Koppelweg 1  
49767 Twist

Postfach 11 65  
49763 Twist

TEL +49 59 36-93 63 0  
FAX +49 59 36-93 63 63

E-MAIL [info@noegel.de](mailto:info@noegel.de)

WEB [www.noegel.de](http://www.noegel.de) / [www.noegeshop.de](http://www.noegeshop.de)

Sämtliche Inhalte, Fotos, Texte und Grafiken sind urheberrechtlich geschützt. Sie dürfen ohne vorherige schriftliche Genehmigung weder ganz noch auszugsweise kopiert, verändert, vervielfältigt oder veröffentlicht werden.

Markenrechte: Jede Verwendung unserer Marken ohne schriftliche Lizenz ist untersagt.

#### Zusätzliche Bildquellen:

Seite 212 (Oben) - © gpointstudio / Fotolia; Seite 8/12 - © hedgehog94 / Fotolia  
Seite 71 (Bild unten) - © mahey / Fotolia; Seite 249 & 260 (Bild oben) - © fotogestoeber/stock.adobe.com  
Seite 261-264 (Trennscheiben, Fiberscheiben) - © Rhodius Schleifwerkzeuge GmbH & Co. KG  
Seite 538 (Bild unten) - © twozero30/stock.adobe.com; Seite 566 (Bild oben) - © StudioLaMagica/stock.adobe.com

**Änderungen und Irrtümer vorbehalten! Alle Angaben ohne Gewähr.**

**Copyright © 2019 Nögel Montagetechnik Vertriebsgesellschaft mbH. Alle Rechte vorbehalten. Gültig für das Jahr 2019**



**Katalognummer H 19-1**

Artikelnr.: 0001H2019

Katalog als PDF